



HENDI

2023/2024 | Tools for Chefs



LONCI, TAVE
& GN SPREMNICI



KUHINJSKI
ALATI



BOCE ZA ŠLAG
& TIJESTO



OBRAĐA HRANE



VAKUMSKO
PAKIRANJE



TOPLINSKA
OBRAĐA



KONVEKCIJSKE
PEĆNICE



PIZZA,
TJESTENINA
& KEBAB



HLAĐENJE



TRANSPORT



NAMJEŠTAJ



HIGIJENA



STOLNO
POSUĐE



PROIZVODI
ZA BUFFET



BAR & HLADNI
NAPICI



TOPLI NAPICI



ROŠTILJI
& GRIJAČI



Online izdanje
s aktualnim cijenama



KUHAR & UGOSTITELJ
CARMINE DE MICHELE | #CHEFSFORHENDI



Katalog **2023 | 2024**

Sve navedene cijene su preporučene maloprodajne cijene bez PDV-a i vrijede od kolovoza 2023. godine. HENDI zadržava pravo promjene cijena po potrebi, a na cijene navedene u ovom katalogu nije moguće ostvariti nikakva prava. Za najnovije informacije o cijenama pogledajte naš digitalni katalog na www.hendi.hr ili kontaktirajte svog trgovca.

HENDI

Vaše potrebe – naši alati

Odaberite najbolje u klasi #toolsforchefs!

Imamo najbolje alate za HORECA i catering industriju.. Uvijek nastojimo ponuditi profesionalnu opremu visoke kvalitete. Naša globalna strategija i gotovo 90 godina iskustva pomogli su nam da izgradimo asortiman koji prati najnovije trendove, ali je također pod utjecajem vaših potreba. Tu smo gdje nas kuhari trebaju. Neprestano se razvijamo kako bismo ostali pouzdan partner za vaše poslovanje.

Ovaj katalog uključuje više od 3000 proizvoda, uključujući mnoštvo noviteta i bestselera. Ponosni smo što kuhari iz cijelog svijeta svakodnevno koriste naše alate i oslanjaju se na njih da izgrade svoje poslovanje.





Tools for Chefs



Pogledajte naš
korporativni video

■ HENDI Nizozemska

Innovatielaan 6, 6745 XW
De Klomp, Nizozemska
T: +31 (0)317 68 10 40
F: +31 (0)317 68 10 45
info@hendi.eu
www.hendi.eu

■ HENDI Austrija

Gewerbegebiet Ehring 15
5112 Lamprechtshausen, Austrija
T: +43 (0)6274 200 10 0
F: +43 (0)6274 200 10 20
office.austria@hendi.eu
www.hendi.com

■ HENDI Poljska

ul. Firmowa 12,
62-023 Robakowo, Poljska
T: +48 61 658 70 00
F: +48 61 658 70 01
info@hendi.pl
www.hendi.com

■ HENDI Grčka

5 Metsovou Str., 18346 Moschato,
Athens, Grčka
T: +30 210 483 97 00
F: +30 210 483 97 10
office.greece@hendi.eu
www.hendi.eu

■ HENDI Italija

Via Leonardo da Vinci 4,
39100 Bolzano (BZ) Italija
T: 800 727 438
F: +43 (0)6274 200 10 20
office.italy@hendi.eu
www.hendi.it

■ HENDI Rumunjska

Str. 13 decembrie 94A, Hala 14
Braşov 500164 RO, Rumunjska
T: +40 268 320330
F: +40 268 320335
office@hendi.ro
www.hendi.ro

■ HENDI Španjolska

Polígono Campollano Calle B, 120
02007 Albacete, Španjolska
T: +34 967 48 61 93
espana@hendi.eu
www.hendi.eu

■ HENDI Hong Kong

1208, 12/F, Exchange Tower
33 Wang Chiu Road, Kowloon Bay
Hong Kong
info-hk@hendi.eu
www.hendi.eu

HENDI
Španjolska

HENDI
Nizozemska

HENDI
Italija

HENDI
Austrija

HENDI
Poljska

HENDI
Grčka

HENDI
Rumunjska

Chef for HENDI i na naslovnici kataloga asortimana 2023: Carmine de Michele.

Carmine de Michele & HENDI – zajedničke



HENDI raste i oslanja se na svoje uobičajene prednosti na putu da postane vodeći europski dobavljač gastronomske, hotelske i ugostiteljske opreme ... i uvodi nove puteve. Usluga, dizajn, odabir, dostupnost, pouzdanost, novi kanali prodaje i poznato lice - majstor svog zanata, drugoplasirani pizza majstor, poduzetnički duh i, naravno, kuhar za HENDI: Carmine de Michele.

Kada je u pitanju iskreno, a opet ekskluzivno gostoljubivstvo, trenutno ga ne možete zaobići na austrijskoj restoranskoj sceni - kuhara i vlasnika „De Michele - verace pizza napoletana“.

Carmine de Michele je sve drugo nego mainstream i predstavlja mnogo „bella vita“. On je Italija u srcu Austrije ... i kuhar za HENDI. Drugim riječima, talijanski stil života i najljepše kulinars-

ke strane mediteranske zemlje u kombinaciji s regionalnošću, gastronomskom savršenošću i poduzetničkom inovativnošću.

Rođen 1990. u Napulju na jugu Italije, on i njegova strast prema zabranjenoj pizzi služe njegovom rodnom gradu kao veliki kulinarski ambasadori. Bilo da se radi o restoranu „De Michele“, koji je otvoren 2018., „De Michele Cateringu“, tečajevima pize ili

vrijednosti i ostvarene prakse.



„Pizza Ape“ za događanja.

Ova mješavina inovativnog duha i hrabrosti za preuzimanje rizika pokazala se ispravnom odlukom: De Michele je nedavno doživio procvat i to mu je donijelo titulu najboljeg pekača pizza u Austriji i jednog od najboljih „pizzaiola“ na svijetu. S pravom, jer uz puno šarma i karaktera, on i njegov tim rade upravo ono što znaju najbolje: činiti goste sretnima

... i uživanje u izvrsnim jelima, pripremljenim s ljubavlju i visokokvalitetnim namirnicama u atmosferi talijanske enklave u Srce Gornje Austrije. To je poseban doživljaj.

To zahtijeva profesionalizam, pouzdanost, autentičnost i izrazito mišljenje o uslugama: zajedničke vrijednosti i ostvarene prakse koje čine Carmine de Michele i HENDI odličnom kom-

binacijom i definitivno sve osim dosadne svakodnevice.

UNIQ

novi klasik
dizajna



Jedinstveni švedski stol s novom posudom za podgrijavanje i kotličem za juhu koje je dizajnirao Robert Bronwasser.

Do sada su električne posude za podgrijavanje i kotlići za juhu bili samo funkcionalni. Ali, kao što se često dešava kod funkcionalnih proizvoda, dizajn se rijetko može opisati kao lijep i ne predstavlja na najbolji način ukusnu hranu koja se poslužuje.



design by
Robert Bronwasser

Već više od tri godine HENDI i Robert Bronwasser intenzivno rade na ovom novom asortimanu. Napor nije vidljiv samo u dizajnu, već i u funkcionalnosti.

Važne značajke:

1. Poklopac vodi kapljice kondenzacije natrag u spremnik za vodu.
2. Stakleni poklopac na šarkama, postavljen na poklopac posude, omogućuje čvršće zatvaranje.
3. Zaslون prikazuje ukupno vrijeme rada, smanjujući rizik od predugog korištenja.
4. Osim gore navedenog, električna posuda za podgrijavanje i kotlić za juhu dostupni su u 3 boje: crnoj, bijeloj i zelenoj.



Svi modeli
nalaze se na
stranica

366

Upoznajte proizvodne linije HENDI Profi, Kitchen i Budget Line

Svaka od njih ispunjava različite zahtjeve – profilirana je prema specifičnim potrebama različitih razina kuhara i kuharica.



PROFI LINE

Savršeno prikladna za najzahtjevnije situacije. Izrađena od materijala i komponenata najviše kvalitete. Spreмна za intenzivnu svakodnevnu upotrebu. Oblikovana za dugotrajnu i učinkovitu upotrebu tijekom održavanja u najtežim uvjetima rada

KITCHEN LINE

Usmjerena prema učinkovitosti, ova linija impresionira s jasnom usredotočenošću na najbolji omjer cijene i performansi. Namijenjena za redovitu - prilično zahtjevnu - uporabu, jamči pouzdane i stalne rezultate.

BUDGET LINE

Naša najisplativija linija za dnevnu uporabu u profesionalnim kuhinjama. Usredotočite se na bitne funkcije s jednostavnijim završetkom. Ipak, zahtjev ostaje isti: redovita uporaba u profesionalnom okruženju!

Sve proizvodne linije zadovoljavaju propisane standarde sigurnosti i kvalitete te moraju biti u skladu sa strogim internim smjernicama HENDI-ja.

Uvijek ažuriran!

Naš katalog dostupan je također i online s zanimljivim značajkama kao što su:

- + snažan alat za pretraživanje
- + jednostavna navigacija
- + brzo dijeljenje.

Ali najvažnije od svega, s ažuriranim cijenama.

Skenirajte QR kod i označite stranicu.



Skeniraj
i istraži



DOBRODOŠLI U HENDI DIGITALNI KATALOG

JEDNOSTAVAN/ FUNKCIONALAN/ EKOLOŠKI

- + JEDNOSTAVAN ZA SNAŽENJE
- + KLIKNI TE NA OZNAKU I PREGLEDAJTE KATEGORIJE
- + JEDNOSTAVNA I MOĆNA FUNKCIJA PRETRAŽIVANJA
- + VIŠE INFORMACIJA O PROIZVODIMA / SLIKE/ VIDEO
- + KREIRAJTE VAŠ KATALOG
- + DIJELITE KLIKOM



20



27



32



37



46



48

LONCI, TAVE
& GN SPREMNICI



50



54



74



86



92



96

KUHINJSKI
ALATI



104



108



116



123



124



126

BOCE ZA ŠLAG
& TIJESTO



128



131



132



134



137



138

OBRAĐA HRANE



144



147



147



148



148



149

VAKUMSKO
PAKIRANJE



151



154



165



171



172



176

TOPLINSKA
OBRAĐA



210



212



218



221



222



223

KONVEKCIJSKE
PEČNICE



225

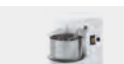

227



228



232



235



237

PIZZA,
TJESTENINA
& KEBAB



238



241



242

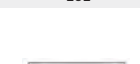

246



251



260

HLAĐENJE



262



264



267



269



272

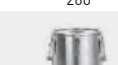

273

TRANSPORT



277



278



279



281



287



287

NAMJEŠTAJ



288



300



302



307

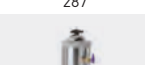

309



310

HIGIJENA



312



317



318



342



355



362

STOLNO
POSUĐE



367



376



380



387

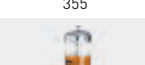

394



402

PROIZVODI
ZA BUFFET



408



415



417



426



428



434

BAR & HLADNI
NAPICI



436

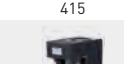

438



441

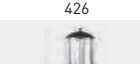

442

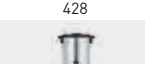

443



444

TOPLI NAPICI



448

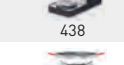

453



454

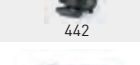

458

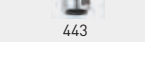

461



463

ROŠTILJI
& GRIJAČI



Izbor novih proizvoda za 2023

LONCI, TAVE & GN SPREMNICI

Emajlirana posuda
od lijevanog željeza
str. 31



KUHINJSKI ALATI

Japanски kamen za oštrenje
HENDI by Naniwa
str. 62

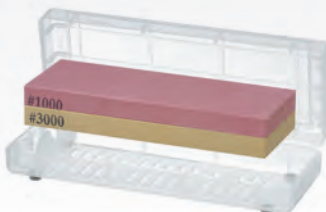

KUHINJSKI ALATI

Preša za češnjak
str. 63



KUHINJSKI ALATI

Set šefa kuhinje za ukrašavanje,
6 komada, crni
str. 66



KUHINJSKI ALATI

Kanta Budget Line
str. 76



KUHINJSKI ALATI

HENDI raspršivač hrane
pod pritiskom
str. 78



KUHINJSKI ALATI

Savijena drvena špatula –
set od 2 komada
str. 82



KUHINJSKI ALATI

Stožasto cjedilo sa žičanom
mrežicom
str. 89



KUHINJSKI ALATI

Proširivo cjedilo za sudoper
str. 91



KUHINJSKI ALATI

Digitalna gastronomska vaga do 200 kg
str. 93



KUHINJSKI ALATI

Bain-marie za umak s dozatorom
str. 99



KUHINJSKI ALATI

Mini dozator umaka – komplet od 4 kom.
str. 100



BOCE ZA ŠLAG & TIJESTO

Milkshake mikser BPA Free - dizajn Bronwasser
str. 113



VAKUMSKO PAKIRANJE

Teflonska traka za gornju brtvenu šipku
str. 147



TOPLINSKA OBRADA

Regulator tlaka 50 mBar za plinski roštilj propan/butan
str. 153



TOPLINSKA OBRADA

Salamander GN 1/1
str. 190



TOPLINSKA OBRADA

Nacho grijač
str. 195



TOPLINSKA OBRADA

Uređaj za izradu kokica
str. 197



Izbor novih proizvoda za 2023

KONVEKSIJSKE PEĆNICE

Podni stalak
str. 212



PIZZA, TJESTENINA & KEBAB

Perforirana posuda za pizzu
str. 235



HLAĐENJE

Ormarić za dozrijevanje mesa
str. 247



HIGIJENA

Odvajač masnoće
str. 297



HIGIJENA

Slavina za umivaonik na izvlačenje
str. 298



HIGIJENA

Okrugla kanta za otpad
str. 304



HIGIJENA

Profesionalno sredstvo za čišćenje roštilja i pećnice
str. 307



STOLNO POSUĐE

Podmetač – set
str. 335



STOLNO POSUĐE

Drveni mlinac za papar
str. 352



PROIZVODI ZA BUFFET

UNIQ Posuda za podgrijavanje
str. 366



PROIZVODI ZA BUFFET

UNIQ kuhalo za juhu
str. 367



PROIZVODI ZA BUFFET

Roll Top vitrina, dvostruka namjena, jedna platforma
str. 388



PROIZVODI ZA BUFFET

Sustav pozivanja za restorane
str. 407



BAR & HLADNI NAPICI

Konobarska torba
str. 416



BAR & HLADNI NAPICI

Slush machine
str. 423



TOPLI NAPICI

Električna pjenilica za mlijeko
str. 439



ROŠTILJI & GRIJAČI

Gornja rešetka zaglavlja roštilja
str. 456



ROŠTILJI & GRIJAČI

Ugljen Marabu
str. 458



KAZALO A-Z

5 rezača za tijesto s kotačićem	119	Boston shaker crni.....	415	Dispenseri i bokali	394
50x60 perlica posuda za posude i posude – elektronički kontrolirana, sa sustavom za doziranje deterdženta i crpkom za odvod	296	Brener	125	Djeca	331
A		Brtvene ploče za kuhanje	153	Dječiji tanjur „Medo“	331
Adapter za hlađenje	272	Brzi zamrzivači.....	249	Dodatak košari za perlicu posuda	300
Akrilni mlinac za papar	353	Budget Line serija posuda	24	Dodatak za 2 Bain-Marie tave.....	371
Akrilni mlinac za sol	353	Budget Line tables – screwed	280	Dodatna snaga 500W	140
Aluminijska cjediljka za pržene krumpirice	75	C		Dozator free-flow - 3 komada.....	354
Aluminijska lopatica za led	431	Cannele Bordelais.....	124	Dozator free-flow - 4 komada.....	410
Aluminijska lopatica za led s prorezima.....	431	Cappuccino šalica i tanjurić.....	319, 321, 323, 325	Dozator free-flow - 6 komada.....	409
Aluminijske plitice	260	Centrifugalni sokovnik	425	Dozator maslinovog ulja	78
Aluminijske tave za prženje "Marble Professional"	28	Chef set za serviranje, 6 komada	66	Dozator s flip top čepom - 6 komada.....	409
Aluminijske tave za prženje "Platinum Professional"	29	Cilindrične lampe za zagrijavanje s podesivom dužinom ..	170	Dozator za med	354
Aluminijski stalak za pohranu	274	Cjedito od tkanine	89	Dozator za mljeko - 10,5 l	395
Aluminijski stalak za pohranu za GN spremnike	274	Cjedito za čaj - s drškom u obliku škara	357	Dozator za sok	394-395
Analogni kuhinjski tajmer	98	Cjedito za čaj i bilje	357	Dozator za sušene namirnice	393
Aparat za Corn dog vafle.....	192	Cjedito za limun	421	Dozator za umak s pumpicom	100
Aparat za izradu šećerne vate	194	Cjedito za pivske boce - 6 komada	433	Dozator za umake 5 l, nehrđajući čelik, jednostruki ..	99
Aparat za izradu vafle na štapiću.....	192	Cjedito za povrće	89	Dozator za umake 5 l, nehrđajući čelik, set od 2 kom.....	99
Aparat za kavu.....	438-439	Cjedito za salatu.....	78	Dozator za tople napitke	442, 446
Aparat za kockice leda - 12 kg	431	Cjedito za ulje - sitna mrežica	74	Dozator za tople napitke s dvosturkim zidom	447
Aparat za palačinke.....	194	Cjediljka	91, 414	Dozator za vruće napitke - design by Bronwasser	445
Aparat za ribanje sira.....	226	Cjediljka Kitchen Line	91	Dozator za vruće napitke matt crna - design by Bronwasser	444
Aparat za sladoled	110	Cjediljka Profi Line.....	91	Dozator za žestoka pića	410
Aparat za vafle	192	Cjediljka u obliku ptičjeg gnijezda	74	Dozatori za alkoholna pića.....	409
Aparat za vafle „Brussels“	193	Cjediljka za pržene krumpirice od nehrđajućega čelika ..	75	Dozer bočica za umake	101
Aparat za vafle „Heart“	193	Crijevo s tušem za ispiranje uređaja	217	Dozer za gorivo	377
Aparat za vafle „Liège“	193	Č		Dozer za šećer	354
Aparat za vafleS	193	Čašica za doziranje žestokih pića	415	Drobilica za led	430
Aromatični drveni komadići	182	Čašica za jaje - 6 komada	358	Drvena hvataljka za kreme protiv krastavca	194
Asotiman drvene prašine za dimljenje - set od 9 okusa ..	183	Čašica za sladoled	329	Drvena špatula - set od 4 komada	82
Asztal 1 mosogatófáltal és polcvál - csavaros	284	Čekić za meso	73	Drvena žlica - set od 3 komada, razne veličine.....	84, 122
B		Čep za bocu šampanjca	411	Drveni mlinac za papar.....	353
Bain-Marie Kitchen Line.....	187	Četka za čišćenje aparata za kavu.....	436	Drveni mlinac za sol	353
Bain-Marie Kitchen Line s ispusnim ventilom	187	Četka za čišćenje prečnice za pizzu	231	Drveni valjak	123
Bain-Marie tava	25, 120, 371	Četkica za maslac i mast ravna	121	Držač filtera za ulje za fritezu.....	297
Bain-marie za umak s dozatorom	99, 195	Četkica za maslac i mast ravna - 2 komada.....	121	Držač filtera za ulje za fritezu.....	76
Bake- & Grill-Master	454	Četkica za maslac i mast ravna silikonska.....	121	Držač košare za pribor za jelo	403
Bake-Master mali	454	Četverokutna košara za kruh	344	Držač limenke s gorivom za posudu za podgrijavanje hrane - 2 komada.....	377
Bake-Master veliki	454	Četverokutna zdjela	326	Držač tepsije za pizzu	235
Banquet posuda GN 1/1 s glatkim rubom	398	Četverokutni pladanj	397	Držač vreće za pečene krumpirice	336-337
Banquet posuda GN 1/1, s dekorativnim naplatkom.....	398	Četverokutni spremnik za otresanje	437	Držač vreće za smeće	303
Bar caddy	340	Četverostrani ribež	70	Držač vrećica za 975374 stroj za vakuumsko pakiranje Kitchen Line.....	148
Barska žlica uvijena	414	Četvrtasta lopata za pizzu	230-231	Držač za hot-dog	101
Barski hladnjak	256, 434	Četvrtasta lopata za pizzu s kratkom drškom	232	Držač za meni	360
Barsko cjedito	414	Četvrtasti kalup za hranu s gnječilicom	118	Držač za peciva	261
Barsko cjedito konično.....	414	Čistač aparata za kavu	306	Držač za peciva	53
Bat za meso Profi Line.....	73	Čistač automata za kavu, 120 tableta	306	Držač za račune	359
Batovi za meso	73	Čistač uređaja za soft ice i šlag	307	Držač za račune - 2 komada	359
Baza za mesarski blok.....	53	Čokoladna fontana	379	Držač za račune - 3 komada	359
Bez napora napravite Freddo cappuccinos, Frappés i naravno mliječne napitke.....	112, 428	Čokoladna fontana na 6 kata	197	Držač za salvete s 3 pretinca	412
Bežični električni nož za kebab	175	Čvrst dizajn	80	Držač za takose.....	101, 261
Bežično električno kuhalo s kontrolom temperature	79, 441	D		Držač za ubruse	358
Bijela posuda za led s duplim zidom	416	Daska za pizzu	235	Držač za ubruse crni.....	358
Blackbolt planetarna miješalica.....	143	Daska za rezanje	52	Držač za umake	101
Blast chiller 3x GN 2/3.....	248	Daska za rezanje HACCP	50-51	Držač za žlicu	380
Blender s poklopcem za zvučnu izolaciju.....	426	Daska za rezanje HACCP 450x300.....	50	Duboki tanjur	319, 321, 323, 325-326
Blender velike snage	427	Daska za rezanje HACCP 450x300.....	50	Dugi nož za ostrige	61
Boca s gorivom za posudu za podgrijavanje hrane	377	Daska za rezanje HACCP 600x400	50	Dupla košara s drškom	340
Boca za šlag Profi Line	104	Daska za rezanje HACCP Gastronorm 1/1	51	Dupla mobilna kolica - 12 x GN 1/1	263
Boca za šlag Kitchen Line.....	105	Daska za rezanje HACCP Gastronorm 1/2	51-52	Dupla mobilna kolica - 30 x GN 1/1	263
Boca za šlag Kitchen Line Crni	105, 419	Daska za rezanje kruha	53	Dupla podloga za tampanje	436
Bočice za doziranje	100	Daska za rezanje od drva masline s utorom	317	Dupla žličica za izdubljivanje dinje	64
Bodljikavi roler za tijesto	120	Daska za rezanje od drva masline, pravokutna.....	317	Duplo indukcijsko kuhalo Kitchen Line	155
Bokal	393, 438	Daska za rezanje s drškom	52	Dvostruki stol sudopera s ormaricom – zavaren.	281
Bokal s izolacijom	347, 349	Daska za rezanje s ručicom	52, 413	Dvostruki stol sudopera s policom – za samostalno sklapanje	279
Bokal s izolacijom i obložen staklom iznutra.....	348	Daska za sir od drva masline s rupom	317	Dvostruko podesiva zidna policna, s dva čelična nosača ..	277
Bokal sa spremnikom za led	393	Daska za sir od drva masline.....	317	Džepni termometar	97
Bokal za mjerenje od nehrđajućega čelika	77	Ddoaci za ukrašavanje i špricaljke	104	Džepni termometar sa sondom	97
Bokal za mjerenje od polipropilena	77	Dehidrator hrane Kitchen Line	162	E	
Bokal za mljeko	350	Dehidrator hrane Profi Line	163	Elektricni sokovnik za agrume	424
Bokal za mljeko crni	351, 437	Dehidrator hrane Profi Line 10 limova	163	Električna drobilica leda	430
Bokal za sok	393	Delta	325	Električna dimna pećnica	223
Bokali za mjerenje koji se mogu složiti jedan u drugi.....	77	Digitalna gastronomska vaga do 200 kg	93	Električna kuhala	79
Bola infracrveni grijač	464	Digitalne friteze Profi Line	166	Električna kuhala za vodu	368
Boston shaker.....	415	Digitalni blender s poklopcem za zvučnu izolaciju	426	Električna pjenilica za mljeko.....	439
		Digitalni kuhinjski tajmer	98	Električna posuda za podgrijavanje hrane Pollina.....	369
		Disk za izbacivanje za rezač za povrće	129	Električna posuda za podgrijavanje hrane Tellano	369
		Dispenser za bar	412		
		Dispenser za toplu čokoladu.....	442		

Električna posuda za podgrijavanje hrane Tesino.....	369
Električni bat za meso.....	131
Električni nož za kebab.....	175
Električni stroj za izradu tjestenine.....	228
Električni valjci za tijesto.....	226
Električno kuhalo - 1,8 L.....	79, 440
Električno kuhalo - 2,5 L.....	79, 441
Električno kuhalo - 4,2 L.....	440
Element za zamrzavanje.....	270
Emajlirana posuda od lijevanog željeza.....	31
Emajlirana tava za paelu s pregradama.....	33, 327
Emajlirana tava za prženje.....	457
Emajlirane tave za paelu.....	33, 327
Emajlirane zdjele za paelu.....	33, 327
Emajlirano.....	326
Ergonomska protuklizna drška.....	56, 59
Espresso šalica i tanjurić.....	319, 321, 323, 325

F	
Fiesta.....	453
Fiesta 600.....	453
Fiesta 800.....	453
Filter za ulje za fritezu - 50 komada.....	76, 297
Filteri za kavu Ø 25 cm - 1000 komada.....	438
Friteza Profi Line s ispusnim ventilom - 2 x 8 l.....	167
Friteza Profi Line s ispusnim ventilom - 8 l.....	167
Fleksibilna lopatica.....	83
Flora.....	321
Folija za brtvljenje Pet/CPP peel 12/40.4.....	145
Free-Flow dozator - 6 komada.....	409
Friteza Kitchen Line.....	168
Friteza Profi Line - 2 x 8 L.....	167
Friteza Profi Line - 8 l.....	166
Friteza Profi Line s ispusnim ventilom digitalna - 2 x 8 l.....	166
Friteza Profi Line s ispusnim ventilom digitalna - 8 l.....	166
Friteza Profi Line XL sa slavinom za odvod vode, ručna, 10 l, 400 V.....	165
Friteza za krafne 12l.....	164
Friteza Profi Line.....	165, 167
Funciona tãmbem com uma bandeja GN atã GN 1/2.....	155

G	
Galvanizirane kante.....	340
Gastronom rešetka.....	222
Gastronom poklopac sa silikonskim obruãom.....	39
Gastronomsko-reklamne ploãe.....	362
Gastronom emajlirani spremnik.....	39, 220
Gastronom emajlirani spremnik GN 2/3.....	220
Gastronom emajlirani spremnik GN 2/3.....	39
Gastronom pladanj GN 2/3.....	222
Gastronom pladanj Profi Line.....	39, 222
Gastronom pladanj Profi Line GN 2/1.....	39
Gastronom pladnjiev s tankim obruãom.....	397
Gastronom poklopac.....	39, 41, 43-47, 49
Gastronom poklopac s otvorom za žlicu.....	39, 41, 45
Gastronom poklopac s otvorom za Sous-vide štap.....	39, 46, 177-178
Gastronom poklopac, ljubiãasti.....	49
Gastronom poklopci za hermetiãko zatvaranje.....	47
Gastronom rešetka.....	222
Gastronom rupiãasti umetci.....	41
Gastronom spremnici Budget Line.....	42
Gastronom spremnici Kitchen Line.....	40
Gastronom spremnici linije Budget s ruãkama.....	43
Gastronom spremnici Profi Line.....	37-38
Gastronom posuda GN 1/1.....	396
Gastronom posuda GN 1/2.....	396
Gastronom posuda GN 1/3.....	396
Glass rimmer - tri razine.....	416
Gnjeãilica.....	413
Gnjeãilica za krumpir.....	88
Gorivo za plamenike za fondu - 3 komada.....	377
Gorivo za posudu za podgrijavanje.....	376-377
Gornja rešetka za funkciju Pržena glavna.....	457
Gornja rešetka za roštilj s ugljenom.....	458
Gornja rešetka za roštilj Xantos.....	456
Gornja rešetka zaglavija roštilja.....	456-457
Grabilica.....	85
Grabilica za pržene krumpiriãe.....	74
Grabilica za sladoled.....	107
Grabilica za sladoled dipper Stöckel.....	107
Grabilica za sladoled Kitchen Line.....	108
Grabilica za sladoled Profi Line.....	108

Grabilica za sladoled Stöckel.....	108-109
Grabilica za sladoled Stöckel - ovalna.....	109
Green Fire.....	448
Green Fire roštilj s 2 plamenika.....	448
Green Fire roštilj s 3 plamenika.....	449
Green Fire roštilj s 4 plamenika.....	449
Grijaã posude za kuhanje.....	374
Grijaã vode s automatskim punjenjem.....	443
Grijaã za hrenovke.....	199
Grijaã za hrenovke 10 litara.....	199
Grijaã za jelo s 2 plamenika.....	375
Grijaã za jelo s 3 plamenika.....	375
Grijaã za posudu za podgrijavanje hrane.....	375
Grijaã za terasu.....	462
Grijaã za terasu - izvlaãiv.....	462
Grijaã za terasu Pyramid.....	463
Grijaã elementi.....	270
Grijaãica za terasu.....	462
Grijana pultna vitrina.....	160-161
Grijani pultni ormariã.....	161
Gril tava - rebrasta površina Titanium Professional.....	27
Gril tava za indukcijske štednjake.....	26
Grill-Master mali.....	454
Grill-Master Quattro.....	455
Grill-Master veliki.....	454
Gulilica za krumpir Kitchen Line 10 kg.....	136
Gulilica za krumpir Kitchen Line 5 kg.....	136
Gulilice za krumpire Kitchen Line.....	136
Gurnite poklopac za okruglu kantu za otpad.....	304

H	
HACCP Set podmetaãa za rezanje - 6 komada.....	52
HACCP spremnici za skladištenje.....	48
HENDI Blend Štapni mikser.....	138
HENDI Jet brener za chefov.....	126
HENDI raspršivaã hrane pod pritiskom.....	78
HENDI Samuraj japanska mandolina.....	71
HENDICHEF višenamjenski multipraktik.....	186
Hladnjaci i zamrzivaãi Profi Line 800 series Arctic.....	238
Hladnjaci za izlaganje s rasvjetnom kutijom.....	257
Hladnjak za sushi 5x GN1/3.....	251
Hladna vitrina za izlaganje s 2 police.....	255
Hladna vitrina za izlaganje s 3 police s nagibom.....	255
Hladna vitrina za izlaganje, 270L.....	253
Hladna vitrina za izlaganje, 58L.....	252
Hladna vitrina za izlaganje, 68L.....	252
Hladna vitrina za izlaganje, 78L.....	253
Hladna vitrina za izlaganje, 98L.....	253
Hladene vitrine za izlaganje - Gastronom 1/1.....	254
Hladni display s poklopcem - Gastronom 1/1.....	387
Hvataljka za kockice leda.....	414
Hvataljka za kockice šeãera - 2 komada.....	357
Hvataljka za peciva.....	382
Hvataljka za posluživanje.....	80-81, 382
Hvataljka za posluživanje - 2 komada.....	80
Hvataljka za posluživanje HACCP 250 mm.....	81
Hvataljka za posluživanje HACCP 300 mm.....	81
Hvataljka za posluživanje sa zakrivljenim vrhovima.....	80
Hvataljka za pužve - 2 komada.....	316
Hvataljka za salatu.....	80, 382
Hvataljka za špagete.....	382
Hvataljka za tortu.....	382
Hvataljka za toster za sendviãe.....	200
Hvataljke za posluživanje.....	382
Hvataljke za tijesto.....	382
Hvataljke za toster.....	200

I	
Idealna temperatura za vino.....	259, 435
Indukcijska friteza s ispusnim ventilom.....	169
Indukcijska friteza s ispusnim ventilom - 2 x 8 l.....	169
Indukcijska friteza s ispusnim ventilom - 8 l.....	169
Indukcijska kuhala Kitchen Line.....	154
Indukcijska peãnica s 4 ploãe.....	150
Indukcijska ploãa Kitchen Line.....	155, 375
Indukcijska tava za prženje.....	26
Indukcijski grijaã 1000W.....	159
Indukcijski grijaã 800W.....	159
Indukcijski wok model 3500.....	156
Indukcijsko kuhalo 2000W Kitchen Line.....	154
Indukcijsko kuhalo 3500W Kitchen Line.....	154
Indukcijsko kuhalo model 1800.....	158
Indukcijsko kuhalo model 2000.....	158

Indukcijsko kuhalo model 3500 D.....	156
Indukcijsko kuhalo model 3500 D XL.....	156
Indukcijsko kuhalo model 3500 M.....	156
Indukcijsko kuhalo model 5000 D.....	157
Indukcijsko kuhalo model 7000.....	157
Indukcijsko kuhalo za temeljac.....	150
Induktivna posuda za podgrijavanje hrane	
Gastronom 1/1.....	370-371
Induktivna posuda za podgrijavanje hrane	
Gastronom 1/2.....	370
Infracrvena žarulja za zagrijavanje.....	170
Infracrveni termometar.....	96
Infracrveni termometar sa sondom HACCP.....	96
Isjavajuãa grijalica Lounge.....	463
iVide Plus Junior.....	179
iVide Plus termalni cirkulator za Sous vide.....	178
iVide štap za Sous vide 2.0.....	177
Izolirani dozer za piãa sa slavinom.....	268
Izolirani nosivi spremnik.....	273
Izolirani spremnik za led - 110 L.....	267
Izolirani ugostiteljski spremnik GN 1/1.....	268

J	
Japanski kamen za oštrenje HENDI by Naniwa.....	62
Japanski noževi.....	57
Jednostruki sudoper s ormariãem - zavaren.....	281
Jednostruki sudoper s policom - za samosklopivo.....	279
Jigger.....	415
Jigger crni.....	415
Jigger s prstenom.....	415
Julep cjedilo.....	414
Julienne kružne oštrice.....	129

K	
Kabel termostata za Party tavu.....	185
Kalup za babku.....	118
Kalup za kockice leda.....	418
Kalup za kockice leda mala kockica.....	418
Kalup za kockice leda XL kockica.....	418
Kalup za led u obliku ãašice.....	418
Kalup za led u obliku viski kugle.....	418
Kalup za pizzu.....	234
Kalup za tortu.....	118
Kalupi za kocke leda u obliku dragog kamenja.....	418
Kamena podloga.....	402
Kanistar s gorivom za posudu za podgrijavanje hrane.....	377
Kanta Budget Line.....	76
Kanta s gorivom za posudu za podgrijavanje hrane.....	377
Kanta za grickalice.....	338
Kanta za otpad s papuãicom.....	305
Kanta za pivo.....	433
Kanta za smeãe 43 L.....	303
Karizma.....	319
Kecelja za roštiljanje.....	453
Keramiãka zdjelica.....	125, 328, 341
Kitchen Line kutija za tijesto za pizzu.....	229
Kitchen Line otvaraã za konzerve.....	63
Kitchen Line serija posuda.....	22
Kliješta za jastoge i rakove.....	316
Kliješta za orašaste i morske plodove, mat crna.....	316
Klin za narudžbe.....	359
Klupa.....	406
Kockasti rezaã.....	128
Kolca s platformom.....	265
Kolica za košare za perilice posuda.....	301
Kolica za košare za perilice posuda s drškom.....	301
Kolica za posluživanje mat crna.....	264
Kolica za posluživanje s 4 police.....	265
Kolica za pospremanje - 15 x GN 1/1.....	262
Kolica za pospremanje - 7 x GN 1/1.....	262
Kolica za pospremanje 15 - 600x400.....	262
Kolica za rublje.....	303
Kolica za sastojke.....	267
Kolica za stolove.....	404
Kolica za tanjure.....	266
Kolica za termo spremnik.....	269
Komadiãi za dimljenje.....	223
Kompaktna peãnica za pizzu.....	224
Koncentrat za uklanjanje kamenca.....	306
Koniãna posuda za miješanje koktela.....	415
Koniãne lampe za zagrijavanje s podesivom dužinom.....	179
Koniãno cjedilo.....	80
Koniãno cjedilo, poliãna mreža.....	89

Konično cjedilo, žičana mreža.....	89	Kutije sa sastojcima.....	412	Mini okrugla tava Little Chef.....	333
Konobarska torba.....	416	Kutlača.....	85	Mini ovalna tava Little Chef.....	333
Konobarski vadičep.....	408	Kutlača protiv kapanja.....	85	Mini rebasta tava Little Chef.....	333
Konopac za rolano meso.....	73	Kutlača za juhu.....	380	Mini tava za umak Little Chef.....	333
Kontaktni roštilj - dvostruki.....	173	Kutlača za umak.....	381	Mini-cake.....	124
Kontaktni roštilj - dvostruki U potpunosti rebasta.....	173	Kutlače i obirače Kitchen Line.....	85	Minijature za prezentacije.....	333, 336
Kontaktni roštilj - jednostruki.....	172	Kutlače i obirače Profi Line.....	85	Minijature nožarike.....	338
Kontaktni roštilj Panini.....	173	Kutlače i žlica za posluživanje za posude.....	380	Minijature nožarike za friteze.....	336
Kontaktni roštilj Panini XL.....	173	za podgrijavanje.....	380	Minijature nožarike za slaganje.....	337
Kontaktni roštilji.....	172	Kutljače i žlice za posluživanje Buffet Supreme.....	380	Minijature nožarike za friteze za slaganje crne.....	337
Kontejner.....	41	Kutljače i žlice za posluživanje, otporne na toplinu.....	381	Mješalice BPA-free za milkshake miksera - dizajnirao Bronwasser.....	113, 429
Konveksijska multifunkcionalna pećnica.....	213	Kutna košara za pecivo.....	384	Mješalice za milkshake miksera - dizajnirao Bronwasser.....	113, 429
Konveksijska pećnica H90.....	210	Kutna okrugla košara za pecivo.....	384	Mlinci za sol i papar.....	352
Konveksijska pećnica na paru.....	212	Kvarcni salamander MAXI GN 1/1.....	190	Mobilna kolica za košare za perlicu posuda - 7 x 500x500 mm.....	301
Konveksijska pećnica na paru s roštiljem 4x GN 2/3.....	209	L		Montažni nosač za posudu za čišćenje grabilica za sladoled.....	109
Konveksijska pećnica s ovlaživačem H90S.....	211	Ladica s vodičicama - dvodijelni set.....	239	Montažni okvir za indukcijski grijač 800 W.....	159
Konveksijske digitalne pećnice na paru NANO GN-mjere.....	215	Ladica za pečenje emajlirana za čajne i slične pećnice.....	456	Most za zagrijavanje s 2 infracrvene lampe.....	170
Konveksijske pećnice i kombinirane pećnice		Legenda o ikonama koje se koriste u ovom katalogu.....	465	Muffins.....	124
NANO 4x 450x340 mm.....	216	Lijevak.....	78	Muholovka 300 m ²	310
Konveksijske ručne pećnice na paru NANO GN-mjere.....	214	Lijevak za fondan Kitchen Line.....	102	Muholovka s ljepljivom podlogom 100 m ²	310
Kopča za stolnjak - 4 komada.....	358	Lijevak za fondan Profi Line.....	102	Muholovka s ljepljivom podlogom 120 m ²	311
Kopča-zatvarači za HACCP spremnike za skladištenje.....	49	Lim za pećnicu 450 x 340 mm.....	217	Muholovke za upotrebu na otvorenom.....	311
Košara.....	76, 297	Limenka s gorivom za posudu za podgrijavanje hrane.....	376	Muholovke za upotrebu u kuhinji i restoranima.....	310
Košara s pojačanim dnom.....	76	Limovi za konvektomate®.....	220	Muholovke za upotrebu u zatvorenom.....	310
Košara s poklopcem na dizanje.....	386	Lionhead.....	328	Multi-toster s 6 hvataljki.....	200
Košara za bagete.....	385	Lonac za dinstanje - bez poklopca.....	21, 23	Mutlica.....	86
Košara za čaše za perlicu posuda.....	301	Lonac za juhu i umak - s poklopcem.....	32, 327	Mutlica s drškom od polipropilena.....	86
Košara za grickalice.....	343	Lonac za kuhanje - bez poklopca.....	21, 23	Mutlica za štapni mikser 221884 & 221891.....	139
Košara za kruh GN 1/1.....	386	Lonac za pirjanje s poklopcem.....	24	N	
Košara za krumpiriće.....	336	Lonac za pirjanje, duboki - bez poklopca.....	23	Nacho grijač.....	195
Košara za kuhanje tjestenine.....	21	Lonac za pirjanje, duboki - s poklopcem.....	20, 22	Napa s rastavljačem montirana na zid.....	287
Košara za pecivo.....	342	Lonac za pirjanje, plitki - bez poklopca.....	23	Neprijanjajuća prostirka za štednjake na rižu.....	188
Košara za pecivo GN veličine.....	385	Lonac za pirjanje, plitki - s poklopcem.....	20, 22	Non-drip držač za boce za pričvršćivanje na zid.....	410
Košara za pecivo s obrucom od nehrdajućega čelika.....	384	Lonac za pirjanje, srednje dubine - bez poklopca.....	23	Nosač za pivske čaše.....	433
Košara za pecivo s vrećicom.....	342	Lonac za pirjanje, srednje dubine - s poklopcem.....	20, 22	Nož za dekoriranje.....	65
Košara za pladnjeve za perlicu posuda.....	301	Lonac za priranje.....	32, 339	Nož za grejp.....	64
Košara za prezentiranje.....	385	Lonac za školjke - s poklopcem.....	32	Nož za ljuštenje.....	60, 413
Košara za prezentiranje kruha GN 1/2.....	386	Lonac za šparoge i tjesteninu XL.....	25	Nož za ljuštenje s drvenom drškom.....	60
Košara za pribor za jelo.....	266, 301, 343, 403	Lonci za školjke i umake.....	32	Nož za maslac.....	64
Košara za pribor za jelo crna.....	356	Lončić za kavu/čaj s poklopcem.....	350	Nož za meki sir.....	65
Košara za pribor za jelo za perlicu posuda.....	300	Lopatica od aluminijske.....	77	Nož za mesni odrezak - 6 komada.....	316
Košara za prženje.....	165	Lopatica od polipropilena.....	77	Nož za mesni odrezak XL - 6 komada.....	316
Košara za staklariju za perlicu posuda.....	300	Lopatica za okretanje hamburgera.....	83	Nož za mljevenje mesa.....	130
Košara za tanjure za perlicu posuda.....	300	Lopatica za pomfrit i nachose.....	75, 195	Nož za ostrige okrugli.....	61
Košara za usluživanje.....	345	Lopatica za posluživanje torte.....	230, 391	Nož za pravljenje dekoracija od kore.....	64
Košara za usluživanje crna.....	345	Lopatica za pržene krumpiriće.....	74	Nož za rajčice.....	60, 413
Košara za voće.....	346	Lopatica za struganje tijesta.....	84, 122	Nož za razmazivanje.....	83, 120
Košara za voće crna.....	346	Lopatica za tortu/rezač.....	230, 391	Nož za rezač pomfrita.....	72
Košare.....	344, 386	LPG plinski uložak.....	127	Nož za tvrdi sir.....	65
Košare perlica posuda i prijenosni hladnjaci Profi Line.....	300	Ljuštilica.....	60	Noževi Kitchen Line.....	55
Košare s drškom.....	340	Ljuštilica za brzo ljuštenje.....	60	Noževi Profi Line.....	54
Košare s pletenim stranama.....	342	Ljuštilica za krumpir.....	65	Noževi za ljuštenje.....	60
Košarice za posluživanje u fast food stilu.....	343	Ljuštilica za limun.....	64	Noževi za ljuštenje i ljuštilice.....	60, 413
Kružna oštrica.....	128	M		Noževi za ljuštenje, set od 6 boja.....	60
Kružna oštrica s neljepljivim premazom.....	135	Madeleines.....	124	Nožić za korice limuna.....	64
Kružna turpija.....	129	Magnet za noževe s kukama.....	53	Numerirane tablice za stol.....	361
Kružni rezač za pomfrit.....	128	Mala tava za prženje.....	338	O	
Kružni ribež.....	128	Mala tava za umak s izljevnikom.....	338	Obirača.....	85, 380
Kuglasti dozator s mjerom - 2 komada.....	410	Mali pladanj za brzu hranu.....	399	Obirača, okrugla.....	380
Kuglica za pizzu.....	231	Markeri za bijelu ploču s tankim vrhom.....	363	Odstranjivač jezgre jabuke.....	64
Kuhalo i grijač za rižu.....	188	Markeri za ploču za pisanje 1 mm.....	363	Odstranjivač jezgre kod povrća.....	64
Kuhalo za juhu.....	368	Markeri za ploču za pisanje 15 mm.....	363	Odvajać masnoće.....	297
Kuhalo za rižu 10 L.....	189	Markeri za ploču za pisanje 3 mm.....	363	Okrugla četka za čaše.....	420
Kuhalo za rižu 4.2 L.....	189	Markeri za ugostiteljstvo.....	49	Okrugla kanta za otpad.....	304
Kuhalo za rižu s parnom funkcijom.....	188	Masni papir - 500 komada.....	334	Okrugla košara za kruh.....	344, 383
Kuhalo za vodu - s poklopcem.....	79, 440	Matirana okrugla posuda za podgrijavanje hrane GN 1/1.....	372	Okrugla košara za lepinju.....	344
Kuharska kapa - 10 kom.....	302	Matirana posuda za podgrijavanje hrane GN 1/1.....	372	Okrugla lopata za pizzu.....	230
Kuhinjska vaga 3 kg.....	92	Matirana posuda za podgrijavanje hrane GN 1/2.....	372	Okrugla lopata za pizzu perforirana.....	230
Kuhinjska vaga 5 kg.....	92	Matirana posuda za podgrijavanje hrane GN 2/3.....	372	Okrugla vitrina za izlaganje kolača.....	254
Kuhinjska vaga 10 kg.....	92	Matrica za brtvljenje posuda HENDI.....	145	Okrugla vrećica za kruh.....	346
Kuhinjska vaga 15 kg.....	93	Melamin.....	397	Okrugle zidne oznake.....	360
Kuhinjska zdjela.....	86	Melaminski poslužavnici.....	260	Okrugli barski stol.....	405
Kuhinjska žlica od PBT-a.....	84, 122	Mesarska daska od polietilena.....	53	Okrugli kalup i potiskivač za hranu.....	118
Kuhinjske škarice.....	61	Mesarska kuka - četverodijelni set - 4 komada.....	73	Okrugli kalup za hranu.....	118
Kuhinjske škarice s mekanom drškom.....	61	Messen HACCP.....	58	Okrugli pladanj s poklopcem.....	389
Kuhinjski sudoper - beskontaktni, sa slavinom koja se upravlja pomoću koštjenca.....	299	Metalna čaša.....	326	Okrugli poklopac za roll-top vitrinu.....	389
Kutija za čaj.....	357	Metalni kalup za nizozemske palačinke.....	451	Okrugli spremnik za otresanje.....	437
Kutija za jelovnik i pribor za jelo.....	356	Mješalice.....	86		
Kutija za kruh od drva masline.....	317	Mikser za milkshake.....	112, 428		
Kutija za pospremanje.....	266	Milkshake mikser BPA Free - dizajn Bronwasser.....	113, 429		
Kutija za pribor za jelo.....	356	Mini dozator umaka - komplet od 4 kom.....	100		
Kutija za tijesto.....	229				

Rashladni stol za pizzu s 2 vrata i 7 ladica	245	Rukavice za pećnicu, vatrousporavajući pamuk - 2 komada.....	219, 460	Srednji pladanj za brzu hranu.....	399
Rashladna vitrina	246	Rupičasta čjedička	91	Sredstvo protiv zapaljivosti	451
Rashladna vitrina GN1/3 Arktic	246	Rupičasta fleksibilna lopatica.....	83	Sredstvo za čišćenje nehrđajućeg čelika.....	282, 307
Rashladna vitrina GN1/4 Arktic	246	Rupičasta ploča.....	130	Staklena kupola s prorezima.....	103, 181
Rashladni ormari i zamrzivači Profi Line 700 series	239	Rupičasti pladanj	221	Staklena s prorezima.....	103, 181
Rashladni ormari Kitchen Line 700 series	241	Rupičasti pladanj GN 1/1 - s 4 razdvojena obruča	221	Staklena vlakna.....	401
Rashladni ormari Profi Line 600 series	240	Rupičasti pladanj GN 2/3 - s 4 razdvojena obruča	221	Stakleni poklopac za roštilj s valjcima za kobasice	198
Rashladni ormarići za izlaganje	252	Rustica zdjela za pećnicu četverokutna	330	Stalac na katove	392
Rashladivači za vino, dvozonski	259, 435	Rustica zdjela za pećnicu četvrtasta	330	Stalac za 18 diskova sa rezačima za povrće	129
Rashladivač za šampanjac.....	417	Rustica zdjela za pećnicu okrugla	330	Stalac za daske za rezanje	50
Rashladivač za šampanjac Economic.....	417	Rustica zdjela za pećnicu ovalna	330	Stalac za jelovnik	359
Rashladivač za vino.....	417	S		Stalac za jelovnik - 6 komada	359
Rashladivač za vino EPP.....	417	Sakupljač pepela.....	364	Stalac za konvekcijisku parnu pećnicu s roštiljem 4x GN 2/3.....	209
Rashladivač za više vinskih boca.....	340, 417	Salamander.....	190	Stalac za kornete	107
Ravni nož za ostrige.....	61	Salamander 450	191	Stalac za odlaganje, zidni	140
Ravni nož za rajčice.....	65	Salamander 600	191	Stalac za pečnice H90 i H90S	211
Ravni roštilj od lijevanog željeza.....	450	Salamander s kvarcnim infracrvenim elementima za grijanje.....	191	Stalac za pladanj za morske plodove	392
Ravni tanjur.....	319, 321, 323, 325-326	Salamander za zidnu monažu.....	190	Stalac za pohranu s 5 polica	275
Reaž za jaja - ovalni.....	70	Samoskopivi radni stolovi.....	278	Stalac za posluživanje za tanjure	392
Reaž za jaja - pravokutni.....	70	Saturn	323	Stalac za rashladivač za vino.....	416
Regulator plina s gumenim žigom „Bake-, Grill- & Roast-master“	456	Savijena drvena špatula - set od 2 komada	82	Stalac za tampiranje.....	436
Regulator pritiska 37 mBar	456, 463	Scales.....	92	Stalac za začine crni	356
Regulator tlaka 50 mBar za plinski roštilj propan/butan	153, 456	Semi-sphere	124	Stalac za začine četvrtasti	356
Reljefirane vrećice za vakuumsko pakiranje.....	149, 176	Serija bakrenih tava.....	32, 339	Stalac za začine okrugli	356
Reljefirane vrećice za vakuumsko pakiranje na rolni - 2 komada.....	149	Set od 4 nožice za hladnjake i zamrzivače	238	Standardna četka za čaše	420
Restoranski sustav za doajvljivanje - set od 10 kom.....	407	Set od 9 noževa.....	57	Stanice za bebe i pepeljare	305
Rešetka	222, 451	Set posuda za posuda za podgrijavanje hrane	371	Sterilizator jaja, 30 kom	302
Rešetka od lijevanog željeza.....	450	Set posuda za sol i papar	355	Stick blender Kitchen Line	139
Rešetka za Grill-Master Mini.....	456	Set rezervnih dijelova.....	104-105	Stojeća kanta za otpatke s pepeljarom	305, 365
Rešetka za pečnice H90 i H90S.....	211	Set šefa kuhinje za ukrašavanje, 6 komada, crni	66	Stol s duplim sudoperom i policom Budget Line - s spojnim vijcima	280
Rešetka za Roast Master 50/50	457	Set vrhova za glazuru za filovanje i ukrašavanje.....	117	Stol s jednostrukim sudoperom Budget Line - montažni, dubina: 600 mm	282
Rezač povrća Profi Line	128	Set vrhova za glazuru za oblike cvijeća i latica.....	116	Stol sa sudoperom, prostorom za perilicu suda i policom	285
Rezač Profi Line 195	134	Set za dekoriranje - 6 dijelova	66	Stol u obliku umivaonika s ormarićem - zavareno	281
Rezač Profi Line 220	134	Set za rezanje peciva	119	Stol za bife.....	404-405
Rezač Profi Line 220 crveno izdanje	135	Set za ulje i ocat	354	Stol za Green Fire roštilje	450
Rezač Profi Line 250	134	Set za začine	331, 354-355	Stol za praznjenje perlica za posude.....	286
Rezač Profi Line 250 crveno izdanje	135	Set žičanih četki - 3 komada	461	Stol za punjenje sa sudoperom za perilicu posuda.....	286
Rezač Profi Line 300	134	Set žičanih četki od bronce i nehrđajućeg čelika - 2 komada	461	Stolić jednostrukog sudopera - zavareno.....	283
Rezač sira.....	65	Sifon boca.....	419	Stolna kutija s pregradama	356
Rezač sira za meki sir.....	65	Silikonska pinčeta za kuhanje	82	Stolna kutija s pregradama crna	356
Rezač za kobasice	199	Silikonski kalupi za pečenje.....	124	Stolna ploča za pisanje - 2 komada	363
Rezač za kobasice - električni	199	Sito	90	Stolna slavina za točenje piva	433
Rezač za kobasice - ručni	199	Sito - Sitna žica	90	Stolni koš za otpatke.....	359
Rezač za meso Profi Line.....	134	Sito za pekare	123	Stolni nosač za kiblu za vino	417
Rezač za picu	232	Sito, dupla žica	90	Stolovi sudopera - pričvršćeni vijcima	279
Rezač za pizzu	65, 232	Sklop crijeva za plin Bake-, Grill- & Peast-master.....	456	Store & pour boca	411
Rezač za pomfrit	72	Sklop crijeva za plin Patio grijala	463	Stožasto čjedio sa žičanom mrežicom	89
Rezač za povrće	71	Sklop crijeva za plin Rolada Xenon Pro & Fiesta.....	457	Stožasto sito s PVD presvlakom	414
Rezač za povrće na V.....	71	Sklop plinskog crijeva zelene vatrogasne cijevi	450	Stražnji stol za Green Fire roštilje	450
Rezač za povrće na V s duplom oštricom	71	Sklopivi namještaj za catering	404	Stroj za izradu tjestenine.....	228
Rezač za rajčice na kriške	72	Sklopivi okrugli stol za bife	406	Stroj za pakiranje s vakuumskom komorom Kitchen Line.....	146
Rezač za tartufe	57	Sklopivi stalak za pladanj	401	Stroj za pakiranje s vakuumskom komorom Profi Line	146
Rezač za tijesto	119	Sklopivi stol za bife	404	Stroj za izradu drobljenog leda.....	432
Ribež za sir.....	65	Sklopljiva kolica za pospremanje - 15 x GN 1/1	263	Stroj za izradu kockica leda	432
Ribeži.....	70	Slavina s tušem na izvlačenje.....	299	Stroj za izradu kockica leda - Kitchen Line 15	431
Roll top display - jednostruki.....	389	Slavina za sudoper	298	Stroj za izradu optiča od leda	432
Roll Top hladena ladica za izlaganje na dvije razine	389	Slavina za sudoper s dugačkom ručkom.....	298	Stroj za punjenje kobasica Profi Line	132
Roll Top poklopac za izlaganje.....	390	Slush machine	423	Stroj za smoothije 2x12 L.....	423
Roll Top poklopac za izlaganje GN 2/3.....	390	Slush dozator za sok 2x12L	395	Stroj za vakuumsko pakiranje Kitchen Line	148
Roll Top poklopac za izlaganje GN 2/3.....	390	Soda kapsule - 10 komada	419	Stroj za vakuumsko pakiranje Profi Line.....	148
Roll Top vitrina, dvostruka namjena, jedna platforma ..	388	Sokovnik za agrume	421	Strugala za tijesto	119
Roll-top rashladna vitrina, dvostruka.....	388	Solne tablete za mekšanje vode	308	Strugalica.....	83-84, 122
Roll-top rashladna vitrina, jednostruka	388	Soljenka	355	Strugalica za roštilj.....	461
Roštilj	171	Spiraalgarde.....	86	Strugalica za tijesto - 3 komada	119
Roštilj Master Maxi	455	Spiralne miješalice	227	Strugalica za tijesto - 6 komada	119
Roštilj Master Maxi 50 50	455	Spiralni mikser s odstranjivom zdjelom.....	227	Strugalica za tijesto savitljiva - 6 komada	119
Roštilj na drvni ugljen Patio.....	458	Spiralni mikser s pričvršćenom zdjelom.....	227	Sudoper	279
Roštilj na drvni ugljen Resto	458	Spremnik.....	34	Sustav automatskog čišćenja za pećnice Nano Drive i njihove verzije Bakery	215
Roštilj Profi Line.....	171	Spremnik s neljepljivim premazom.....	39, 222	Sustav pozivanja za restorane	407
Roštilj s valjcima za hrenovke - dvije zone	198	Spremnik za otresanje GN.....	437	Sustav Sous vide GN 1/1	176
Roštilj s valjcima za hrenovke - jedna zona	198	Spremnik za otresanje u drvenom okviru	437	Sustav Sous vide GN 2/3	176
Roštilji na ugali.....	458	Spremnik za priloge za 5 spremnika.....	412	Sustav Sous-vide.....	176
Roštilji Profi Line.....	171	Spremnik za priloge - 6 spremnika.....	412	Sustavi kupelji gastronom.....	187
Roštilj s valjcima za kobasice	198	Spremnik za sastojke	412	Sušilo za ruke.....	302
Rotirajući stalak za kolače	391	Spremnik za sastojke - 3 posude.....	412	Suviječnjak	375
Rukavica za ostrige.....	61	Spremnik za sastojke - 4 posude.....	412		
Rukavice otporne na posjekotine - 2 komada	61	Središnji radni stol s policom Budget Line - montažni.....	280		
Rukavice za pećnicu	218				
Rukavice za pećnicu otporne na toplinu - 2 komada	219, 460				
Rukavice za pećnicu, pamučne - 2 komada	219, 460				
Rukavice za pećnicu, staklena vlakna - 2 komada	219, 460				

Š			
Šalica.....	319, 326	Toplinski sustavi.....	187
Šalica i tanjurić za kavu	321, 323, 325	Torba za dostavu pizze	236
Šalica za čaj	323, 326	Torba za dostavu pizze 35 cm Kitchen line	236
Šalice presvućene bakrom	414	Torba za dostavu pizze 45 cm Kitchen Line	236
Šipke za uklapanje Gastronorm spremnika	38, 41	Torbica za nošenje noževa	67
Škare za perad	61	Torbica za noževe	67
Špatula.....	82-83, 85, 120	Tornado infracrveni grijač.....	464
Špatula s prorezima.....	85, 380	Toster izbacivač dvostruki.....	201, 383
Špatula za sladoled s Tritan drškom	107	Toster za sendviče.....	200
Štapni mikser Concept Line.....	140	Tračni toster jednostruki	201
Štapni mikser Kitchen Line 160 s podesivom brzinom ..	139	Tradicionalne tave za prženje	30
Štapni mikser Profi Line 400 - Podesiva brzina	141	Tripod za Infracrveni vrtni grijač	464
Štapni mikser promjenjive brzine s mutilicom i zidnim nosačem.....	141	Trolley za okruglu kantu za otpad	304
Štapni mikser 250W - s podesivom brzinom	141	Trostrujni wok - bez poklopca	33
Štapovi za ražnjice - 24 komada	450	Tuš slavina	298
Štapovi za ražnjice - 6 komada	450		
Štednjak Kitchen Line XL.....	153	U	
Štednjak na postolju Kitchen Line.....	153	Ubrizgavač dima	103, 181
Štednjak na postolju Profi Line.....	153	Ugljen Marabu	458
		Ugostiteljska stolica	406
		Ugostiteljska stolica - crna	406
		Uklonjivi stolovi s policom	286
T		Uključene 4 police.....	239
Tablica za stol „Zabranjeno pušenje“	360	Uključeno 6 police.....	239
Tablica za stol reserved	361	Umetak za masni papir prethodno oblikovan - 150 komada	334
Tablica za stol Reserved - 4 komada	361	Umivaonik koji se pokreće koljenom	299
Tablice sudopera - zavarene	284	UNIQ kuhalo za juhu	367
Tablice za stol s brojevima	361	UNIQ Posuda za podgrijavanje	366
Tacna za displej za hlađenje	398	Univerzalna hvataljka	82
Tacna za pivo	399	Univerzalna košara za perlicu posuda	300
Tacne za brzu hranu.....	399	Univerzalna hvataljka s teflonskim premazom.....	82
Tampa plinski roštilj.....	452	Uredaj za izradu kokica.....	197
Tamper za kavu	436	Uredaj za mljevenje mesa 198	131
Tamper za kavu s oprugom	436	Uredaj za mljevenje mesa Kitchen Line 12	130
Tanka kanta za otpad	305	Uredaj za mljevenje mesa Kitchen Line 22	130
Tanjur Bark	328	Ureznana daska	52
Tanjur za pizzu Speciale	233	Uslužna kolica	264
Tanjur za pizzu Speciale Barocco	233	Uslužna kolica polipropilen	265
Tanjur za pizzu Speciale narančasti	233	Uslužna kolica s 5 polica	265
Tanjur za pizzu Speciale sivi	233	UV sterilizator	67, 302
Tanjur za pizzu Speciale žuti.....	233		
Tanjur za tjesteninu	325	V	
Tanjuri za pizzu Speciale.....	233	Vadičep	409
Tapasmini.....	332	Vadičep „Priatelj konobara“	408
Tartelette.....	124	Vakuumske vrećice za kuhanje.....	149
Tava za dinstanje Titanium Professional	27	Vakuusko pakiranje	147
Tava za grickalice.....	339	Valjak	123
Tava za paellu	29, 453	Valjci za govedinu i svinjetinu	131
Tava za palačinke	28, 30	Valjci za perad	131
Tava za palačinke Titanium Professional	27	Valjci za shawarmu	131
Tava za prženje.....	28, 30, 32, 339	Veliki komadi	184, 459
Tava za prženje - bez poklopca.....	21, 23	Veliki pladanj za brzu hranu	399
Tava za prženje ribe - ovalna	28	Velocity kose zdjele	341
Tava za prženje ribe - ovalna Titanium Professional	27	Vilica za mesni odrezak - 6 komada	316
Tava za prženje Titanium Professional.....	27	Vilica za meso	85, 380
Tava za prženje, s neljepljivim premazom - bez poklopca.....	21	Vilica za salatu	381
Tave za prženje.....	29	Vilice za jastoga - 6 komada	316
Tave za prženje od lijevanog aluminija		Visoka četka za čaše	420
“Titanium Professional”	26-27	Visokonaponska muholovka	310
Tečno gorivo s fitiljem	378	Višenamjenska pinceta	68
Teflonska traka za gornju brtvenu šipku	147	Višenamjenska pinceta s premazom.....	69
Tekuće gorivo s fitiljem.....	378	Višenamjenski bokali	350, 437
Tepan-Yaki roštilj.....	185	Višestruki stalak	393
Termo kutije s prednjim punjenjem	270	Vitrine za kolače.....	251
Termo-sustav 1	187	Vodootporna muholovka	311
Termo-sustav 2	187	Vodootporni termometar	97
Termoizolirana torba za dostavu hrane	237	Vrč	393
Termometar sa brzim reagiranjem	96	Vrč za mlijeko s izljevom u obliku slova V mat crna ..	351, 437
Termometar sa sklopivom sondom.....	96	Vrč za mlijeko s izljevom u obliku slova V	350
Termometar sa sondom otporan na udarce.....	96	Vrč za pjenu	351
Termometar za hladnjak	98	Vreća za rublje za kolica za rublje	303
Termometar za mliječnu pjenu	97-98, 437	Vrećica za peciva	114-115
Termometar za pečenje s timerom	97	Vrećica za peciva - 2 komada.....	115
Termometar za rernu	97	Vrećica za peciva protuklizna - 100 komada	114
Termos boca.....	348	Vrećice za kruh	346
Termos boca - 3L	348	Vrećice za vakuusko pakiranje	149
Thermo ugostiteljska kutija.....	270-271	Vrh žičane četke	461
Thermo ugostiteljski spremnik 2x GN 1/1 200.....	269	Vrhovi za glazuru - glatki	116-117
Thermobox Profi Line	272	Vrhovi za glazuru - razni	117
Tin Tin koktel shaker	415		
		Vrhovi za glazuru - zupčasti	116-117
		Vrlo tvrdi polietilen.....	50-51
		Vrući pladanj	158, 271
		Vulkansko kamenje - Grubo	451
		Vulkansko kamenje - Oblo.....	451
		W	
		Wok.....	152, 157
		Wok tava	28
		Wok Titanium Professional.....	27
		X	
		Xenon Pro.....	457
		Z	
		Zamjenska svjetiljka za hvatanje muha.....	311
		Zamjenski nož za električne mesoreznice	135
		Zamjenski nož za noževe za kebab	175
		Zaštitna folija	53
		Zaštitne naočale za rezanje luka	53
		Zaštitni poklopac	455
		Zatvarač za boce rebrasti, pluto - 6 komada.....	411
		Zatvarači za boce s jednostavnim zatvaranjem - 3 komada.....	411
		Zatvarač za boce rebrasti pluto s čepom - 6 komada	411
		Zdjela Vanilla.....	328
		Zdjela za juhu	319, 321, 325, 328-329
		Zdjela za juhu i tanjur	323
		Zdjela za miješanje - s okruglim dnom	87
		Zdjela za pečnicu okrugla	331
		Zdjela za posluživanje	329
		Zdjela za povrće	329
		Zdjela za salatu	319, 321, 323, 325-326
		Zdjela za sladoled „Klaun“	331
		Zdjelica za sir/šećer	354
		Zdjelica za šećer	357
		Zdjelica za šećer/tučeno vrhnje.....	357
		Zdjelica za umak - 12 komada	341
		Zidna ploča za pisanje.....	362
		Zidna policica, sa dva čelična nosača.....	277
		Zidni otvarač za boce	408
		Zidni radni ormarić s kliznim vratima - zavareno	281
		Zidni radni stol s policom Budget Line - montažni	280
		Zidni radni stol s potpornjem i policama	278
		Zidni stalak za vrećice za peciva.....	115
		Znak za vlažan pod	303
		Zrcalna posuda za podgrijavanje hrane GN 1/1	373
		Zrcalna posuda za podgrijavanje hrane GN 1/2	373
		Zrcalna posuda za podgrijavanje hrane GN 2/3	373
		Zrcalna posuda za podgrijavanje juhe	373
		Zupčasta oštrica za rezanje tijesta	64
		Zupčasta žličica za izdublivanje dinje	64
		Zupčasti nož za mazanje	64
		Zvonce za recepciju.....	358
		Ž	
		Žetoni - 100 komada	433
		Žičana četka	461
		Žičana četka - 2 komada	461
		Žičana četka u Y obliku	461
		Žičana košara deco četvrtasta	345
		Žičana košara deco duguljasta	345
		Žičana košara deco ovalna	345
		Žičana košara jednostavna okrugla	345
		Žičana košara osnovna okrugla.....	345
		Žičana pjenjača	86
		Žičane košare.....	345
		Žlica	84, 122
		Žlica s prorezom	380
		Žlica za bar.....	414
		Žlica za jaje - 6 komada	358
		Žlica za posluživanje	380
		Žlica za povrće	85
		Žlica za puževe - 6 komada	316
		Žlica za salatu - 6 komada	381
		Žlica za umak	381
		Žličica za izdublivanje dinje	64



PROFI LINE SERIJA POSUĐA

- Brušena posuda s uglaćanim teškim branikom visokog sjaja.
- Čvrste ručke s višestrukim pričvršćivanjem na površinu lonca koje se ne zagrijavaju.
- Otporan na kiseline.
- Dno tipa sendvič (nehrđajući čelik/aluminij/nehrđajući čelik) kombinira distribuciju topline aluminija s izdržljivošću i magnetskim svojstvima nehrđajućeg čelika kako bi se omogućilo indukcijsko kuhanje.
- Dno je formirano posebnim udarnim lijepljenjem, zbog čega se cijela površina slojeva komponenti nesmetano zavari - to jamči otpornost na koroziju i optimalnu vodljivost topline.

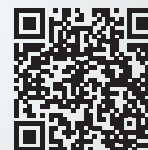
18/10
stainless steel

Gledaj video

LONAC ZA PIRJANJE, DUBOKI - S POKLOPCEM

Šifra	litara	stijenka (mm)	mm	€
832004	3	0.7	ø160x(H)150	42,85
832202	6	0.7	ø200x(H)190	59,50
832400	10	0.7	ø240x(H)220	85,75
832509	16	0.7	ø280x(H)260	121,55
832608	24	0.8	ø320x(H)300	161,85
832707	37	1	ø360x(H)360	258,05
832806	50	1	ø400x(H)400	321,75
832929	70	1	ø450x(H)450	383,50
833025	95	1	ø500x(H)500	487,50

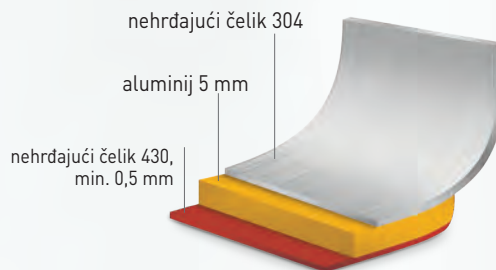

LONAC ZA PIRJANJE, SREDNJE DUBINE - S POKLOPCEM

Šifra	litara	stijenka (mm)	mm	€
831007	2	0.7	ø160x(H)110	38,95
831205	4	0.7	ø200x(H)130	51,95
831403	7	0.7	ø240x(H)150	70,15
831502	10	0.7	ø280x(H)170	94,25
831601	15	0.8	ø320x(H)190	128,05
831700	23.5	1	ø360x(H)230	207,35

LONAC ZA PIRJANJE, PLITKI - S POKLOPCEM

Šifra	litara	stijenka (mm)	mm	€
830000	1.5	0.7	ø160x(H)75	38,70
830208	2.8	0.7	ø200x(H)90	48,05
830406	4.8	0.7	ø240x(H)105	64,95
830505	7.5	0.7	ø280x(H)120	84,45
830604	12	0.8	ø320x(H)150	116,35



Gledaj video

S dodatnom kukom za držanje prilikom cijedenja

833506

KOŠARA ZA KUHANJE TJESTENINE

- Prikladna za lonac za pirjanje Ø 360mm - br. proizvoda 831700.
- S dodatnom kukom za držanje prilikom cijedenja.

šifra	litara	mm	€
833506	1.5	160x160x(H)230	55,85



LONAC ZA KUHANJE - BEZ POKLOPCA

- Duga šuplja drška od nehrđajućeg čelika.

šifra	litara	stijenka (mm)	mm	€
830055	1.5	0.7	Ø160x(H)75	26,65
830048	1	0.7	Ø140x(H)70	23,35
830154	2	0.7	Ø180x(H)80	31,15
830253	3	0.7	Ø200x(H)90	40,25



830048
830055
830154
830253

LONAC ZA DINSTANJE - BEZ POKLOPCA

- Duga šuplja drška od nehrđajućeg čelika.

šifra	litara	stijenka (mm)	mm	€
830352	0.9	0.7	Ø160x(H)60	22,05
830376	1.5	0.7	Ø200x(H)60	32,45



830352
830376

TAVA ZA PRŽENJE - BEZ POKLOPCA

- Duga šuplja drška od nehrđajućeg čelika.

šifra	stijenka (mm)	mm	€
835432	0.7	Ø240x(H)45	35,05
835531	0.7	Ø280x(H)50	42,25
835630	0.7	Ø320x(H)55	64,95



835432
835531
835630

TAVA ZA PRŽENJE, S NELJEPLJIVIM PREMAZOM - BEZ POKLOPCA

- Teflon® Platinum Plus neljepljivi premaz.
- Duga šuplja drška od nehrđajućeg čelika.
- Drška pričvršćena zakovicama.

šifra	stijenka (mm)	mm	€
835500	0.7	Ø280x(H)50	55,25
835401	0.7	Ø240x(H)45	41,55
835609	0.7	Ø320x(H)55	77,95



835401
835500
835609



KITCHEN LINE SERIJA POSUĐA

- Zatvoreno slojevito dno.
- Kombinira raspodjelu topline aluminija sa trajnošću i magnetskim svojstvima čelika kako bi se omogućilo indukcijsko kuhanje.
- Sve vanjske površine su matirane.
- Čelične drške pričvršćene s više točaka zavarivanja, ostaju dovoljno hladne za dodir.



Gledaj video



LONAC ZA PIRJANJE, DUBOKI - S POKLOPCEM

šifra	litara	stijenka (mm)	mm	€
837108	2.8	0.6	ø160x(H)140	31,15
837207	5	0.6	ø200x(H)160	42,85
837306	9	0.7	ø240x(H)200	66,00
837405	13.5	0.7	ø280x(H)220	81,25
837603	21	0.8	ø320x(H)270	128,05



LONAC ZA PIRJANJE, SREDNJE DUBINE - S POKLOPCEM

šifra	litara	stijenka (mm)	mm	€
836101	1.9	0.6	ø160x(H)95	24,65
836200	3.5	0.6	ø200x(H)115	31,85
836309	6	0.6	ø240x(H)135	45,45
836408	9.5	0.7	ø280x(H)155	64,95
836507	15	0.8	ø320x(H)190	94,25



LONAC ZA PIRJANJE, PLITKI - S POKLOPCEM

šifra	litara	stijenka (mm)	mm	€
836002	1.5	0.6	ø160x(H)75	23,10
836019	2.9	0.6	ø200x(H)95	30,25
836026	4.9	0.6	ø240x(H)110	43,90
836033	7.3	0.7	ø280x(H)120	55,85
836040	12	0.8	ø320x(H)150	81,25



POKLOPCI ZA LONCE ZA PIRJANJE

šifra	mm	€
837818	ø160	6,20
837825	ø200	7,75
837832	ø240	9,45
837849	ø280	12,30
837856	ø320	16,60



LONAC ZA PIRJANJE, DUBOKI - BEZ POKLOPCA

šifra	litara	mm	€
837757	2.8	ø160x(H)140	26,25
837764	5	ø200x(H)160	36,40
837771	9	ø240x(H)200	57,85
837788	13.5	ø280x(H)220	70,25
837795	21	ø320x(H)270	112,80

837818

837832

LONAC ZA PIRJANJE, SREDNJE DUBINE - BEZ POKLOPCA

šifra	litara	mm	€
837696	1.9	ø160x(H)95	19,75
837719	3.5	ø200x(H)115	25,40
837726	6	ø240x(H)135	37,30
837733	9.5	ø280x(H)155	53,95
837740	15	ø320x(H)190	79,00

837689



837641

837665

LONAC ZA PIRJANJE, PLITKI - BEZ POKLOPCA

šifra	litara	mm	€
837641	1.5	ø160x(H)75	18,15
837658	2.9	ø200x(H)95	23,75
837665	4.9	ø240x(H)110	35,75
837672	7.3	ø280x(H)120	44,85
837689	12	ø320x(H)150	66,00

LONAC ZA KUHANJE - BEZ POKLOPCA

- Duga šuplja drška od nehrđajućeg čelika.

šifra	litara	stijanka (mm)	mm	€
838105	1.5	0.6	ø160x(H)75	16,30
838204	2.9	0.6	ø200x(H)95	24,50
838303	4.9	0.6	ø240x(H)110	33,50

838105
838204
838303

LONAC ZA DINSTANJE - BEZ POKLOPCA

- Duga šuplja drška od nehrđajućeg čelika.

šifra	litara	stijanka (mm)	mm	€
839300	1	0.6	ø160x(H)60	16,85
839409	1.7	0.6	ø200x(H)65	20,75

839409



TAVA ZA PRŽENJE - BEZ POKLOPCA

- Duga šuplja drška od nehrđajućeg čelika.

šifra	stijanka (mm)	mm	€
838501	0.6	ø240x(H)50	25,30
838600	0.6	ø280x(H)50	31,35
838617	0.7	ø320x(H)50	44,40

838501
838600
838617



BUDGET LINE SERIJA POSUĐA

- Slojevito dno (nehrđajući čelik / aluminij / 18/0 nehrđajući čelik) kombinira raspodjelu topline aluminija s trajnošću i magnetskim svojstvima nehrđajućeg čelika kako bi se omogućilo indukcijsko kuhanje.
- Sve vanjske površine su matirane.
- Drške od nehrđajućeg čelika pričvršćene zakovicama koje se ne zagrijavaju.
- Poklopac s rupicama za propuštanje pare.

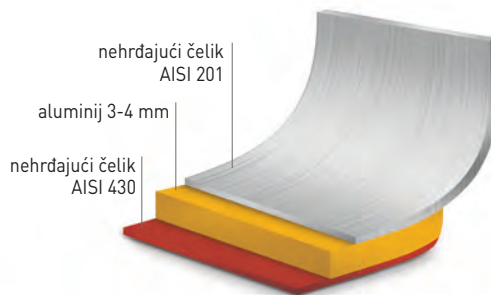

LONAC ZA PIRJANJE S POKLOPCEM

šifra	litara	stijenka (mm)	mm	€
834206	25	0.8	ø345x(H)350	107,25
834404	36	1	ø360x(H)360	146,25
834701	50	1	ø400x(H)400	185,25
834909	71	1	ø450x(H)450	233,35
835104	98	1	ø500x(H)500	276,25

Slojevito dno



Drška pričvršćena zakovicama



Drške se ne zagrijavaju





833032

BAIN-MARIE TAVA

- Dvostruki zid, sa rezervoarom za vodu.
- Napunite rezervoar vodom da bi se otopila čokolada u bain-marie.
- S drškama od nehrđajućeg čelika.

šifra	litara	mm	€
833032	1	330x165x(H)95	24,65



833100



LONAC ZA ŠPAROGE I TJESTENINU XL

- Dodatna visina omogućuje kuhanje na pari izrazito dugih šparoga.
- Može se koristiti i za kuhanje na pari drugog povrća, kuhanje ribe na pari, kuhanje tjestenine, grijanje hrenovki itd.
- Set se sastoji od posude, košare za paru i poklopca.

šifra	litara	mm	€
833100	5.5	ø162x(H)280	55,25



508527

POSUDA ZA PEČENJE

- S drškama.
- Pogodna samo za pećnice, ali ne i za direktno grijanje na štednjaku.

šifra	mm	€
508503	310x240x(H)50	14,95
508510	385x275x(H)60	19,85
508527	430x310x(H)60	23,10

POTPORNI ADAPTER LONCA

- Za postavljanje malih lonaca na potpornje velikih lonaca.

šifra	mm	€
839997	255x255x(H)25	6,20



839997



TAVE ZA PRŽENJE OD LIJEVANOG ALUMINIJA "TITANIUM PROFESSIONAL"

- Izrađena je od lijevanog aluminija, pogodna za sve izvore topline, pa čak i za uporabu u pećnicama (do 250°C).
- Lijevani aluminij izvrsno provodi toplinu, tava je brzo spremna za uporabu.
- Drška je izrađena od nehrđajućeg čelika 18/10, a tijekom uporabe ostaje hladna.
- Neprijanjajući premaz 'Teflon™ Platinum Plus' ima otpornost na visoke temperature (do 250 °C).
- Premaz se nanosi u tri sloja što povećava otpornost na habanje i čini tavu idealnom za intenzivnu upotrebu.
- Lagano za čistiti nakon uporabe.



INDUKCIJSKA TAVA ZA PRŽENJE

Šifra	dno (mm)	mm	€
629154	ø190	ø250x(H)50	49,35
629253	ø220	ø290x(H)55	62,35
629345	ø260	ø330x(H)60	71,45

629154
629253
629345



Temeljni premaz: protiv korozije, anti-šok i za bolju izdržljivost premaza

Titanski premaz: protiv ogrebotina i abrazije

Srednji premaz: Whitford® Xylan neljepljivi

Završni premaz: Pojačanje neljepljivog sloja i posvjetljenje površine

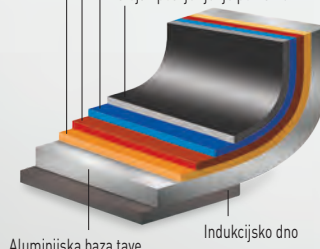

Aluminijska baza tave

Indukcijsko dno



Indukcijsko dno

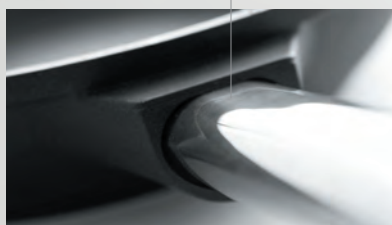

Sa snažnom drškom od nehrđajućeg čelika



GRIL TAVA ZA INDUKCIJSKE ŠTEDNJAKE

- Pogodna za indukcijske štednjake.
- Izrađena od lijevanog aluminija s Teflon® neprijanjajućim premazom.
- Pogodna za izvore topline do 250°C.

Šifra	mm	€
629130	390x260x(H)35	32,45

TAVE ZA PRŽENJE OD LIJEVANOG ALUMINIJA "TITANIUM PROFESSIONAL"

- Izrađena je od lijevanog aluminija, pogodna za sve izvore topline osim indukcije, pa čak i za uporabu u pećnicama (do 250°C).
- Lijevani aluminij izvrsno provodi toplinu, tava je brzo spremna za uporabu.
- Drška je izrađena od nehrđajućeg čelika 18/10, a tijekom uporabe ostaje hladna.
- Whitford® Xylan neljepljivi premaz ima otpornost na visoke temperature (do 250°C).
- Ljepljivost neljepljivog premaza poboljšana je titanskim slojem koji se nalazi između aluminija i premaza.
- Ovaj dvoslojni postupak produžuje trajanje premaza i pruža dodatnu otpornost na ogrebotine.
- Lagano za čistiti nakon uporabe.



Temeljni premaz: protiv korozije, anti-šok i za bolju izdržljivost premaza

Titanski premaz: protiv ogrebotina i abrazije
Srednji premaz: Whitford® Xylan neljepljivi

Pojačanje neljepljive i sjajne površine

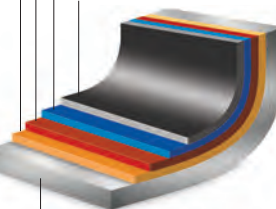

Aluminijska baza tave

629109
629307
629390



TAVA ZA PRŽENJE TITANIUM PROFESSIONAL

šifra	dno (mm)	mm	€
629109	ø180	ø240x(H)55	43,25
629307	ø260	ø320x(H)55	57,85
629208	ø220	ø280x(H)55	50,05
629352	ø300	ø360x(H)55	79,25
629390	ø340	ø400x(H)55	96,85



839010



629505

WOK TITANIUM PROFESSIONAL

šifra	dno (mm)	mm	€
839010	ø157	ø320x(H)100	64,95

TAVA ZA DINSTANJE TITANIUM PROFESSIONAL

šifra	dno (mm)	mm	€
629505	ø225	ø280x(H)85	51,35



629802



629604



629413

GRIL TAVA - REBRATA PVRŠINA TITANIUM PROFESSIONAL

šifra	dno (mm)	mm	€
629802	ø220	550x290x(H)55	55,60

TAVA ZA PRŽENJE RIBE - OVALNA TITANIUM PROFESSIONAL

šifra	dno (mm)	mm	€
629604	ø175	400x275x(H)35	58,85

TAVA ZA PALAČINKE TITANIUM PROFESSIONAL

šifra	dno (mm)	mm	€
629413	ø260	ø320x(H)20	57,15



ALUMINIJSKE TAVE ZA PRŽENJE "MARBLE PROFESSIONAL"

- Izrađena je od izdržljivog aluminija, pogodna za sve izvore topline, pa čak i za uporabu u pećnicama.
- Aluminij nudi ravnomjerno provođenje topline, tava je brzo spremna za upotrebu.
- Drška je izrađena od epoksidnog čelika.
- Nepropusni premaz „Marble“ ima otpornost na visoke temperature (do 260 °C).
- Premaz se nanosi u tri sloja i otporan je na habanje.
- Lagana za čistiti nakon uporabe.



Srednji premaz poboljšava ljepljiva svojstva ostalih slojeva

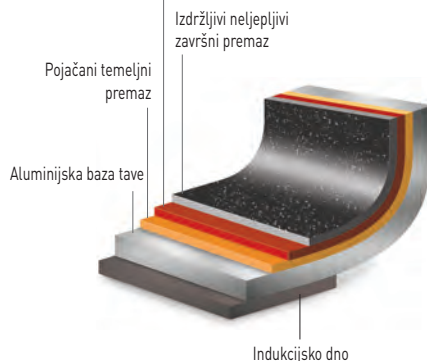

627600
627624
627655



TAVA ZA PRŽENJE

Šifra	dno (mm)	mm	€
627600	ø140	ø200x(H)40	19,20
627617	ø180	ø240x(H)42	24,40
627662	ø200	ø260x(H)45	27,95
627624	ø220	ø280x(H)50	32,45
627631	ø260	ø320x(H)50	41,30
627648	ø280	ø360x(H)50	50,40
627655	ø300	ø390x(H)50	63,65



627747



627686



627716

WOK TAVA

Šifra	dno (mm)	mm	€
627730	ø210	ø280x(H)75	39,35
627747	ø210	ø320x(H)95	50,65

TAVA ZA PALAČINKE

Šifra	dno (mm)	mm	€
627679	ø240	ø280x(H)25	27,95
627686	ø280	ø320x(H)20	36,35

TAVA ZA PRŽENJE RIBE - OVALNA

Šifra	dno (mm)	mm	€
627716	ø185	280x400x(H)55	58,85

ALUMINIJSKE TAVE ZA PRŽENJE "PLATINUM PROFESSIONAL"

- Izrađena od izdržljivog aluminija, pogodna za sve izvore topline.
- Aluminij izvrsno provodi toplinu, tava je brzo spremna za uporabu.
- Drška od nehrđajućeg čelika s izolacijskom silikonskom drškom za dobro prljanjanje.
- Nepropusni premaz 'Teflon™ Platinum Plus' ima otpornost na visoke temperature (do 260 °C).
- Premaz se nanosi u tri sloja što povećava otpornost na habanje i čini tavu idealnom za intenzivnu upotrebu.
- Lagana za čistiti nakon uporabe.



Srednji premaz poboljšava ljepljiva svojstva ostalih slojeva

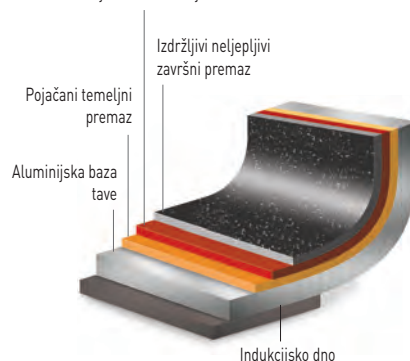

TAVE ZA PRŽENJE

šifra	dno [mm]	mm	€
621103	ø140	ø200x(H)44	33,75
621110	ø180	ø240x(H)50	41,55
621127	ø200	ø260x(H)52	46,75
621134	ø200	ø280x(H)52	54,55
621158	ø215	ø320x(H)60	64,35



TAVA ZA PAELLU

- Tave za prženje vrhunske kvalitete izađene od čeličnog lima.
- S dvije drške.

šifra	prikladno za Fiesta plinski roštilj	mm	€
622100		ø340x(H)40	14,00
622308		ø460x(H)40	24,65
622407	146002	ø600x(H)40	53,65
622605	146804	ø800x(H)50	129,35





TRADICIONALNE TAVE ZA PRŽENJE

- Tradicionalne tave od valjanog čelika.
- Omiljene tave majstora kuhanja.
- Jednostavnost, kvaliteta, čvrstoća i svestranost, značajke koje cijene mnoge generacije.
- Lako hrdaju, dobro nauljite kako bi bio spreman za upotrebu.
- Ručka je zavarena što osigurava da se ne slomi.



TAVA ZA PRŽENJE

šifra	dno (mm)	mm	€
628638	ø180	ø240x(H)45	23,35
628614	ø220	ø280x(H)50	29,85
628706	ø240	ø300x(H)50	32,45
628621	ø260	ø320x(H)50	37,65



628621
628614
628638

628805



Gledaj video

TAVA ZA PALAČINKE

šifra	dno (mm)	mm	€
628805	ø200	ø230x(H)25	18,15

PRIJE PRVE UPORABE



Korak 1
Dodajte ulje za kuhanje u tavu i zagrijte ga. Dodajte kore rajčice i mnogo soli, a zatim ostavite da se malo prži.



Korak 2
Uzmite kuhinjsku krpu i pažljivo stružite mješavinu kružnim pokretima unutar tave.



Korak 3
Nakon što ste temeljito ostrugali tavu, ispraznite ju. Biti će ostataka kore od rajčica u tavi.



Korak 4
Kako biste odstranili ostatke, dodajte mnogo soli u tavu i stružite ga kružno po tavi kuhinjskom krpom kako biste odstranili ostatke. Ne činite ovo dok je tava na štednjaku.



Korak 5
Odstranite prljavu sol, obrišite tavu da bude čista i sipajte tanki sloj ulja u tavu.



Korak 6
Širite ulje u tavi sa čistom kuhinjskom krpom. Tava je sada spremna za prvo korištenje ili skladištenje.



NEW

EMAJLIRANA POSUDA OD LIJEVANOG ŽELJEZA

- Izrađeno od lijevanog željeza, s premazom od emajla.
- Poklopac s izbočinama na unutarnjoj strani prisiljava kapljice vode (pare) da padnu, održavajući jelo vlažnim i aromatičnim.
- Prikladno za sve izvore topline, uključujući indukciju.
- Nije sigurno za pranje u perilici posuda.
- Dostupno u različitim veličinama; najmanja se može koristiti ako posuda za posluživanje (šifra: 626856).

šifra	litara	mm	€
626856	0.27	130x100x(H)48	29,25
626832	3.7	317x240x(H)105	77,35
626849	4.4	365x290x(H)115	81,25
626825	6.88	405x255x(H)134	129,35



626825



SERIJA BAKRENIH TAVA

- 3-slojna konstrukcija debljine 2,5 mm sastoji se od nehrđajućeg čelika (0,4 mm), aluminijska (1,5 mm) i bakra (0,4 mm).
- Drške su pričvršćene pomoću zakovica.



607060



607053

TAVA ZA PRŽENJE

šifra	debljina (mm)	mm	€
607060	2.5	ø240x(H)50	81,25

LONAC ZA PRIJANJE - BEZ POKLOPCA

šifra	litara	mm	€
607053	1.5	ø160x(H)80	64,95

LONCI ZA ŠKOLJKE I UMAKE



625002



625057



LONAC ZA ŠKOLJKE - S POKLOPCEM

- Crna caklina.
- Obruč podebljan nehrđajućim čelikom.

código	conteúdo máx. em kg.	litros	mm	€
625606	0.5	0.8	ø140x(H)150	15,55
625002	1	2.3	ø200x(H)190	16,60
625057	1.5	3	ø220x(H)200	20,15
625101	2	5	ø260x(H)210	27,95



625804



625705

LONAC ZA JUHU I UMAK - S POKLOPCEM

- Emajlirana.
- Obruč podebljan nehrđajućim čelikom.
- Plitki rub.

šifra	-	litara	mm	€
625804	Plava	0.5	ø115x(H)95	13,65
625705	Crna	0.65	ø135x(H)110	14,95



839003

18/8 nehrdajući čelik (0,4 mm)

aluminij (1,5 mm)

18/0 nehrdajući čelik (0,5 mm)

**TROSLOJNI WOK - BEZ POKLOPCA**

- 3-slojna izrada koja podrazumijeva sloj aluminija (1,5 mm) između vanjskog sloja nehrđajućeg čelika 18/0 (0,5 mm) i unutrašnjeg sloja od nehrđajućeg čelika 18/8 (0,4 mm) od dna do obruča.
- Za brzo zagrijavanje i odličnu raspodjelu topline.
- Vrlo izdržljiva zahvaljujući visokoj otpornosti na trošenje.
- Duga šuplja drška izrađena od nehrđajućeg čelika.
- Ravno dno promjera Ø 145 mm.

šifra	mm	€
839003	ø360x(H)90	97,50

**EMAJLIRANA TAVA ZA PAELU S PREGRADAMA**

- Tava je podijeljena u više odjeljaka kako bi se omogućila istodobna priprema različitih jela.

šifra	mm	€
622759	ø430x(H)47	90,35
622766	ø430x(H)47	103,35



622759



622766



622841



622858



622704



622728



622742

EMAJLIRANE ZDJELE ZA PAELU

- Duboki model.
- Emajlirani čelični rub.

šifra	mm	€
622810	ø145x(H)40	9,50
622827	ø170x(H)40	10,35
622834	ø185x(H)43	11,70
622841	ø205x(H)57	11,50
622858	ø245x(H)70	12,35

EMAJLIRANE TAVE ZA PAELU

- S dvije drške.
- Emajlirani čelični rub.

šifra	mm	€
622704	ø100x(H)20	7,30
622711	ø120x(H)25	7,75
622728	ø150x(H)27	9,60
622735	ø200x(H)36	11,65
622742	ø240x(H)40	12,50





SPREMNIK



**SPREMNIK
GASTRONORM
PROFESIONALNA LINIJA**



**SPREMNIK
GASTRONORM
LINIJA ZA KUHINJU**



**SPREMNIK
GASTRONORM LINIJA
POVOLJNE CIJENE**

PRIKLADNO ZA:

Konvekcijske pećnice	✓	✓	✓
Sustave kupelji	✓	✓	✓
Grijače hrane	✓	✓	✓
Hladnjake	✓	✓	✓
Odlaganje namirnica	✓	✓	✓
Pranje u perilicama posuda	✓	✓	✓

SVOJSTVA:

Za upotrebu pri temperaturama	-40°C / 300°C	-40°C / 300°C	-40°C / 300°C
Za slaganje	✓	✓	✓

MATERIJAL:

Izrađeno od	nehrđajućeg čelika 18/10	nehrđajućeg čelika	nehrđajućeg čelika
Debljina (mm)	0,6-0,8	0,6-0,7	0,6-0,7
Dostupne visine (mm)	20 do 200	20 do 200	20 do 200

DODATNI PRIBOR:

Perforirani spremnici	✓	✓	
Poklopci	✓	✓	✓
Poklopci sa silikonskim rubom	✓	✓	✓
Poklopci s utorom za žlicu	✓	✓	
Posude za prikupljanje sokova		✓	
Poluga za prilagodbu	✓	✓	✓

DODATNE INFORMACIJE:

Jednostavno čišćenje	✓	✓	✓
Ugravirana veličina Gastronorm		✓	
S mjerilom			
Ne upija mirise ili okuse	✓	✓	✓

U skladu sa najstroži
m propisima za doticaj
s hranom (za bolnice)

- Izvrсна otpornost na koroziju
(otpornost na slano i ljuto)
- Smanjeni promjer
da bi se osigurao maksimalni
sadržaj
- Vrlo jako i izdržljivo

Pojačani kutovi
za više snage

- Otporni na koroziju
kod pravilnog
rukovanja

Otporni na
koroziju kod
pravilnog rukovanja

STRANICA

37

40

42



**SPREMNIK
GASTRONORM
OD POLIKARBONATA**



**SPREMNIK
GASTRONORM
OD POLIPROPILENA**



**SPREMNIK
ZA ODLAGANJE
HACCP**



**PORCULANSKI
SPREMNIK**

			✓
✓	✓	✓	✓
✓	✓	✓	✓
✓	✓	✓	✓
-40°C / 110°C	-40°C / 80°C	-40°C / 80°C	ispod 600°C
✓	✓	✓	✓
polikarbonata	polipropilena	polipropilena	porculana
2-3	2-2,9	2-2,9	
65 do 150	100 do 200	65 do 200	20 do 65
✓	✓	✓	
	✓		
✓	✓	✓	✓
✓	✓	✓	✓
✓	✓	✓	✓
Savršeno za prezentacije	Prozirni materijal	S ugrađenom oznakom HACCP ta praćenje postupka odlaganja namirnica	Posebna vrsta porculana, dostupne najtvrdje vrste
• Velika otpornost na udarce, vrlo velika trajnost		• Prozirni materijal	• Otpornost na toplinske promjene, može podnijeti ekstremne promjene temperature
• Materijal kristalne jasnobe		• Poklopci u boji prema pravilima HACCP, prodaju se odvojeno	• Velika otpornost na udarce i trošenje uz relativno malu težinu
			• Ekstremno čisto i blistavo bijelo
44-45	46	47	396



GN GASTRONORM SUSTAV

- Označavanje spremnika standardne veličine koji se koriste u prehrambenoj industriji, određeno u normi PN-EN 631-1:1996.
- Standardizacija dimenzija spremnika olakšava njihovo korištenje u različitim kuhinjskim aparatima koji su dizajnirani na temelju ovih dimenzija, npr. u pećnicama, izoliranim spremnicima, rashladnim vitrinama, bain-marima, transportnim kolicima.



visina (mm)



DIMENZIJE GN KONTEJNERA:

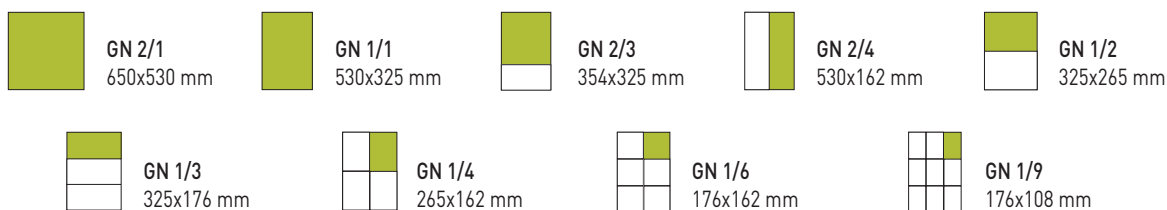

GASTRONORM SPREMNICI PROFI LINE

- Izrađeni od visokokvalitetnog nehrđajućeg čelika 18/10.
- Vrlo čvrst oblik.
- Glatki rubovi, lako se čisti.
- Mogu se koristiti u konvekcijskim pećnicama, hladnjacima, Bain-Marie sustavima i posudama za podgrijavanje.



GN 2/1	GN 1/1	GN 1/2	GN 1/3	GN 1/4	GN 1/6	GN 1/9
650x530 mm	530x325 mm	325x265 mm	325x176 mm	265x162 mm	176x162 mm	176x108 mm



šifra	litara	debljina (mm)	visina (mm)	€
801109	58	0.8	200	168,35
801116	43	0.8	150	139,75
801123	30	0.8	100	103,35
801130	19	0.8	65	87,75
801147	11	0.8	40	74,75
801154	5.5	0.8	20	71,85



šifra	litara	debljina (mm)	visina (mm)	€
801208	28	0.8	200	87,75
801215	21	0.8	150	74,75
801222	14	0.8	100	53,95
801239	9	0.8	65	40,00
801246	5	0.8	40	35,75
801253	2.5	0.8	20	30,90



šifra	litara	debljina (mm)	visina (mm)	€
801307	18	0.8	200	71,85
801314	13	0.8	150	59,50
801321	9	0.7	100	37,65
801338	5.5	0.7	65	28,30
801345	3	0.7	40	25,95
801352	1.5	0.7	20	23,10



šifra	litara	debljina (mm)	visina (mm)	€
801840	8.6	0.7	150	60,45
801666	5.8	0.7	100	45,45
801857	4	0.7	65	31,15
801864	2.5	0.7	40	26,35
801871	1.2	0.7	20	19,85



šifra	litara	debljina (mm)	visina (mm)	€
801406	12.5	0.8	200	56,25
801413	9.5	0.7	150	43,25
801420	6.5	0.7	100	28,55
801437	4	0.7	65	23,35
801444	2	0.7	40	20,75
801451	1	0.7	20	16,85



šifra	litara	debljina (mm)	visina (mm)	€
801505	7.8	0.8	200	46,50
801512	5.7	0.7	150	33,75
801529	4	0.7	100	23,35
801536	2.5	0.7	65	19,45
801543	1.5	0.7	40	16,25
801550	0.8	0.7	20	14,00



1/4



801628

šifra	litara	debljina (mm)	visina (mm)	€
801635	1.8	0.7	65	17,25
801604	5.5	0.8	200	37,40
801611	4	0.7	150	29,25
801628	2.8	0.7	100	20,75
801642	1.7	0.7	40	15,55
801659	0.9	0.7	20	12,70

1/6



801727

šifra	litara	debljina (mm)	visina (mm)	€
801703	3.4	1	200	38,70
801710	2.4	0.8	150	24,65
801727	1.6	0.7	100	17,25
801734	1	0.7	65	14,00

1/9



801826

šifra	litara	debljina (mm)	visina (mm)	€
801826	1	0.7	100	18,15
801833	0.6	0.7	65	12,95

GASTRONORM SPREMNICI PROFI LINE

1/1



802229

- Perforirano dno.
- Perforirane strane s visinom od 100 mm ili višom.

šifra	litara	debljina (mm)	visina (mm)	€
802205	28	0.8	200	102,05
802212	21	0.8	150	86,15
802229	14	0.8	100	56,55

2/3



802328

- Perforirano dno.
- Perforirane strane s visinom od 100 mm ili višom.

šifra	litara	debljina (mm)	visina (mm)	€
802328	9	0.7	100	42,85

1/2



802427

- Perforirano dno.
- Perforirane strane s visinom od 100 mm ili višom.

šifra	litara	debljina (mm)	visina (mm)	€
802427	6.5	0.7	100	32,20



802236

- Perforirano dno.

šifra	litara	debljina (mm)	visina (mm)	€
802236	9	0.8	65	42,85
802243	5	0.8	40	38,35
802168	2.5	0.8	20	33,75



802342

- Perforirano dno.

šifra	litara	debljina (mm)	visina (mm)	€
802335	5.5	0.7	65	29,85
802342	3	0.7	40	27,00



802441

- Perforirano dno.

šifra	litara	debljina (mm)	visina (mm)	€
802434	4	0.7	65	24,40
802441	2	0.7	40	21,80

1/3



802526

- Perforirano dno.
- Perforirane strane s visinom od 100 mm ili višom.

šifra	litara	debljina (mm)	visina (mm)	€
802502	7.8	0.7	200	51,95
802519	5.7	0.7	150	38,95
802526	4	0.7	100	25,95



802533

- Perforirano dno.

šifra	litara	debljina (mm)	visina (mm)	€
802533	2.5	0.7	65	19,45
802540	1.2	0.7	40	16,25



808153

808108

ŠIPKE ZA UKLAPANJE GASTRONORM SPREMNIKA

- Odgovara malim GN spremnicima kao što su Bain-Marie, posude za podgrijavanje hrane itd.

šifra	GN	mm	€
808108	GN 1/2	325x22x(H)10	6,05
808153	GN 1/1	530x22x(H)10	6,45

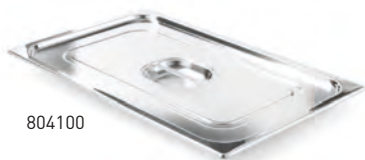

804100

GASTRONORM POKLOPAC

- Odgovara HENDI Profi Line i polikarbonatnim GN spremnicima.

šifra	debljina (mm)	GN	mm	€
804100	0.8	GN 1/1	530x325	31,85
804117	0.7	GN 2/3	354x325	21,15
804179	0.8	GN 2/4	530x162	20,75
804124	0.7	GN 1/2	265x325	17,25
804131	0.7	GN 1/3	325x176	12,70
804148	0.7	GN 1/4	265x162	10,75
804155	0.7	GN 1/6	176x162	8,60
804162	0.7	GN 1/9	176x108	7,75

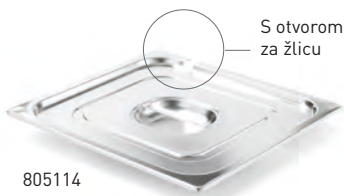

805114

GASTRONORM POKLOPAC**S OTVOROM ZA ŽLICU**

- Odgovara HENDI Profi Line i polikarbonatnim GN spremnicima.

šifra	debljina (mm)	GN	mm	€
805138	0.7	GN 1/3	325x176	14,65
805107	0.7	GN 1/1	530x325	33,75
805114	0.7	GN 2/3	354x325	23,10
805121	0.7	GN 1/2	265x325	19,20
805145	0.7	GN 1/4	265x162	12,35
805152	0.7	GN 1/6	176x162	10,35



802601

GASTRONORM POKLOPAC SA SILIKONSKIM OBRUČOM

- Sa silikonskim obručom za hermetičko zatvaranje.
- Pogodan samo za „Profi Line“ i polikarbonatne Gastronorm spremnike.
- Struktura za hermetičko zatvaranje održava hranu svježom te sprječava curenje prilikom transportiranja.

šifra	GN	mm	€
802601	GN 1/1	530x325	74,75
802618	GN 2/3	354x325	53,95
802625	GN 1/2	265x325	48,75
802632	GN 1/3	325x176	37,40
802649	GN 1/4	265x162	30,90
802656	GN 1/6	176x162	27,95



864210

GASTRONORM POKLOPAC S OTVOROM ZA SOUS-VIDE ŠTAP

- S prorezom za sous vide štap 222645.
- Također pogodan za Profi Line Gastronorm spremnike od nehrđajućeg čelika.

šifra	GN	mm	€
864210	GN 1/2	265x325	19,45
864203	GN 1/1	530x325	24,65

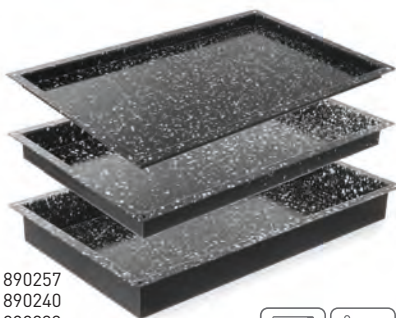
890257
890240
890233**GASTRONORM EMAJLIRANI SPREMNIK**

šifra	GN	mm	€
890257	GN 1/1	530x325x(H)20	50,65
890240	GN 1/1	530x325x(H)40	53,25
890233	GN 1/1	530x325x(H)60	58,45

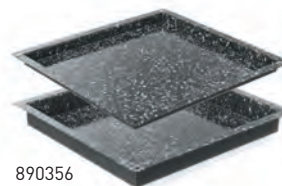
890356
890349**GASTRONORM EMAJLIRANI SPREMNIK GN 2/3**

šifra	GN	mm	€
890356	GN 2/3	345x325x(H)20	42,60
890349	GN 2/3	345x325x(H)40	49,35

805558
805541
805534**SPREMNIK S NELJEPLJIVIM PREMAZOM**

šifra	GN	mm	€
805558	GN 1/1	530x325x(H)20	56,55
805541	GN 1/1	530x325x(H)40	64,95
805534	GN 1/1	530x325x(H)65	70,85

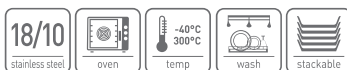
809259
809242**GASTRONORM PLADANJ PROFI LINE**

šifra	GN	mm	€
809259	GN 1/1	530x325x(H)20	30,90
809242	GN 1/1	530x325x(H)40	36,35

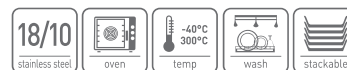

809150

**GASTRONORM PLADANJ PROFI LINE GN 2/1**

šifra	GN	mm	€
809150	GN 2/1	650x530x(H)20	73,45



GASTRONORM SPREMNICI KITCHEN LINE

- Izuzetno jaki zbog pojačanih uglova.
- Gastronom veličina je urezana.
- Glatki rubovi, lako se čisti.
- Mogu se koristiti u konvekcijskim pećnicama, hladnjacima, Bain-Marie sustavima i posudama za podgrijavanje.



Iznimno čvrst zbog ojačanih kuteva.

Za uporabu na temperaturama -40 °C / 300°C.

Otporno na koroziju (ako se koristi pravilno).

Debljina 0,6-0,7 mm.

GN 2/1	GN 1/1	GN 2/3	GN 1/2	GN 1/3	GN 1/4	GN 1/6	GN 1/9
650x530 mm	530x325 mm	354x325 mm	325x265 mm	325x176 mm	265x162 mm	176x162 mm	176x108 mm

1/1



806142

šifra	litara	debljina (mm)	visina (mm)	€
806159	28	0.7	200	41,30
806142	21	0.7	150	34,80
806135	14	0.6	100	23,55
806128	9	0.6	65	17,70
806111	5	0.6	40	15,65
806104	2.5	0.6	20	12,05

2/3



806241

šifra	litara	debljina (mm)	visina (mm)	€
806258	15.5	0.7	200	34,85
806241	13	0.7	150	26,45
806234	9	0.6	100	19,05
806227	5.5	0.6	65	15,35
806210	3	0.6	40	13,35
806203	1.5	0.6	20	11,65

1/2



806340

šifra	litara	debljina (mm)	visina (mm)	€
806357	12.5	0.7	200	27,00
806340	9.5	0.7	150	21,30
806333	6.5	0.6	100	16,85
806326	4	0.6	65	11,25
806319	2	0.6	40	10,25
806302	1	0.6	20	8,00

1/3



806449

šifra	litara	debljina (mm)	visina (mm)	€
806449	5.7	0.7	150	17,15
806456	7.8	0.7	200	20,30
806432	4	0.6	100	12,60
806425	2.5	0.6	65	8,95
806418	1.5	0.6	40	7,85
806401	0.6	0.6	20	5,90



1/4



806548

šifra	litara	debljina (mm)	visina (mm)	€
806555	5.5	0.7	200	16,45
806548	4	0.7	150	14,25
806531	2.8	0.6	100	9,75
806524	1.8	0.6	65	7,85

1/6



806647

šifra	litara	debljina (mm)	visina (mm)	€
806654	3.4	0.7	200	14,00
806647	2.4	0.7	150	11,25
806630	1.6	0.6	100	7,85
806623	1	0.6	65	7,35

1/9



806739

šifra	litara	debljina (mm)	visina (mm)	€
806739	1	0.7	100	7,50
806722	0.6	0.6	65	4,75

KONTEJNER

1/1



807132

šifra	litara	debljina (mm)	visina (mm)	€
807132	14	0.6	100	23,75

2/3



807224

šifra	litara	debljina (mm)	visina (mm)	€
807224	5.5	0.6	65	17,40



806197

GASTRONORM RUPICAŠTI UMETCI

šifra	GN	€
806296	GN 2/3	15,75
806197	GN 1/1	17,10
806395	GN 1/2	11,00
806494	GN 1/3	9,25
806593	GN 1/4	8,15
806692	GN 1/6	5,80



807118

- Perforirano dno.

šifra	litara	debljina (mm)	visina (mm)	€
807125	9	0.6	65	20,55
807118	5	0.6	40	18,65

1/2



807330

šifra	litara	debljina (mm)	visina (mm)	€
807330	6.5	0.6	100	17,10
807323	4	0.6	65	12,95



808153

808108

ŠIPKE ZA UKLAPANJE GASTRONORM SPREMNIKA

- Odgovara malim GN spremnicima kao što su Bain-Marie, posude za podgrijavanje hrane itd.

šifra	GN	mm	€
808108	GN 1/2	325x22x(H)10	6,05
808153	GN 1/1	530x22x(H)10	6,45



806845



806968

GASTRONORM POKLOPAC

šifra	debljina (mm)	GN	mm	€
806814	0.7	GN 1/1	530x325	16,05
806821	0.7	GN 2/3	354x325	12,20
806838	0.7	GN 1/2	265x325	10,25
806845	0.7	GN 1/3	325x176	7,15
806852	0.7	GN 1/4	265x162	5,80
806869	0.7	GN 1/6	176x162	4,05
806876	0.7	GN 1/9	176x108	3,25

GASTRONORM POKLOPAC S OTVOROM ZA ŽLICU

šifra	debljina (mm)	GN	mm	€
806913	0.7	GN 1/1	530x325	16,70
806920	0.7	GN 2/3	354x325	11,55
806937	0.7	GN 1/2	265x325	10,85
806944	0.7	GN 1/3	325x176	7,75
806951	0.7	GN 1/4	265x162	6,50
806968	0.7	GN 1/6	176x162	4,50
806975	0.7	GN 1/9	176x108	3,90

Adapter ručka za prihvat malih GN spremnika u banja marije, posude za podgrijavanje/chafing dish, pultove za salatu itd.

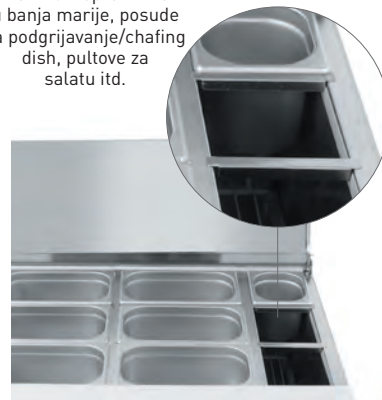



GASTRONORM SPREMNICI BUDGET LINE

- Vrlo čvrst oblik.
- Glatki rubovi, lako se čisti.
- Namijenjeni za korištenje u konvekcijskim pećnicama, hladnjacima, Bain-Marie sustavima i posudama užza podgrijavanje.



Za uporabu na temperaturama -40 °C / 300°C.

Otporno na koroziju (ako se koristi pravilno).

Debljina 0,6-0,7 mm.

GN 1/1	GN 1/2	GN 1/3	GN 1/4	GN 1/6	GN 1/9
530x325 mm	325x265 mm	325x176 mm	265x162 mm	176x162 mm	176x108 mm

1/1



800133

šifra	litara	visina (mm)	€
800157	28	200	35,70
800140	21	150	31,40
800133	14	100	21,40
800126	9	65	14,25
800119	5	40	12,80
800102	2.5	20	11,05

2/3



800232

šifra	litara	visina (mm)	€
800225	5.5	65	12,15
800249	13	150	25,35
800232	9	100	18,15
800218	3	40	10,35

1/2



800331

šifra	litara	visina (mm)	€
800355	12.5	200	22,05
800348	9.5	150	19,20
800331	6.5	100	13,60
800324	4	65	8,80
800317	2	40	7,55
800300	1	20	6,00

1/3



800430

šifra	litara	visina (mm)	€
800454	7.8	200	17,50
800447	5.7	150	14,65
800430	4	100	10,45
800423	2.5	65	7,20
800416	1.5	40	6,45
800409	0.8	20	5,25

1/4



800539

šifra	litara	visina (mm)	€
800553	5.5	200	14,75
800546	4	150	13,35
800539	2.8	100	8,85
800522	1.8	65	6,20



1/6



800638

šifra	litara	visina (mm)	€
800652	3.4	200	13,80
800645	2.4	150	9,70
800638	1.6	100	6,95
800621	1	65	4,80

1/9



800737

šifra	litara	visina (mm)	€
800737	1	100	5,85
800720	0.6	65	4,05

POKLOPAC ZA GN SPERMNIKE SA SILIKONSKIM OBRUBOM

- Sa silikonskim obručom za hermetičko zatvaranje.
- Struktura za hermetičko zatvaranje održava hranu svježom te sprječava curenje prilikom transportiranja.

šifra	GN	mm	€
807637	GN 1/3	325x176	20,75
807606	GN 1/1	530x325	42,25
807613	GN 2/3	354x325	36,35
807620	GN 1/2	265x325	27,25
807651	GN 1/6	176x162	12,95
807644	GN 1/4	265x162	17,90



807606

GASTRONORM SPREMNICI LINIJE BUDGET S RUČKAMA

1/1



817148

2/3



817247

šifra	litara	visina (mm)	€
817155	28	200	38,50
817148	21	150	33,35

šifra	litara	visina (mm)	€
817254	17	200	32,85
817247	13	150	27,90



1/2



817346

1/3



817445

šifra	litara	visina (mm)	€
817353	12.5	200	25,10
817346	9.5	150	21,45

šifra	litara	visina (mm)	€
817452	7.8	200	19,85
817445	5.7	150	17,50



817810

GASTRONORM POKLOPAC

šifra	GN	mm	€
817834	GN 1/2	325x265	9,05
817841	GN 1/3	325x176	6,20
817810	GN 1/1	530x325	16,05
817827	GN 2/3	354x325	12,20



POLIKARBONATNI CRNI GASTRONORM SPREMNICI

- Visokokvalitetni profesionalni Gastronorm spremnici izrađeni od crnog polikarbonata.
- Ne upija mirise i okuse.
- Otporan na temperaturu od -40°C do 110°C.



Za uporabu na temperaturama
-40 °/110°C

S mjernim oznakama

GN 1/1	GN 1/2	GN 1/3	GN 1/4	GN 1/6	GN 1/9
530x325 mm	325x265 mm	325x176 mm	265x162 mm	176x162 mm	176x108 mm

1/1



862209

šifra	litara	visina (mm)	€
862216	21	150	30,90
862223	14	100	28,30
862209	9	65	22,05

1/2



862421

šifra	litara	visina (mm)	€
862407	12.5	200	20,50
862414	9.5	150	17,55
862421	6.5	100	12,35
862438	4	65	10,75

1/3



862513

šifra	litara	visina (mm)	€
862506	7.8	200	15,95
862513	5.7	150	12,95
862520	4	100	10,10
862537	2.5	65	8,15

1/4



862629

šifra	litara	visina (mm)	€
862612	4	150	10,35
862629	2.8	100	9,05
862636	1.8	65	7,15

1/6



862711

šifra	litara	visina (mm)	€
862704	3.4	200	9,45
862711	2.4	150	7,95
862728	1.6	100	6,45
862735	1	65	5,85

1/9



862827

šifra	litara	visina (mm)	€
862827	1	100	5,85



862902

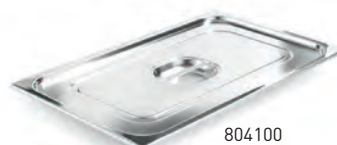

804100

GASTRONORM POKLOPAC

šifra	GN	mm	€
862902	GN 1/1	530x325	15,55
862926	GN 1/2	325x265	8,45
862933	GN 1/3	325x176	6,45
862940	GN 1/4	265x162	5,85
862957	GN 1/6	176x162	5,55

GASTRONORM POKLOPAC

- Odgovara HENDI Profi Line i polikarbonatnim GN spremnicima.

šifra	debljina (mm)	GN	mm	€
804100	0.8	GN 1/1	530x325	31,85
804117	0.7	GN 2/3	354x325	21,15
804179	0.8	GN 2/4	530x162	20,75
804124	0.7	GN 1/2	265x325	17,25
804131	0.7	GN 1/3	325x176	12,70
804148	0.7	GN 1/4	265x162	10,75
804155	0.7	GN 1/6	176x162	8,60
804162	0.7	GN 1/9	176x108	7,75

POLIKARBONATNI BIJELI GASTRONORM SPREMNICI

- Visokokvalitetni profesionalni Gastronorm spremnici izrađeni od bijelog polikarbonata.
- Ne upija mirise i okuse.
- Otporan na temperaturu od -40 °C do 110 °C.



Za uporabu na temperaturama
-40 °/110°C

S mjernim oznakama

GN 1/1	GN 1/2	GN 1/3	GN 1/4	GN 1/6	GN 1/9
530x325 mm	325x265 mm	325x176 mm	265x162 mm	176x162 mm	176x108 mm

1/1



862285

šifra	litara	visina (mm)	€
862285	9	65	22,05

1/2



862476

šifra	litara	visina (mm)	€
862483	4	65	10,75
862476	6.5	100	12,35

1/3



862575

šifra	litara	visina (mm)	€
862568	5.7	150	12,95
862575	4	100	10,10
862582	2.5	65	8,15

1/4



862674

šifra	litara	visina (mm)	€
862674	2.8	100	9,05
862681	1.8	65	7,15

1/6



862773

šifra	litara	visina (mm)	€
862766	2.4	150	7,95
862773	1.6	100	6,45
862780	1	65	5,85

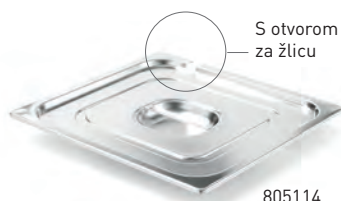

S otvorom
za žlicu

805114



862964

GASTRONORM POKLOPAC S OTVOROM ZA ŽLICU

- Odgovara HENDI Profi Line i polikarbonatnim GN spremnicima.

šifra	debljina (mm)	GN	mm	€
805138	0.7	GN 1/3	325x176	14,65
805107	0.7	GN 1/1	530x325	33,75
805114	0.7	GN 2/3	354x325	23,10
805121	0.7	GN 1/2	265x325	19,20
805145	0.7	GN 1/4	265x162	12,35
805152	0.7	GN 1/6	176x162	10,35

GASTRONORM POKLOPAC

šifra	GN	mm	€
862919	GN 1/1	530x325	15,55
862964	GN 1/2	265x325	8,45
862971	GN 1/3	325x176	6,45
862988	GN 1/4	265x162	5,85
862995	GN 1/6	176x162	5,55



POLIKARBONATNI PROZIRNI GASTRONORM SPREMNICI

- Visokokvalitetni profesionalni Gastronorm spremnici izrađeni od prozirnog polikarbonata.
- Ne upija mirise i okuse.
- Otporan na temperaturu od -40°C do 110°C.



GN 2/1	GN 1/1	GN 1/2	GN 1/3	GN 1/4	GN 1/6	GN 1/9
650x530 mm	530x325 mm	325x265 mm	325x176 mm	265x162 mm	176x162 mm	176x108 mm

šifra	litara	visina (mm)	€
861196	58	200	68,85



šifra	litara	visina (mm)	€
861202	28	200	36,75
861219	21	150	27,25
861226	14	100	24,40
861233	9	65	18,55



šifra	litara	visina (mm)	€
861400	12.5	200	18,85
861417	9.5	150	15,55
861424	6.5	100	11,65
861431	4	65	10,35



šifra	litara	visina (mm)	€
861509	7.8	200	14,95
861516	5.7	150	12,05
861523	4	100	9,55
861530	2.5	65	7,75



šifra	litara	visina (mm)	€
861608	5.5	200	13,35
861615	4	150	10,10
861622	2.8	100	8,60
861639	1.8	65	6,75



šifra	litara	visina (mm)	€
861707	3.4	200	9,05
861714	2.4	150	7,50
861721	1.6	100	6,20
861738	1	65	5,55



šifra	litara	visina (mm)	€
861820	1	100	5,55
861837	0.6	65	4,90



GASTRONORM POKLOPAC

- Bez otvora za žlicu.
- Također pogodan za Profi Line Gastronorm spremnike od nehrđajućeg čelika.

šifra	GN	mm	€
864098	GN 2/1	650x530	40,95
864104	GN 1/1	530x325	14,95
864128	GN 1/2	265x325	8,15
864135	GN 1/3	325x176	6,20
864142	GN 1/4	265x162	5,55
864159	GN 1/6	176x162	5,35
864166	GN 1/9	176x108	3,70

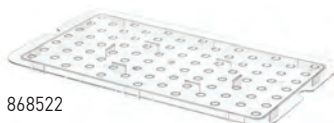

PLADANJ ZA PRIKUPLJANJE TEKUĆINE

šifra	GN	mm	€
868522	GN 1/1	467x263	11,05
868546	GN 1/2	265x206	7,00
868553	GN 1/3	266x116	3,25
868577	GN 1/6	118x106	2,15

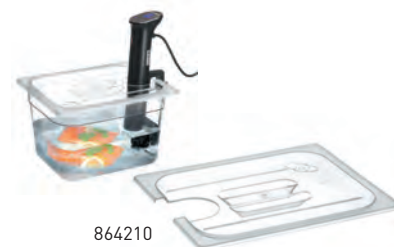

GASTRONORM POKLOPAC S OTVOROM ZA SOUS-VIDE ŠTAP

- S prerezom za sous vide štap 222645.
- Također pogodan za Profi Line Gastronorm spremnike od nehrđajućeg čelika.

šifra	GN	mm	€
864210	GN 1/2	265x325	19,45
864203	GN 1/1	530x325	24,65

POLIPROPILENSKI GASTRONORM SPREMNICI PROFI LINE

- Ne upija mirise i okuse.
- Otporan na temperaturu od -40 °C do 80 °C.



GN 1/1	GN 1/2	GN 1/3	GN 1/4	GN 1/6	GN 1/9
530x325 mm	325x265 mm	325x176 mm	265x162 mm	176x162 mm	176x108 mm



880012

šifra	litara	visina (mm)	€
880005	28	200	22,75
880012	21	150	17,90
880029	14	100	15,95



880111

šifra	litara	visina (mm)	€
880104	12.5	200	11,65
880111	9.5	150	9,75
880128	6.5	100	7,60



880210

šifra	litara	visina (mm)	€
880203	7.8	200	9,70
880210	5.7	150	8,05
880227	4	100	6,20



880319

šifra	litara	visina (mm)	€
880302	5.5	200	7,80
880319	4	150	6,85
880326	2.8	100	5,55



880418

šifra	litara	visina (mm)	€
880401	3.4	200	6,20
880418	2.4	150	5,40
880425	1.6	100	3,85



880524

šifra	litara	visina (mm)	€
880524	1	100	3,00



880609

GASTRONORM POKLOPAC

- Pogodan za sve polipropilenske HENDI Gastronorm spremnike, uključujući HACCP spremnike za skladištenje.

šifra	GN	mm	€
880609	GN 1/1	530x325	7,20
880616	GN 1/2	325x265	4,30
880623	GN 1/3	325x176	3,45
880630	GN 1/4	265x162	2,40
880647	GN 1/6	176x162	1,70
880654	GN 1/9	176x108	1,50



881811

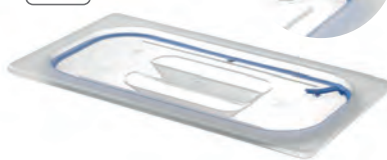

GASTRONORM POKLOPCI ZA HERMETIČKO ZATVARANJE

- Poklopac s hermetičkim silikonskim zatvaranjem, dovoljno čvrstim da prijehči curenje kada se spremnik prevrne.
- S ivicom za lako otvaranje hermetički zatvorenog poklopca.



šifra	GN	mm	€
881828	GN 1/3	325x176	9,30
881804	GN 1/1	530x325	18,55
881811	GN 1/2	325x265	13,35
881835	GN 1/4	265x162	7,50
881842	GN 1/6	176x162	6,85
881859	GN 1/9	176x108	6,20



HACCP SPREMNICI ZA SKLADIŠTENJE

- Samo za Gastronorm spremnike - ne sadrže poklopce.
- Hermetički zatvoreni.
- Ne upija mirise ili okuse Poklopci i kopče na poklopcu (zelena, žuta, plava, crvena ili ljubičasta prema HACCP smjernicama) dostupne su zasebno.
- Etiketa otporna na habanje za nadziranje procesa skladištenja hrane.
- Nisu uključeni posebni markeri za brisanje kojima se može pisati na naljepnicama.
- Otporan na temperaturu od -40°C do 80°C.

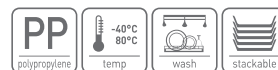

GN 1/1	GN 1/2	GN 1/3	GN 1/4	GN 1/6	GN 1/9
530x325 mm	325x265 mm	325x176 mm	265x162 mm	176x162 mm	176x108 mm

1/1



880050

1/2



880159

šifra	litara	visina (mm)	€
880050	28	200	23,75
880067	21	150	18,55
880074	12	100	16,60
880036	9	65	13,65

šifra	litara	visina (mm)	€
880159	12,5	200	13,35
880166	9,5	150	10,85
880173	6,5	100	9,05



1/3



880258

šifra	litara	visina (mm)	€
880258	7.8	200	11,05
880265	5.7	150	9,50
880272	4	100	8,05
880289	2.5	65	6,65

1/4



880371

šifra	litara	visina (mm)	€
880357	5.5	200	10,15
880364	4	150	8,40
880371	2.8	100	5,85
880388	1.8	65	5,40

1/6



880456

šifra	litara	visina (mm)	€
880456	3.4	200	6,85
880463	2.4	150	6,35
880470	1.6	100	5,25
880487	1	65	4,50

1/9



880555

šifra	litara	visina (mm)	€
880555	0.9	100	4,25
880562	0.6	65	3,75



880623

GASTRONORM POKLOPAC

- Pogodan za sve polipropilenske HENDI Gastronorm spremnike, uključujući HACCP spremnike za skladištenje.

šifra	GN	mm	€
880609	GN 1/1	530x325	7,20
880616	GN 1/2	325x265	4,30
880623	GN 1/3	325x176	3,45
880630	GN 1/4	265x162	2,40
880647	GN 1/6	176x162	1,70
880654	GN 1/9	176x108	1,50



881705

GASTRONORM POKLOPAC, LJUBIČASTI

- Pogodan za sve polipropilenske HENDI Gastronorm spremnike, uključujući HACCP spremnike za skladištenje.

šifra	GN	mm	€
881705	GN 1/1	530x325	7,50
881712	GN 1/2	325x265	4,50
881729	GN 1/3	325x176	3,60
881736	GN 1/4	265x162	2,55
881743	GN 1/6	176x162	1,90
881750	GN 1/9	176x108	1,65

KOPČA-ZATVARAČI ZA HACCP SPREMNIKE ZA SKLADIŠTENJE

- 12 komada u blister pakiranju.

šifra	boja	količina	€
880661	Crvena	12	6,85
880678	Zelena	12	6,85
880685	Žuta	12	6,85
880692	Plava	12	6,85
880869	Ljubičasta	12	6,85



880692

880661

880678

880685

880869

MARKERI ZA UGOSTITELJSTVO

- 2 dijela na s blister.
- Karticom za pisanje na spremnicima za hranu.
- Izbrisivo.

šifra	količina	€
871546	2	12,70



871546



**VRLO TVRDI
POLIETILEN**

DASKA ZA REZANJE HACCP



- Izrađen od HDPE polietilena 500.
- Zadovoljava HACCP standarde.
- Obje strane su pogodne za rezanje.
- Može se prati u profesionalnim perilicama za posude (kratki program).



DASKA ZA REZANJE HACCP 600X400

Šifra	boja	mm	debljina (mm)	€
825600	Bijela	600x400	18	43,55
825617	Crvena	600x400	18	43,55
825624	Plava	600x400	18	43,55
825631	Zelena	600x400	18	43,55
825648	Smeda	600x400	18	43,55
825655	Žuta	600x400	18	43,55
825662	Ljubičasta	600x400	18	43,55

DASKA ZA REZANJE HACCP 450X300

Šifra	boja	mm	debljina (mm)	€
825518	Bijela	450x300	13	14,65
825525	Crvena	450x300	13	14,65
825532	Plava	450x300	13	14,65
825549	Zelena	450x300	13	14,65
825556	Smeda	450x300	13	14,65
825563	Žuta	450x300	13	14,65
825570	Ljubičasta	450x300	13	14,65



826201



STALAK ZA DASKE ZA REZANJE

- Za 6 daski za rezanje do 20 mm debljine.

Šifra	mm	€
826201	303x211x(H)205	22,05

DASKA ZA REZANJE HACCP

- Izrađen od HDPE polietilena 500.
- Zadovoljava HACCP standarde.
- Obje strane su pogodne za rezanje.
- Može se prati u profesionalnim perilicama za posude (kratki program).

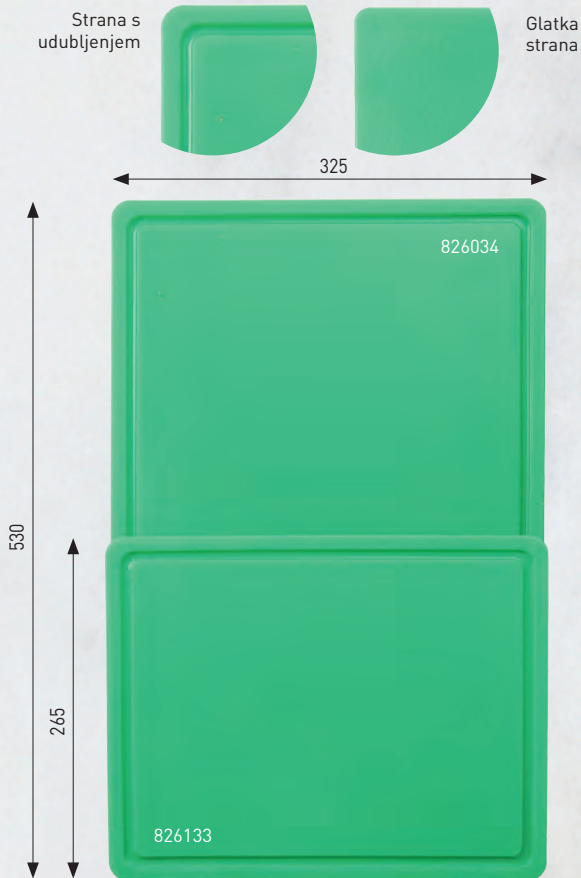

VRLO TVRDI
POLIETILEN



DASKA ZA REZANJE HACCP GASTRONORM 1/1

- Jedna strana je glatka, a druga s udubljenjem.

šifra	boja	mm	debljina (mm)	€
826003	<input type="checkbox"/> Bijela	530x325	15	27,25
826010	<input checked="" type="checkbox"/> Crvena	530x325	15	27,25
826027	<input checked="" type="checkbox"/> Plava	530x325	15	27,25
826034	<input checked="" type="checkbox"/> Zelena	530x325	15	27,25
826041	<input checked="" type="checkbox"/> Smeđa	530x325	15	27,25
826058	<input checked="" type="checkbox"/> Žuta	530x325	15	27,25
826065	<input checked="" type="checkbox"/> Ljubičasta	530x325	15	27,25

Udubljena protiv curenja

DASKA ZA REZANJE HACCP GASTRONORM 1/2

- Jedna strana je glatka, a druga s udubljenjem.

šifra	boja	mm	debljina (mm)	€
826102	<input type="checkbox"/> Bijela	325x265	12	12,70
826119	<input checked="" type="checkbox"/> Crvena	325x265	12	12,70
826126	<input checked="" type="checkbox"/> Plava	325x265	12	12,70
826133	<input checked="" type="checkbox"/> Zelena	325x265	12	12,70
826140	<input checked="" type="checkbox"/> Smeđa	325x265	12	12,70
826157	<input checked="" type="checkbox"/> Žuta	325x265	12	12,70
826164	<input checked="" type="checkbox"/> Ljubičasta	325x265	12	12,70
826171	<input checked="" type="checkbox"/> Crna	325x265	12	12,70





DASKA ZA REZANJE HACCP GASTRONORM 1/2

šifra	boja	mm	debljina (mm)	€
826706	Bijela	265x325	9	9,75
826713	Crvena	265x325	9	9,75
826720	Plava	265x325	9	9,75
826737	Zelena	265x325	9	9,75
826744	Smeđa	265x325	9	9,75
826751	Žuta	265x325	9	9,75

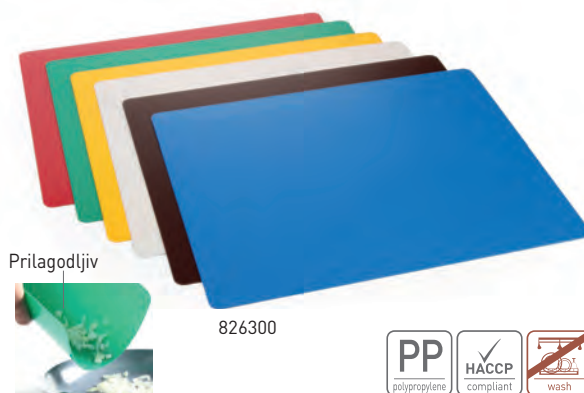

Prilagodljiv

826300



HACCP SET PODMETAČA ZA REZANJE - 6 KOMADA

- Set od 6 podmetača u bojama za olakšavanje kuhinjske higijene.
- Bijela, crvena, plava, zelena, smeđa, žuta.
- Savitljivi, olakšavaju sipanje izrezanih prehrambenih proizvoda u posude.
- Lagani i jednostavni za pohranu i transport.

šifra	debljina (mm)	mm	€
826300	1	380x305x(H)6	16,85



506912

506905



598047

DASKA ZA REZANJE

- Kaučukovac s drškama.

šifra	-	mm	€
506905	GN 1/1	530x325x(H)45	45,45
506912	GN 1/2	265x325x(H)45	24,65

PROTUKLIZNI PODMETAČ

- Multifunkcionalni protuklizni podmetač.
- Izrađen od PVC pjene.
- Može se izrezati na prikladnu veličinu.
- Ručno pranje do 40°C.
- Nije prikladan za direktni dodir s hranom.

šifra	mm	€
598047	1500x300	4,25



505205



505106



826485

826348



UREZANA DASKA

- Čvrsto bukovo drvo.
- S udubljenjima.

šifra	debljina (mm)	mm	€
505205	16	390x230	14,25

DASKA ZA REZANJE S DRŠKOM

- Čvrsto bukovo drvo.

šifra	debljina (mm)	mm	€
505106	13	390x160	9,75

DASKA ZA REZANJE S RUČICOM

- Izrađena od HDPE polietilena.
- Obje strane su pogodne za rezanje.

šifra	boja	mm	debljina (mm)	€
826348	Bijela	250x150	10	4,25
826478	Crna	250x150	10	4,25
826355	Bijela	300x200	10	6,85
826485	Crna	300x200	10	6,85



505502

Grille amovible
- facile à nettoyer



DASKA ZA REZANJE KRUHA

- Napravljena od prirodnog drva u tamnoj nijansi.
- Uklonjiva mreža – vodoravna naplata.
- 4 protuklizne nožice omogućuju stabilnost tijekom rezanja.
- Nije sigurno za pranje u perilici posuda.

šifra	debljina (mm)	mm	€
505502	20	475x322	49,35



570906

ZAŠTITNE NAOČALE ZA REZANJE LUKA

- Nositi naočale za vrijeme rezanja luka, kako bi se spriječilo suzenje očiju.

šifra	mm	€
570906	150x160x(H)45	14,00



ZAŠTITNA FOLIJA

- Napravljen od polietilena HDPE500.

šifra	boja	mm	€
505663	Bijela	500x400x(H)80	146,25
505656		500x400x(H)50	103,35

BAZA ZA MESARSKI BLOK

- Baza za HENDI butcher blok HDPE.
- Namijenjene nožicama prilagodljivim po visini za poravnanje.

šifra	mm	€
505670	500x400x(H)750	237,25

MESARSKA DASKA OD POLIETILENA

- Izrađena od polietilena HDPE500.
- Pojačani okvir izrađen od nehrđajućeg čelika.

šifra	mm	€
505687	500x400x(H)800	370,50



505670

505656

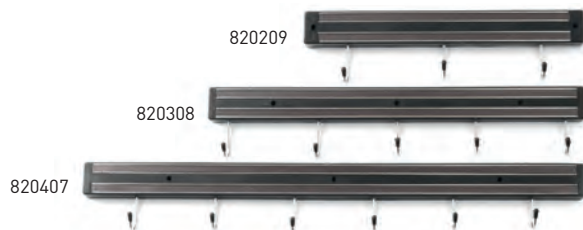

820209

820308

820407

MAGNET ZA NOŽEVE S KUKAMA

- S 2 magnetne trake.

šifra		mm	€
820407	6 kuka	(L)620	15,30
820209	3 kuke	(L)340	9,45
820308	5 kuka	(L)470	12,05



513750



DRŽAČ ZA RAČUNE

- Sjajni aluminij.
- Uključeni vijci za ugradnju.

šifra	mm	€
513736	(L)455	14,25
513705	(L)610	19,20
513712	(L)915	25,95
513743	(L)1015	28,55
513750	(L)1220	32,45



NOŽEVI PROFI LINE

- Svi noževi su precizno vruće kovani iz jedne prazne cijevi od visoko ugljičnog njemačkog nehrđajućeg čelika.
- Specijalizirani krom-molibdenij-vanadij kirurški legirani čelik X50CrMoV15 jamči sljedeće karakteristike: - oštar kao britva - dugotrajni rezni rub - lako obnavljajući rub - visoka otpornost na mrlje Za izradu svakog noža potrebno je 50 glavnih koraka proizvodnje.

- Tradicionalne vještine i precizni strojevi nastavljaju postupke brušenja i poliranja dok se konačni rezni rub ne primijeni na najprikladniji kut oštrice.
- Drška kombinira ravnotežu, sigurnost, krađu i kontrolu s ekskluzivnim izgledom.
- Svaki nož se pojedinačno pakira u blister za PET prezentaciju.



Šifra		debljina (mm)	duljina oštrice (mm)	duljina (mm)	€
844205	1 Kuharski nož	3,3	250	390	46,75
844212	2 Kuharski nož	3,3	200	335	42,85
844311	3 Nož za rezanje mesa	2,7	250	380	42,85
844304	4 Nož za rezanje mesa	2,6	200	332	40,00
844229	5 Vilica za meso	9	150	285	33,75
844267	6 Nož za otkoštavanje, savitljiv	2	150	270	33,75
844250	7 Univerzalni nož	2	150	265	32,85

Šifra		debljina (mm)	duljina oštrice (mm)	duljina (mm)	€
844236	8 Nož za ljuštenje	1,9	90	195	21,45
844328	9 Nož za šunku/losos, Polu-savitljiv., granton	2,6	300	430	47,45
844298	10 Nož za kruh	2,4	215	340	40,00
844281	11 Nož za kruh	2,4	215	340	40,00
844335	12 Mesarski nož, granton	3	165	300	57,15
844274	13 Santoku nož, granton	3	180	310	43,25
844403	14 Oštrač za noževe s dijamantnim abrazivima		310	450	48,05



NOŽEVI KITCHEN LINE

- Napravljeni od jednog komada tvrdog, kovanog krom-molibdenskog čelika.
- Zbog najviše kvalitete izrade, Henadi noževi su izdržljivi i otporni na koroziju s dugotrajnom oštrinom oštrice.

- Jedinstveni dizajn drške sprječava taloženje ostataka hrane u području prijelaza drške/lopatice.
- Svaki nož pakira se pojedinačno u PET prezentirajući blister.
- Sa sigurnom, profiliranom crnom POM plastičnom drško.



Sifra			duljina oštrice (mm)	duljina (mm)	€
781319	1	Kuharski nož	200	340	19,20
781357	2	Kuharski nož	150	285	14,65
781340	3	Nož za rezanje mesa	200	330	13,65
781364	4	Vilica za meso	175	290	13,65
781371	5	Nož za otkošćavanje	150	285	12,05
781333	6	Nož za kruh	210	335	14,75

Sifra			duljina oštrice (mm)	duljina (mm)	€
781388	7	Kuhinjski nož	125	240	8,15
781395	8	Nož za ljuštenje	90	200	8,15
781401	9	Škare za perad	140	260	16,45
781302	10	Mesarski nož	180	300	25,95
781326	11	Nož za šunku/losos	215	350	14,65
781418	12	Oštrač za noževe	230	350	8,15

**ERGONOMSKA
PROTUKLIZNA
DRŠKA**

PP S.S.
polypropylene stainless steel

CRNI - UNIVERZALNI

– Drška od polipropilena u skladu s HACCP smjernicama.

Granton zarezzi za neljepljivo rezanje



šifra		debljina (mm)	duljina oštrice (mm)	duljina (mm)	€	šifra		debljina (mm)	duljina oštrice (mm)	duljina (mm)	€
842706	1 Kuharski nož	2,5	240	380	10,25	842904	8 Nož za šunku/losos	1,7	350	490	13,65
842607	2 Koksmes	2,5	180	320	8,65	843000	9 Nož za kruh	1,5	250	380	7,95
844441	3 Nož za otkoštavanje	1,8	150	280	6,85	843109	10 Nož za kruh	1,5	300	430	7,95
844434	4 Nož za rezanje filea	1,8	150	260	6,85	844427	11 Mesarski nož	2,5	200	330	8,40
842409	5 Nož za rezanje mesa	2,5	150	290	6,45	844410	12 Mesarski nož	2,5	250	380	10,10
842102	6 Univerzalni nož	1,2	100	210	4,50	781418	13 Oštrač za noževe		230	350	8,15
842201	7 Univerzalni nož	1,2	90	200	4,75						



Gledaj video



JAPANSKI NOŽEVI

- Vrhunske serije kovanih noževa.
- Izrađeni od legure visoko ugljičnog čelika X50CrMoV15.
- Proizvedeni u 50 glavnih koraka proizvodnje.
- Tradicionalna drvena drška.
- Svaki nož se pojedinačno pakira u blister za PET prezentaciju.
- Ograničeno izdanje, posebno izrađeno za Hendi.

Šifra			debljina (mm)	duljina oštrice (mm)	duljina (mm)	€
845035	1	Nož „Santoku“	4	165	295	33,15
845028	2	Nož „Usuba“	4	180	325	49,35
845059	3	Nož „Sashimi“	3	210	340	46,10
845042	4	Nož „Sashimi“	4	240	370	47,45



SET OD 9 NOŽEVA

- Izrađen od tvrdog, nehrđajućeg čelika 3Cr13.
- Drška je izrađena od nehrđajućeg čelika 430 s protukliznim gumenim premazom.
- Budući da su izrađeni od najviše kvalitete, noževi su izdržljivi i otporni na koroziju s dugotrajnom britkošću oštrice.

- Sa zaštitnom, profiliranom drškom.

- Zadržji:

- 1 - Nož za ljuštenje - 193 mm
- 2 - Nož za otkoštavanje - 285 mm
- 3 - Nož za kruh 333 mm
- 4 - Nož za rezanje mesa - 331 mm
- 5 - Kuharski nož - 330 mm
- 6 - Kuharski nož - 370 mm
- 7 - Santoku nož - 336 mm
- 8 - Oštrač za noževe - 340 mm
- 9 - Zakrivljena vilica za meso - 320 mm
- 10 - Odgovarajuća torba za nošenje



Praktična torbica za nošenje.

Šifra	mm	€
975770	445x260x(H)65	102,05



REZAČ ZA TARTUFE

- Savršeni alat za rezanje tankih kriški tartufa.
- Oštrica od nehrđajućeg čelika (AISI 420) - tvrdoća od 55HRC.
- Kućište noža izrađeno je od nehrđajućeg čelika (AISI 430).
- Podešavanje oštrice vijkom.
- Debljina kriške: od 0,2 do 3 mm.

Šifra	mm	€
229835	220x85	31,85



229835





MESSEN HACCP

- Drška od polipropilena u skladu s HACCP smjericama.
- Svaki nož se pojedinačno pakira u PET blister.

Granton zarez
za neljepljivo
rezanje

Granton zarez
za neljepljivo
rezanje



SMEDI - KUHAMO MESO

šifra			duljina oštrice/ duljina (mm)	debljina (mm)	€
842669	1	Kuharski nož	180/320	2,5	8,65
842799	2	Kuharski nož	240/385	2,5	10,25
842966	3	Nož za šunku/losos	350/490	1,7	13,65



CRVENI - SIROVO MESO

šifra			duljina oštrice/ duljina (mm)	debljina (mm)	€
842423	4	Nož za rezanje mesa	150/290	2,5	6,45
842522	5	Nož za filetiranje	150/300	0,9	5,70
842621	6	Kuharski nož	180/320	2,5	8,65
842720	7	Kuharski nož	240/385	2,5	10,25
842928	8	Nož za šunku/losos	350/490	1,7	13,65



ŽUTI - PERAD

šifra			duljina oštrice/ duljina (mm)	debljina (mm)	€
842539	9	Nož za filetiranje	150/300	0,9	5,70
842638	10	Kuharski nož	180/320	2,5	8,65
842737	11	Kuharski nož	240/385	2,5	10,25



PLAVI - RIBA

šifra			duljina oštrice/ duljina (mm)	debljina (mm)	€
842546	12	Nož za filetiranje	150/300	0,9	5,70
842645	13	Kuharski nož	180/320	2,5	8,65
842744	14	Kuharski nož	240/385	2,5	10,25



**ERGONOMSKA
PROTUKLIZNA
DRŠKA**



Granton zarezni za neljepljivo rezanje

Granton zarezni za neljepljivo rezanje



BIJELI - SIR I KRUH



šifra			duljina oštrice/ duljina (mm)	model	debljina (mm)	€
842256	15	Univerzalni nož	90/190	kratak	1,2	4,75
842355	16	Univerzalni nož	130/230	dugo	1,2	5,25
842553	17	Nož za filetiranje	150/300		0,9	5,70
842652	18	Kuharski nož	180/320		2,5	8,65
842751	19	Kuharski nož	240/385		2,5	10,25
843055	20	Nož za kruh	250/385		1,5	7,95
843154	21	Nož za kruh	300/430		1,5	7,95

ZELENI - VOĆE I POVRĆE



šifra			duljina oštrice/ duljina (mm)	model	debljina (mm)	€
842218	22	Univerzalni nož	90/190	kratak	1,2	4,75
842119	23	Univerzalni nož	100/205	nazubljeni	1,2	4,50
842317	24	Univerzalni nož	130/230	dugo	1,2	5,25
842614	25	Kuharski nož	180/320		2,5	8,65
842713	26	Kuharski nož	240/385		2,5	10,25

LJUBIČASTI - ALERGENI

šifra			duljina oštrice/ duljina (mm)	debljina (mm)	€
842270	27	Univerzalni nož	90/190	1,2	4,75
842171	28	Univerzalni nož	100/205	1,2	4,50
842478	29	Nož za rezanje mesa	130/280	2,5	6,45
842676	30	Kuharski nož	180/320	2,5	8,65
842775	31	Kuharski nož	240/385	2,5	10,25

NOŽEVI ZA LJUŠTENJE, SET OD 6 BOJA

– Drška od polipropilena u skladu s HACCP smjernicama.



842003

NOŽEVI ZA LJUŠTENJE

– Set u 6 različitih boja: bijela, crvena, plava, zelena, crna i žuta.
– Izrađeni od valjanog čelika.

šifra	duljina oštrice (mm)	duljina (mm)	€
842003	75	175	19,20



842010

NOŽEVI ZA LJUŠTENJE

– Set u 6 različitih boja: bijela, crvena, plava, zelena, crna i žuta.
– Izrađeni od valjanog čelika.

šifra	duljina oštrice (mm)	duljina (mm)	€
842010	90	185	19,95



841105

841112

841129

841136

NOŽEVI ZA LJUŠTENJE I LJUŠTILICE

– Visoka kvaliteta



NOŽ ZA LJUŠTENJE

šifra		duljina oštrice (mm)	mm	€
841105	Ravni model	75	(L)180	3,60
841112	Šitjasti model	87	(L)190	3,60
841129	Zakrivljeni model	60	(L)165	3,25

NOŽ ZA RAJČICE

– Polipropitenska drška.
– „Made in Germany“.



šifra	duljina oštrice (mm)	duljina (mm)	€
841136	110	215	4,90



841020

NOŽ ZA LJUŠTENJE S DRVENOM DRŠKOM

– „Made in Germany“.



šifra	duljina oštrice (mm)	duljina (mm)	€
841020	60	165	4,25



841228

LJUŠTILICA ZA BRZO LJUŠTENJE

– Poprečni model.



šifra	duljina oštrice (mm)	duljina (mm)	€
841228	50	110	2,95



841235

LJUŠTILICA

– Model s klatnom.



šifra	duljina oštrice (mm)	duljina (mm)	€
841235	50	150	2,95



856314

ŠKARE ZA PERAD

- Čelik s visokim udjelom ugljena.
- Mekana drška.

šifra	mm	€
856314	(L)240	18,15



856307

KUHINJSKE ŠKARE

- Odvojiv - lako se čisti.
- Mekana drška.

šifra	mm	€
856307	(L)200	12,95



856284

KUHINJSKE ŠKARE S MEKANOM DRŠKOM

- Odvojiv - lako se čisti.
- S mekanom drškom.

šifra	mm	€
856284	(L)225	18,15



Integrirani otvarač za boce.



556641

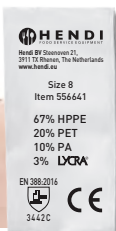

556672

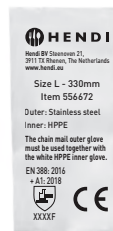

RUKAVICE OTPORNE NA POSJEKOTINE - 2 KOMADA

- Nudi zaštitu za rukovanje oštricama za profesionalnu uporabu, kao što su kuhinjski noževi.
- Mješavina HPPE-a, poliesterskih vlakana i najlona čini ove rukavice izdržljivim i udobnim.
- Zaštita od posjekotina razina 4.
- Zaštita od ogrebotina razina 3.

šifra	količina	€
556641	2	19,20



RUKAVICA ZA OSTRIGE

- Sastoji se od 2 rukavice, pamučne unutrašnje rukavice i vanjske rukavice nehrđajućeg čelika.
- Vanjske rukavice od nehrđajućeg čelika, izdržljive, otporne na rez i odobrene kontakte s hranom.
- Mekane i udobne pamučne unutarnje rukavice.
- Pogodno za upotrebu s desne i lijeve ruke.

šifra	-	mm	€
556672	Veliko	(L)330	41,55
556665	Srednje	(L)305	40,25



781913



NOŽ ZA OSTRIGE OKRUGLI

šifra	mm	€
781913	(L)170	7,75



781920



RAVNI NOŽ ZA OSTRIGE

šifra	mm	€
781920	(L)160	3,85



844458



DUGI NOŽ ZA OSTRIGE

šifra	mm	€
844458	(L)215	5,15



Gledaj video

224403

ABS
plastic

OŠTRAČ ZA NOŽEVE

- Pogodan za brzo i jednostavno oštrenje noževa.
- Izmjenjivi brusni papir.

code	V	W	mm	€
224403	230	50	295x110x(H)110	246,35
224410	Brusni papir za oštrač noževa – Grit 320		50x200	7,75
229828	Brusni papir za oštrač noževa – Grit 1000		50x200	10,35



820605



820612

- KERAMIČKO:** prekrížene galvanizirane šipke za keramičke noževe.
- HRPAVO:** karbidni oštrač za uvijek precizan rub
- FINO:** prekrížene keramičke šipke za profesionalno brušenje ruba



ABS
plastic

OŠTRAČ ZA NOŽEVE

- Ergonomska drška i protuklizno dno za zaštitu i udobnost.
- 3 funkcije za oštrenje svih vrsta noževa pa čak i keramičkih.
- Ne koristiti za oštrenje zupčastih oštrica ili škara.

šifra	mm	€
820612	200x46x(H)75	14,95

OŠTRAČ ZA NOŽEVE

- Sa zaštitom za prste.
- Oštrice s obje strane za dvostruko oštrenje izrađene od karbida.

šifra	mm	€
820605	140x15x(H)65	19,45

JAPANSKI KAMEN ZA OŠTRENJE HENDI BY NANIWA

- Obostrani kamen sastoji se od 2 ploče s 2 različite veličine granula:
 - 220/1000 (820667).
 - 1000/3000 (820674).
- Granulacije na kamenu - s njihovom namjenom:
 - 220: brušenje i regeneracija ruba noža.
 - 1000: osnovno oštrenje oštrica.
 - 3000: poliranje i završna obrada rubova oštrica.
- Prije upotrebe kamen smočite vodom.
- Komplet sadrži plastični spremnik za sigurno odlaganje.

šifra	mm	€
820667	185x65x(H)30	38,75
820674	185x65x(H)30	42,85

NEW

NANIWA®

820667

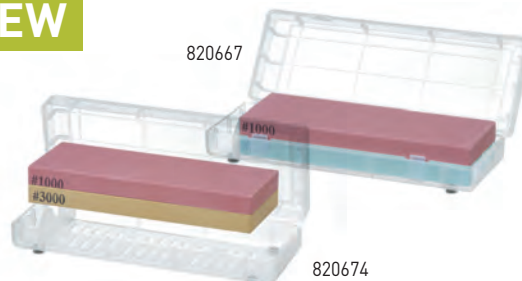

820674

NEW



PREŠA ZA ČEŠNJAK

- Izrađeno od nehrđajućeg čelika – izdržljivo i lako čisti.
- Zaobljeni luk omogućuje brzo i lako drobljenje.
- Nekada je moguće nagnječiti nekoliko češnja češnjaka odjednom zahvaljujući svojoj veličini i mnogim rupama u mrežici.
- Korisno je i za ostale proizvode od češnjaka, kao što je đumbir.
- Promjer rupe: ø3 mm

Šifra	mm	€
856260	105x50	16,85



690000



PREŠA ZA ČEŠNJAK

Šifra	mm	€
570715	175x30	11,65



856123



PREŠA ZA ČEŠNJAK

- Jednostavna za čišćenje.
- Dvije odstranljive rešetke.

Šifra	mm	€
856123	180x25	12,95

KITCHEN LINE OTVARAČ ZA KONZERVE

- Mogućnost montaže na stol.
- Prikladan za otvaranje limenki do 335 mm.

Šifra	mm	€
690000	250x115x(H)550	116,35



OTVARAČ ZA KONZERVE

Šifra	mm	€
856116	(L)180	10,10



856116



OTVARAČ ZA LIMENKE

- Ovaj sigurni otvarač za limenke uklanja poklopac bez ostavljanja oštih rubova i pruža mogućnost da se poklopac vrati na limenku.
- Mehanizam za rezanje djeluje tako što rezuje stranu limenke odmah ispod poklopca.

Šifra	mm	€
856161	(L)190	12,95



856161





Gledaj video



NOŽIĆ ZA KORICU LIMUNA

šifra	mm	€
856031	(L)155	7,10



NOŽ ZA GREJP

šifra	duljina oštrice (mm)	duljina (mm)	€
856185	100	210	10,35



ODSTRANJIVAČ JEZGRE KOD POVRĆA

šifra	duljina oštrice (mm)	duljina (mm)	€
856086	110	220	7,10



LJUŠTILICA ZA LIMUN

šifra	mm	€
856055	(L)175	7,50



ŽLIČICA ZA IZDUBLJIVANJE DINJE

šifra	ø	duljina (mm)	€
856017	ø26	(L)160	7,10



ZUPČASTA ŽLIČICA ZA IZDUBLJIVANJE DINJE

šifra	ø	duljina (mm)	€
856024	ø22	(L)150	7,10



DUPLA ŽLIČICA ZA IZDUBLJIVANJE DINJE

šifra	-	mm	€
856000	ø 22-25 mm	(L)165	10,35



NOŽ ZA PRAVLJENJE DEKORACIJA OD KORE

šifra	mm	€
856048	(L)155	7,10



ODSTRANJIVAČ JEZGRE JABUKE

šifra	ø	duljina (mm)	€
856079	ø20	(L)215	7,10



ZUPČASTA OŠTRICA ZA REZANJE TIJESTA

šifra	ø	duljina (mm)	€
856154	ø60	(L)188	9,05



NOŽ ZA MASLAC - Zupčasti.

šifra	mm	€
856192	(L)190	8,80



ZUPČASTI NOŽ ZA MAZANJE

šifra	duljina oštrice (mm)	duljina (mm)	€
855768	85	210	6,45



LJUŠTILICA ZA KRUMPIR

šifra	duljina oštrice (mm)	duljina (mm)	€
856178	65	175	7,10



NOŽ ZA DEKORIRANJE

šifra	duljina oštrice (mm)	duljina (mm)	€
856062	90	200	9,45



RAVNI NOŽ ZA RAJČICE

šifra	duljina oštrice (mm)	duljina (mm)	€
856253	110	224	9,75



REZAČ SIRA

šifra	mm	€
856208	(L)200	9,05



REZAČ SIRA ZA MEKI SIR

šifra	mm	€
856215	(L)160	8,80



RIBEŽ ZA SIR

šifra	mm	€
856222	(L)170	10,10



NOŽ ZA TVRDI SIR

šifra	duljina oštrice (mm)	duljina (mm)	€
856239	130	250	9,75



NOŽ ZA MEKI SIR

šifra	duljina oštrice (mm)	duljina (mm)	€
856246	160	270	9,75



REZAČ ZA PIZZU

šifra	ø	duljina (mm)	€
617007	ø100	(L)230	6,20



REZAČ ZA PIZZU

- Oštrica od nehrdajućeg čelika, ručica od polipropilena.
- S HACCP sustavom kodiranja boja, kopče u boji se ne mogu ukloniti nakon postavljanja.

šifra	ø	duljina (mm)	€
617014	ø100	(L)230	8,80



844366

PP polypropylene S.S. stainless steel

844359

POLUKRUŽNI NOŽ ZA SJECKANJE

šifra		mm	€
844359	Jedna oštrica	(L)215	16,85
844366	Dupla oštrica	(L)215	25,35

NEW

400081

**CHEF SET ZA SERVIRANJE, 6 KOMADA**

- Savršeno za preljeve, torte i ostale deserte, kao i za sushi.
- Izraden od satenskog nehrđajućeg čelika.
- Pincete su savršene za hvatanje vrlo osjetljivih sastojaka i optimizirane za jednostavnu upotrebu.
- Žlica za crtanje s grlicem za precizno doziranje umaka.
- S kompaktnom roll up torbicom za zaštitu od oštećenja.
- Ravne pincete: 23 cm
- Zakrivljene pincete: 20 cm
- pincete s pomakom (sushi): 21 cm
- Žlica za crtanje: 22,5 cm
- Mala žlica: 15 cm
- Špatula: 19 cm
- Može se prati u perilici posuda.

šifra	€
400081	42,25

NEW

400074

**SET ŠEFA KUHINJE ZA UKRAŠAVANJE, 6 KOMADA, CRNI**

- Savršeno za ukrašavanje jela, kolača i ostalih slastica, kao i sushija
- Izrađeno od nehrđajućeg čelika s crnim PVD premazom.
- Pinceta za hvatanje vrlo osjetljivih proizvoda i jednostavnu upotrebu.
- Jedinstveni oblik žlice za ukrašavanje olakšava precizno izlivanje umaka.
- Kompaktni etui koji se može smotati za zaštitu od oštećenja.
- Ravna pinceta: 23 cm
- Zakrivljena pinceta: 20 cm
- Pinceta za sushi: 21 cm
- Žlica za ukrašavanje: 22,5 cm
- Žličica: 15 cm
- Špatula: 19 cm
- Nije namijenjeno za pranje u perilici posuda.

šifra	€
400074	48,75

856291

**SET ZA DEKORIRANJE - 6 DIJELOVA**

- Sadržaj seta:
- Dvostruka žličica za izdublivanje dinje
- Odstranjivač jezgre jabuke 20mm
- Nož za dekoriranje
- Zupčasta žličica za izdublivanje dinje
- Nožić za koricu limuna
- Nož za pravljenje dekoracija od kore

šifra	mm	€
856291	280x100x(H)50	63,65



6 noževa
(maks. dužina
400 mm)

856383

TORBICA ZA NOŠENJE NOŽEVA

- Model kufera za 6 noževa (maksimalna duljina 400 mm).
- Noževi se na mjestu drže pomoću elastičnih traka.
- Torbica ojačana plastikom radi čvrste konstrukcije.
- Dimenzije dok je otvorena (DxŠ): 450X400 mm
- Ne sadrži noževe.

šifra	mm	€
856383	450x70x(H)110	29,85



17 noževa (maks.
dužina 450 mm)

856390

TORBICA ZA NOŠENJE NOŽEVA

- Kompaktna torbica s ukupno 17 proreza.
- U nju stanu 4 noža maksimalne duljine 450 mm i 13 manjih alata.
- Razdjelnik ojačan plastikom.
- Noževi i alati se na mjestu drže pomoću elastičnih traka.
- Dimenzije kad je raširena: 550X510 mm.
- S remenom za rame.

šifra	mm	€
856390	500x120x(H)225	61,75



10 noževa (maks.
dužina 450 mm)

856277

TORBICA ZA NOŽEVE

- Kompaktna torba s dovoljno prostora za noževe i dodatke.
- Prostor za 10 noževa (maksimalne dužine od 450 mm), koji stoje na mjestu pomoću gumice.
- Noževi su zaštićeni dodatnim prekrivačima koji stoje na mjestu pomoću patentnog zatvarača ili ljepljive trake, što osigurava da noževi ne dolaze u direktni dodir s torbom kad je savijena i zatvorena.
- S 1 velikim džepom za bilježnice, 4 mala džepa za posjetnice i prostor za 3 olovke i druge manje dodatke.
- Dužina remena se može podesiti između 770mm i 1270 mm.
- Dimenzije kada je raširena: 515X675 mm.
- Ne sadrži noževe.

šifra	mm	€
856277	510x50x(H)170	51,95



281246



UV STERILIZATOR

- Savršen za steriliziranje noževa, kapacitet za 14 noževa.
- Izraden od nehrđajućeg čelika s vratima od pleksiglasa.
- Opremljen držačem za noževe od nehrđajućeg čelika.
- Sterilizira se baktericidnim ultraljubičastim svjetlom.
- Opremljen je mikroprekidačem za sprečavanje rada dok su vrata otvorena.
- Integrirani tajmer podesiv do 60 minuta.

šifra	V	W	mm	€
281246	230	25	510x160x(H)610	292,50



Gledaj video



680025

18/0
stainless steel

VIŠENAMJENSKA PINCETA

šifra	mm	€
680018	(L)300	7,15
680049	(L)160	4,35
680032	(L)215	5,15
680025	(L)230	6,20



680186

18/0
stainless steel

PINCETA SA ZAKRIVLJENOM DRŠKOM

šifra	mm	€
680186	(L)240	7,75



680063

18/0
stainless steel

PINCETA, ZAKRIVLJENA

šifra	mm	€
680070	(L)160	4,80
680063	(L)240	6,45
680056	(L)300	7,75



680162

18/0
stainless steel

PINCETA S ČETVRTASTOM GLAVOM

šifra	mm	€
680162	(L)145	4,55



680087

PINCETA ZA SUSHI

šifra	mm	€
680087	(L)210	5,25
680094	(L)160	5,00



680124

PINCETA S OKRUGLIM VRHOVIMA

šifra	mm	€
680124	(L)150	6,20
680193	(L)305	7,50



18/0
stainless steel

680179

PINCETA S CILINDRIČNOM GLAVOM

šifra	mm	€
680179	(L)170	6,45



680131

18/0
stainless steel wash

VIŠENAMJENSKA PINCETA S PRAZOM

- S crnim premazom nanosenim pomoću PVD-a.
- Kvalitetna i trajna.

šifra	mm	€
680131	(L)300	9,45



680216

18/0
stainless steel wash

PINCETA S OKRUGLIM VRHOVIMA S PRAZOM

- S crnim premazom nanosenim pomoću PVD-a.
- Kvalitetna i trajna.

šifra	mm	€
680216	(L)305	9,05



680155

18/0
stainless steel

PINCETA ZA RIBLJE KOSTI ŠILJASTA GLAVA

šifra	mm	€
680155	(L)155	5,15



680117

680100

PINCETA ZA RIBLJE KOSTI, ZAKOŠENA GLAVA

šifra	mm	€
680117	(L)115	3,60
680100	(L)135	6,20



680148

18/0
stainless steel

PINCETA ZA RIBLJE KOSTI MALA RAVNA GLAVA

šifra	mm	€
680148	(L)100	3,85





Izuzetno oštre,
laserski rezane turpije

PP 18/8
polypropylene stainless steel

RIBEŽI

- Laserski rezane oštrice, visoka preciznost i izrazita britkost.

Šifra	-	duljina oštrice (mm)	mm	€
856352	Sitno	220	35x405	18,55
856369	Hrapavo	220	35x405	18,55
856376	Trakasto	220	35x410	18,55

RIBEŽI

- Laserski rezane oštrice, visoka preciznost i izrazita britkost.

Šifra	-	duljina oštrice (mm)	mm	€
856321	Hrapavo	134	65x330	15,55
856338	Trakasto	135	65x330	15,55
856345	Britvasto	134	65x330	15,55



443002



ČETVEROSTRANI RIBEŽ

Šifra	mm	€
443002	90x65x(H)200	9,75



570104

REAZČ ZA JAJA - PRAVOKUTNI

Šifra	mm	€
570104	130x85x(H)30	12,35



570012

REAZČ ZA JAJA - OVALNI

Šifra	mm	€
570012	120x115x(H)35	12,70

HENDI SAMURAI JAPANSKA MANDOLINA

- Čvrsta konstrukcija: elementi izrađeni od nehrđajućeg čelika, ABS-a i polipropilena.
- Ravna čelična površina podijeljena je na 2 dijela koji se mogu otvoriti za lak pristup oštricama kako bi se podesile, uklonile ili očistile. Površina ima neprianjajući PTFE premaz koji olakšava vrlo glatko rezanje (povrće/voće glatko klizi).
- Iznimno oštre oštrice u nekoliko varijanti koje nude različite – ali uvijek savršeno precizne i dosljedne – efekte rezanja:
 - 2 ravne oštrice koje se nalaze na obrnutom dijelu: glatka ili nazubljena oštrica,
 - uklonjivi i rotirajući valjak sa nazubljenim oštricama; debljina rezanja i tip lako se mogu podesiti gumbom: od 0 mm do 9 mm, kriške ili julienne.

šifra	mm	€
237922	395x165x(H)115	32,45

NEW



237922

REZAČ ZA POVRČE NA V

- Izrađeno od tvrdog crnog PP-a i ABS-a.
- Uključuje 5 oštrica visokog kvaliteta od nehrđajućeg čelika.
- Sklopivo postolje s gumenim nogama.
- Glavna oštrica u obliku slova V Oštrice za Jullienne ili pomfrit, širine 6 ili 9 mm.
- Podesiva debljina kriške od 1-9 mm.
- Držač proizvoda s metalnim iglama.
- Visina 140 mm (s podignutim potporom).

šifra	mm	€
222614	130x335x(H)75	35,05



Oštrica u obliku slova V za brzo rezanje

222614

REZAČ ZA POVRČE NA V S DUPLOM OŠTRICOM

- Izrađen od nehrđajućeg čelika i crnog ABS-a.
- Glavna oštrica u obliku slova V, a druga oštrica je naborana.
- Debljina rezanja obje oštrice je lako podesiva.
- Sklopivi stalak s gumenim nogama.
- S dvije dodatne oštrice za Julienne ili pomfrit, 6 ili 9 mm širine.
- S kutijom za sigurno skladištenje oštrica.
- Držač za proizvode od polipropilena s metalnim iglama.

šifra	mm	€
222676	530x165x(H)203	68,25



222676

REZAČ ZA POVRČE

- 2 oštrice za rezanje (1 naborana oštrica i 3 oštrice za Jullienne (5, 7, 10 mm).
- Klizeći držač proizvoda i kutija za skladištenje oštrica.
- S protukliznim stalkom.

šifra	mm	€
222652	395x125x(H)200	74,75



Dolazi s nosačem proizvoda, 5 oštrica i kutijom za skladištenje oštrica



222652

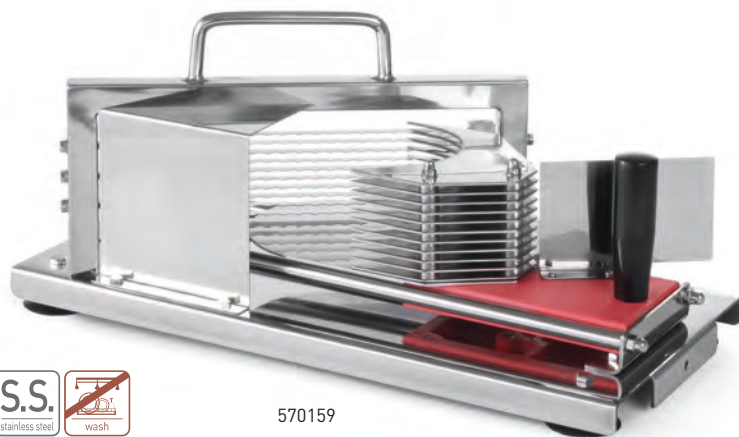

Sa zaštitom za ruke



570159

REZAČ ZA RAJČICE NA KRIŠKE

- Samo za rezanje rajčice ili mekanog voća/povrća.
- Debljina oštrice ± 5 mm.
- Lako se čisti.
- S usisnim nogama.
- Alati za pričvršćivanje vijaka, kao što je šesterokutni utični ključ, nisu sadržani.

S usisnim nogama

šifra	mm	€
570159	432x202x(H)210	194,35

Posebna pričvrсна ploča omogućuje jednostavno odstranjivanje i čišćenje



S usisnim nogama

REZAČ ZA POMFRIT

- Noževi izrađeni od nehrđajućeg čelika.
- Sadržji 4 oštrice: 6, 9 i 13 mm, kao i nož za 8 dijelova.
- Mogućnost montiranja na radni stol ili zid.
- Drška prekrivena plastikom za lakše pritiskanje.
- Pričvrсна ploča od nehrđajućeg čelika omogućuje jednostavno odstranjivanje i čišćenje.
- Gumene noge omogućuju stabilnost prilikom uporabe na stolu.



šifra	mm	€
630402	430x168x(H)290	207,35



NOŽ ZA REZAČ POMFRITA

- Za HENDI rezač za pomfrit 630402.
- Dolazi s pločom za prešanje.



13x13	11x11	9x9	6x6	8 klinova
932926	630419	932919	932902	932933

code		€
932926	13x13	16,60
630419	11x11	16,60
932919	9x9	16,60
932902	6x6	16,60
932933	8 klinova	16,60

BATOVI ZA MESO

ČEKIĆ ZA MESO

- Jaka pričvršćenost. Bodljikava površina za svinjetinu i govedinu.
- Ravna površina za ribu i perad.



šifra	mm	€
513002	(L)260	12,70



BAT ZA MESO PROFI LINE

- Suvremen i učinkovit alat za obradu mesa, razmaknute uspravne oštrice smanjuju dužinu mesnih vlakana.
- Savršeno mekša meso tako što mekša tkivo i istovremeno ravna meso.
- Vrijeme potrebno za mariniranje se može skratiti za 25% jer se površina mesa znatno smanjuje.
- Za vrijeme prženja, blage rupice omogućuju prodiranje umaka prelivenog preko mesa.
- Blage opruge, jednostavna uporaba, bolji rezultati.



Gledaj video



Posebno dizajnirana drška

šifra	boja	mm	€
843451	■ Crvena	42x150x(H)118	32,45

51 oštrica od nehrđajućeg čelika za rezanje mesa

Valovite pločice na dnu za ravnanje mesa



For German steak



MESARSKA KUKA - ČETVERODIJELNI SET - 4 KOMADA

šifra	mm	€
513538	90x4	4,55
513545	110x5	5,55
513552	130x5	5,85
513569	150x6	7,75

KONOPAC ZA ROLANO MESO

- Špula s 200g konopca Od pamuka gustih vlakana, mješavina pamuka i poliester.
- Oko 132 m

šifra	-	€
559239	132 m	7,50

KONOPAC ZA ROLANO MESO

- Špula sa 100g konopca.
- Od nebijeljenog pamuka.

šifra	-	€
559208	70 m	5,15
559222	140 m	9,75

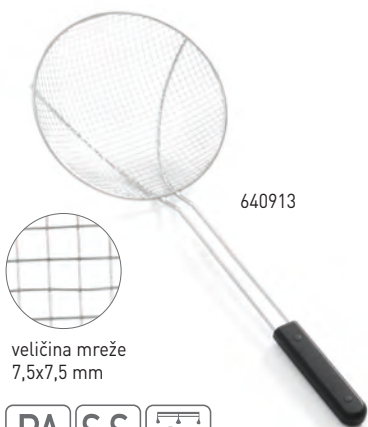

640913

veličina mreže
7,5x7,5 mm



GRABILICA ZA PRŽENE KRUMPIRIĆE

- Izradena od nehrđajućeg čelika s PA drškom.
- S još dubljom sjeckalicom.

šifra	mm	€
640913	ø240x640	33,50
640920	ø260x650	35,05

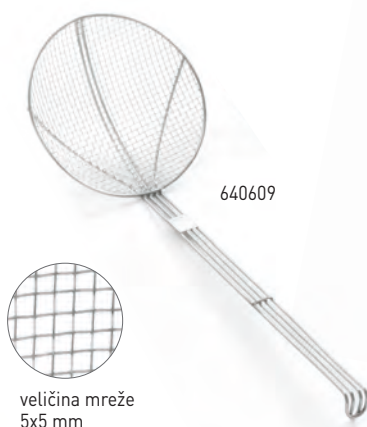

640609

veličina mreže
5x5 mm



GRABILICA ZA PRŽENE KRUMPIRIĆE

- S pojačanom žičanom drškom.

šifra	mm	€
640401	ø160x470	19,20
640500	ø180x470	21,45
640609	ø200x510	22,05
640708	ø220x540	24,05
640807	ø240x540	26,65



640203

veličina mreže
5x5 mm



GRABILICA ZA PRŽENE KRUMPIRIĆE

- S žičanom drškom.

šifra	mm	€
640104	ø100x310	9,45
640203	ø125x360	10,75

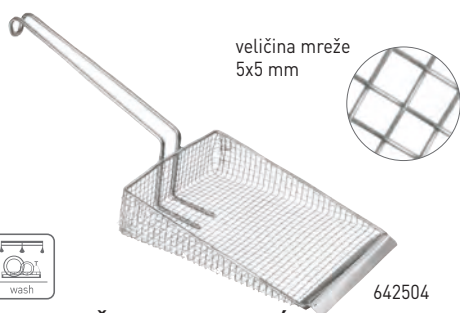

veličina mreže
5x5 mm

642504



LOPATICA ZA PRŽENE KRUMPIRIĆE

- S žičanom drškom dugom 150 mm.

šifra	mm	€
642504	470x180	31,55

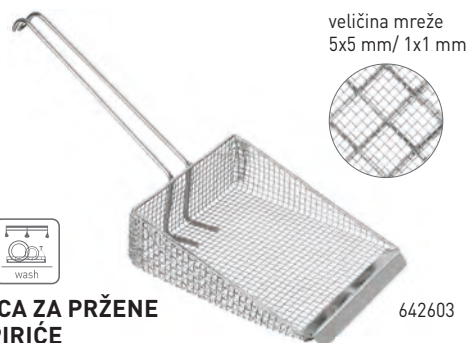

veličina mreže
5x5 mm/ 1x1 mm

642603



LOPATICA ZA PRŽENE KRUMPIRIĆE

- S žičanom drškom dugom 225 mm.
- Dvostruka mreža.

šifra	mm	€
642603	335x175	30,55



646205

646304



CJEDILO ZA ULJE - SITNA MREŽICA

- S žičanom drškom.

šifra	mm	€
646205	ø125x350	13,85
646304	ø150x440	15,30



646601



CJEDILJKA U OBLIKU PTIČJEG GNIJEZDA

- S žičanom drškom i pričvrstnim prstenom.

šifra	mm	€
646601	ø100x390	15,55



642566



LOPATICA ZA POMFRIT I NACHOSE

- Otvor za punjenje 70 mm.
- Za ljevake i dešnjake.

šifra	mm	€
642566	233x205	12,70



642559



LOPATICA ZA POMFRIT I NACHOSE

- S odstranjivim drškama.
- Otvor za punjenje 75 mm.
- Za ljevake i dešnjake.

šifra	mm	€
642559	230x220	16,85



630136

630235

POSUDA ZA SOL I PAPAR

- S čepom na navoj.



šifra	-	mm	€
630235	Posuda za papar	ø63x(H)100	5,55
630136	Posuda za sol	ø80x(H)175	12,80



630105

630204

POSUDA ZA SOL I PAPAR

- S čepom na navoj.



šifra	-	mm	€
630204	Posuda za papar	ø65x(H)105	4,90
630105	Posuda za sol	ø80x(H)195	11,40



630006



630808



ALUMINIJSKA CJEDILJKA ZA PRŽENE KRUMPIRIĆE

- Pričvršćeno dno i odstranjiva cjediljka.

šifra	mm	€
630006	ø400x(H)170	34,45

CJEDILJKA ZA PRŽENE KRUMPIRIĆE OD NEHRĐAJUĆEGA ČELIKA

- U potpunosti izradena od nehrđajućeg čelika.
- S drškom od nehrđajućeg čelika.
- S odstranjivim donjim pladnjem.

šifra	mm	€
630808	ø410x(H)170	50,65



630808



S.S.
stainless steel

516713

POKLOPAC ZA KOŠARU S POJAČANIM DNOM

šifra	-	mm	€
516690	516683	ø280x(H)15	15,95
516713	516706	ø290x(H)15	16,85
516737	516720	ø305x(H)15	21,45

NEW



S.S.
stainless steel

516768

KANTA BUDGET LINE

- Izrađen od nehrđajućeg čelika.
- Oblik ruba osigurava jednostavnu kontrolu nad tekućinom tijekom ulijevanja.

šifra	litara	mm	€
516768	10	ø278x(H)235	22,05

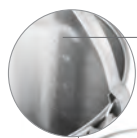

S ljestvicom



S.S.
stainless steel

516683



516720

Široka, pojačana baza za stabilnost i higijenu



516744

S.S.
stainless steel

KOŠARA S POJAČANIM DNOM

- S ljestvicom.

šifra	litara	mm	€
516676	7	ø230x(H)245	48,05
516683	10	ø280x(H)265	55,85
516706	12	ø300x(H)310	64,95
516720	15	ø305x(H)330	70,85

KOŠARA

- Izrađena od nehrđajućeg čelika.
- Oblik obruba omogućava jednostavnu kontrolu istakanja tekućine.

šifra	litara	mm	€
516744	12	ø310x(H)300	38,95



632802



FILTER ZA ULJE ZA FRITEZU - 50 KOMADA

- Izrađen od rajona (vještačka svila).

šifra	količina	mm	€
632802	50	254x254	23,35

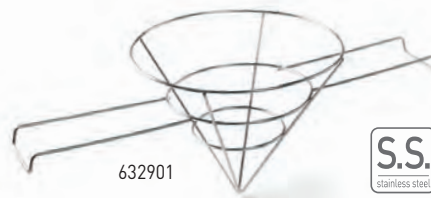

632901

S.S.
stainless steel

DRŽAČ FILTERA ZA ULJE ZA FRITEZU

šifra	mm	€
632901	ø250x(H)240	20,75



196007

PP
polypropylene

KOŠARA

- S poklopcem.
- Pogodna kao kanta za pohranu masti.

šifra	litara	mm	€
196007	11.5	ø300x(H)230	6,85



BOKAL ZA MJERENJE OD POLIPROPILENA - S mjerilom.

šifra	litara	mm	€
567104	0.5	ø90x(H)140	2,55
567203	1	ø110x(H)170	4,25
567302	2	ø140x(H)215	6,85
567401	3	ø160x(H)240	9,05
567500	5	ø190x(H)270	12,95



BOKALI ZA MJERENJE KOJI SE MOGU SLOŽITI JEDAN U DRUGI

- Mjere utisnute na strani bokala.
- Oblik drške bokala omogućuje staganje većeg broja bokala.

šifra	litara	mm	€
567814	0.5	ø95x(H)136	1,95
567821	1	ø124x(H)170	3,25
567838	2	ø160x(H)205	5,55
567845	3	ø181x(H)233	6,85
567852	5	ø210x(H)270	10,35



BOKAL ZA MJERENJE OD NEHRĐAJUĆEGA ČELIKA

- Profesionalan.

šifra	litara	mm	€
516102	0.5	ø90x(H)105	17,55
516201	1	ø120x(H)130	23,35
516300	2	ø140x(H)170	37,65



LOPATICA OD ALUMINIJA

šifra	litara	mm	€
521205	0.125	(L)180	4,25
521304	0.2	(L)205	4,75
521403	0.3	(L)245	6,45
521502	0.5	(L)265	9,45
521601	0.65	(L)310	10,35
521809	2	(L)390	23,35



LOPATICA OD POLIPROPILENA

šifra	litara	mm	€
562000	0.125	(L)187	2,00
562017	0.25	(L)250	3,45
562079	0.65	(L)330	7,50





462904

**NEW
MODEL****DOZATOR MASLINOVOG ULJA**

- Izrađen od poliranog nehrđajućeg čelika.
- Konusan oblik osigurava stabilnost.
- Odvojivi čep s izljevom.

šifra	litara	mm	€
462904	0.25	ø84x(H)158	12,95



518700

**LIJEVAK**

šifra	mm	€
518700	ø120x(H)115	9,75



567616

**LIJEVAK**

šifra	mm	€
567616	ø100x(H)115	1,25
567630	ø127x(H)130	1,75
567654	ø150x(H)140	2,95

CJEDILO ZA SALATU

- Idealno za sušenje velike količine povrća i voća nakon pranja.
- S lako uporabljivim sustavom za cijeđenje vode.
- Odstranjiva unutrašnja košara.
- Nije dostupno u Francuskoj.

šifra	litara	mm	€
222553	12	ø335x(H)430	146,25
222560	25	ø430x(H)530	194,35



222560



270875

NEW**HENDI RASPRŠIVAČ HRANE POD PRITISKOM**

- Idealno za: podmazivanje kalupa za pečenje, nanošenje aditiva i okusa, vlaženje tijesta za kruh.
- Raspršuje potpuno ujednačen sloj proizvoda.
- Funkcija tlačnog raspršivanja u kuhinji bez potrebe za korištenjem teških uređaja.
- Izrađen od vrlo izdržljivog polimera - HDPE.
- Široko dno bočice jamči stabilnost.
- Silikonske brtve koje ne zahtijevaju podmazivanje.
- Prilagodljiv nastavak koji može promijeniti njegov položaj u 360°.
- Usisna cijev ima filter koji sprječava začepljenje.
- Mjerna skala za jednostavnu kontrolu razine tekućine.
- Odušak koji štiti od sisanja poklopca.
- Tlak: 2,2 bara.
- Težina: 0,59 kg.

šifra	€
270875	45,50

ELEKTRIČNA KUHALA

- Kućište i element za grijanje izrađeni od nehrđajućeg čelika.
- Drška, poklopac i dno izrađeni od polipropilena.
- Skriveni element za grijanje zaštićen od kamenca, produžuje životni vijek grijača i kompletnog kuhala.

- Pokazno svjetlo daje informaciju da je grijač upaljen., Unutrašnji indikator maksimalne razine vode.
- Automatsko isključivanje nakon prokuhavanja.
- Dupla zaštita od isparavanja.



209981



Gledaj video

Vanjski indikator razine vode



ELEKTRIČNO KUHALO - 1,8 L

šifra	litara	V	W	mm	€
209981	1.8	230	2150	221x163x(H)249	31,15

209936



ELEKTRIČNO KUHALO - 2,5 L

šifra	litara	V	W	mm	€
209936	2.5	230	2150	225x168x(H)288	37,65

BEŽIČNO ELEKTRIČNO KUHALO S KONTROLOM TEMPERATURE

- Za pripremu pića s naznačenim uvjetima kuhanja, kao što su zeleni čaj, bijeli čaj ili yerba mate čaja.
- AISI304 kućište i grijač od nehrđajućeg čelika.
- polipropilenska ručka, poklopac i postolje.
- Podešavanje temperature i održavanje - voda se može zagrijati na jednu od sljedećih temperatura: 40°C, 60°C, 80°C, 100°C. Grijač postavljen ispod dna, zaštićen od kamenca.
- Upravljačka ploča s digitalnim zaslonom.
- Lampica pokazivača termostata
- Indikator unutarnje maksimalne razine vode.
- Automatsko isključivanje nakon ključanja vode.
- Dvostruka zaštita od uključivanja praznog kuhala.
- Kolica se mogu okretati - bazu od 360°.
- OPREZ: namijenjeno samo za kipuću vodu, ostale kipuće tekućine mogu oštetiti kuhalo.



209943

šifra	litara	V	W	mm	€
209943	1.8	230	1800	225x168x(H)288	46,75

Upravljačka ploča s digitalnim zaslonom



KUHALO ZA VODU - S POKLOPCEM

šifra	litara	mm	€
624302	6	ø245x(H)290	48,05



624302



HVATALJKA ZA POSLUŽIVANJE - 2 KOMADA

šifra	količina	mm	€
171127	2	(L)300	11,65
171028	2	(L)240	9,05



HVATALJKA ZA POSLUŽIVANJE SA ZAKRIVLJENIM VRHOVIMA

šifra	mm	€
171417	(L)235	7,75
171516	(L)295	9,60



HVATALJKA ZA POSLUŽIVANJE - 2 KOMADA

šifra	mm	€
171400	(L)240	4,25
171509	(L)300	5,55



HVATALJKA ZA SALATU

- S pričvrstnim prstenom.
- Čvrsto oblikovanje.



šifra	mm	€
171707	(L)240	4,25
171806	(L)310	5,85
171905	(L)400	7,15



HVATALJKA ZA POSLUŽIVANJE

- Sa silikonskim hvataljkama otpornim na toplinu.
- Mekana drška sa zatvaračem.

šifra	mm	€
171301	(L)267	7,50
171318	(L)345	9,05
171325	(L)445	10,75



Gledaj video



HVATALJKA ZA POSLUŽIVANJE HACCP 250 MM

- Drška prekrivena obojenim PVC-om.

šifra	boja	mm	€
171837	Crvena	(L)250	5,15
171929	Smeđa	(L)250	5,15
171844	Plava	(L)250	5,15
171875	Zelena	(L)250	5,15
171882	Ljubičasta	(L)250	5,15
171899	Žuta	(L)250	5,15

HVATALJKA ZA POSLUŽIVANJE HACCP 300 MM

- Drška prekrivena obojenim PVC-om.

šifra	boja	mm	€
171721	Crvena	(L)300	5,85
171936	Smeđa	(L)300	5,85
171738	Plava	(L)300	5,85
171745	Zelena	(L)300	5,85
171783	Ljubičasta	(L)300	5,85
171790	Žuta	(L)300	5,85



HVATALJKA ZA POSLUŽIVANJE

- Ručka presvučena PVC-om.

šifra	boja	mm	€
171752	Crna	(L)250	5,15
171851	Crna	(L)300	5,85

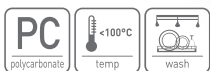

HVATALJKA ZA POSLUŽIVANJE

šifra	boja	mm	€
657621	Prozirno	(L)230	4,05
657607	Crna	(L)230	4,05



HVATALJKA ZA POSLUŽIVANJE

šifra	boja	mm	€
657669	Crna	(L)250	4,25
657676	Crna	(L)300	4,40



524008

UNIVERZALNA HVATALJKA

- S pričvršnim prstenom.
- Odvojiv.



šifra	mm	€
524008	(L)270	10,35



524039

UNIVERZANLA HVATALJKA S TEFLONSKIM PRAZAZOM

- S pričvršnim prstenom.



šifra	mm	€
524039	(L)270	11,05



171349

171332

SILIKONSKA PINCETA ZA KUHANJE

- Napravljeno od silikona otpornog na visoke temperature.
- Podnosi temperature do 280 °C što ju čini idealnom za upotrebu tijekom kuhanja.
- Jezičci pincete pružaju puno prijanjanja i ugodni su za upotrebu.



šifra	mm	€
171332	(L)170	7,75
171349	(L)290	11,65



658000

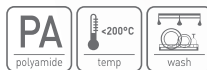

ŠPATULA

šifra	mm	€
658000	(L)280	5,85



NEW

525159



SAVIJENA DRVENA ŠPATULA - SET OD 2 KOMADA

- Izrađena od bukovog drva - ne samo da je izdržljiva, već i lagana.
- Otporna na visoke temperature.
- Savijena za lako okretanje sastojaka u tavi.
- Ravna ručka s visećim otvorom.
- Prikladno za tave s neprianjajućim slojem - ne oštećuje njihovu osjetljivu površinu.

šifra	količina	mm	€
525159	2	(L)320	3,85



DRVENA ŠPATULA - SET OD 4 KOMADA

- Za upotrebu u profesionalnoj gastronomiji
- Izrađena od bukovog drveta
- Ravna drška s rupom
- duljina: 300 mm
- OPREZ: Nije prikladno za pranje u perilici posuđa.



525142

šifra	količina	mm	€
525142	4	(L)300	6,45



659502



ŠPATULA

- S prorezima.
- Izrađena od ojačanog poliamida.

šifra	mm	€
659502	(L)300	15,15



659601

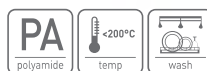

ŠPATULA

šifra	mm	€
659601	(L)325	15,15



855713



STRUGALICA

- Crna plastična ručka

šifra	duljina oštrice (mm)	mm	€
855713	124	102x265	9,05



855119



STRUGALICA

- S drvenom drškom.

šifra	duljina oštrice (mm)	mm	€
855119	118	100x251	6,30



855607

855508

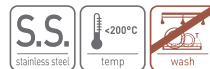

LOPATICA ZA OKRETANJE HAMBURGERA

- S drvenom drškom.

šifra	duljina oštrice (mm)	mm	€
855508	120	75x270	8,80
855607	150	110x305	11,05



855652

855676



LOPATICA ZA OKRETANJE HAMBURGERA

- Ručka je napravljena od crne plastike.

šifra	duljina oštrice (mm)	mm	€
855676	143	77x283	11,65
855652	174	108x313	15,55



855669



FLEKSIBILNA LOPATICA

- Ručka je napravljena od crne plastike.

- Fleksibilan.

šifra	debljina (mm)	mm	€
855737	1	375x73	10,75
855669	1.2	320x96	11,65



855720



RUPIČASTA FLEKSIBILNA LOPATICA

- Ručka je napravljena od crne plastike.

- Perforirano.

- Fleksibilan.

šifra	debljina (mm)	mm	€
855720	1	375x75	10,75



855775

855782

855683



NOŽ ZA RAZMAZIVANJE

- Sa savitljivom ravnom oštricom.

šifra	duljina oštrice (mm)	mm	€
855775	110	19x220	7,50
855782	200	32x343	9,05
855683	254	37x390	12,05



855706

855690

855744



ŠPATULA

- Za poslastice.

- Glatka savitljiva oštrica.

šifra	duljina oštrice (mm)	mm	€
855706	110	17x220	7,50
855690	203	34x345	9,05
855744	255	37x400	11,05



659304

659403

STRUGALICA

- Drška od ABS-a.
- Silikonska oštrica.

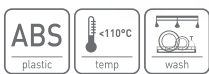

šifra	duljina oštrice (mm)	mm	€
659205	90	52x257	3,20
659304	116	70x358	4,95
659403	116	70x410	6,30

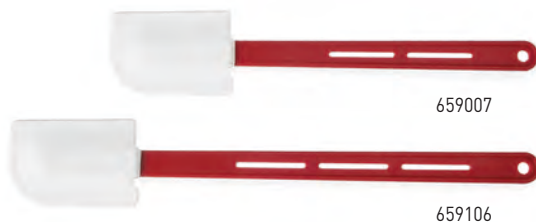

659007

659106

STRUGALICA

- Drška od ABS-a.
- Silikonska oštrica.



šifra	duljina oštrice (mm)	mm	€
659014	90	55x266	7,50
659007	105	70x354	10,10
659106	105	70x420	11,65

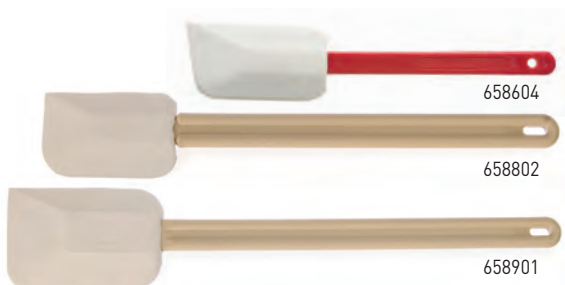

658604

658802

658901

STRUGALICA

- Drška izrađena od najlona pojačanog staklenim vlaknom.
- Oštrica izrađena od prirodnog kaučuka.
- Primjenjiva samo za pripremanje hladnih jela.



šifra	duljina oštrice (mm)	mm	€
658604	90	55x260	6,05
658703	90	75x320	11,65
658802	90	75x425	14,00
658901	150	100x515	24,40



659458

659458

659472

LOPATICA ZA STRUGANJE TIJESTA

- Drška od ABS-a.
- Oštrica izrađena od sintetičkog kaučuka.

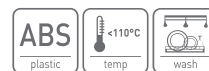

šifra	duljina oštrice (mm)	mm	€
659472	117	75x408	7,75
659458	88	57x254	4,55
659465	117	75x357	6,30

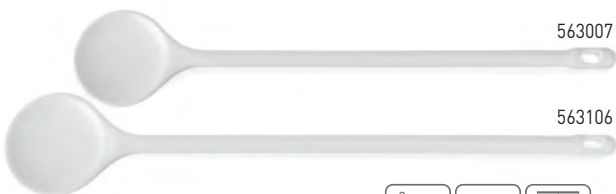

563007

563106

KUHINJSKA ŽLICA OD PBT-A

šifra	mm	€
563106	450x80	8,80
563007	375x70	5,80
563205	575x105	13,35



659700

659809

ŽLICA

- Izrađena od ojačanog poliamida.



šifra	mm	€
659700	(L)305	11,05
659809	(L)385	15,95



525005

DRVENA ŽLIČA - SET OD 3 KOMADA, RAZNE VELIČINE

- Za upotrebu u profesionalnoj gastronomiji
- Svestrana uporaba
- Izrađeno od bukovog drveta
- Elegantan, klasičan oblik
- OPREZ: Nije prikladno za pranje u perilici posuda



šifra	mm	€
525005	(L)400, 350, 300	5,55

KUTLAČE I OBIRAČE PROFI LINE

- Profesionalni, potpuno besprijekorni,
u skladu s HACCP standardima

- Tvrdi nehrđajući čelik
- Debljina 2,7 mm

2.7 MM
DEBLJINA

S.S.
stainless steel



KUTLAČA PROTIV KAPANJA

- S obručom koji sprečava kapanje.

šifra	litara	mm	€
540107	0.06	ø60x360	8,45
540305	0.12	ø80x400	12,05
540404	0.25	ø100x430	14,00
540503	0.5	ø120x555	18,85
540602	0.75	ø145x575	22,75
540701	1	ø165x630	27,00

OBIRAČA

šifra	mm	€
541104	ø80x390	7,10
541203	ø100x400	8,15
541302	ø120x460	10,10
541500	ø160x530	16,85

ŽLICA ZA POVRČE

šifra	mm	€
542507	485x75	14,65

VILICA ZA MESO

šifra	mm	€
542705	(L)350	10,10

GRABILICA

šifra	mm	€
542606	410x100	14,65

ŠPATULA

šifra	mm	€
542200	510x100	16,60

KUTLAČE I OBIRAČE KITCHEN LINE

1.5 MM
DEBLJINA



KUTLAČA

šifra	litara	mm	€
527108	0.05	ø60x320	4,55
527207	0.17	ø90x390	5,15
527306	0.25	ø100x420	6,45

OBIRAČA

šifra	mm	€
528105	ø90x310	4,55
528204	ø115x370	5,85

ŠPATULA S PROREZIMA

šifra	mm	€
526118	(L)355	5,15

ŠPATULA

šifra	mm	€
526101	(L)350	5,15

VILICA ZA MESO

šifra	mm	€
526200	350x35	5,15

ŽLICA ZA POVRČE

šifra	mm	€
526309	(L)325	4,55

MIJEŠALICE

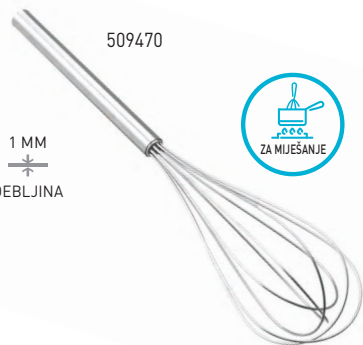

509470

1 MM
DEBLJINA



2.2 MM
DEBLJINA



2 MM
DEBLJINA

MUTILICA

- 8 krutih žica, s očicom.
- Debljina žice: 2,2 mm.

šifra	mm	€
510001	(L)290	8,45
510100	(L)335	8,80
510209	(L)380	10,10
510308	(L)435	11,05
510407	(L)490	12,05
511503	(L)540	14,25
511701	(L)640	16,60

MUTILICA S DRŠKOM OD POLIPROPILENA

- 8 krutih žica, s očicom.
- Debljina žice: 2 mm.

šifra	mm	€
509012	(L)245	5,85
509005	(L)270	7,15
509104	(L)320	9,05
509203	(L)365	10,10
509302	(L)415	10,35
509401	(L)465	11,40

ŽIČANA PJENJAČA

- 5 fleksibilnih žica s tankom drškom.
- Debljina žice: 1 mm.

šifra	mm	€
509470	(L)285	3,60



509487



510100

510209

510308



509012

509203

509302

SPIRAALGARDE

šifra	mm	€
509487	(L)280	3,85



856109



PJENJAČA ZA ZAČINE I TAVU

šifra	mm	€
856109	(L)300	9,75



Tvrde žice



Tvrde žice



530702



530108

530405

KUHINJSKA ZDJELA

šifra	litara	mm	€
530108	0.7	ø160x(H)63	4,35
530207	1.2	ø205x(H)74	5,55
530306	1.5	ø227x(H)83	7,15
530405	2.6	ø254x(H)95	7,50
530504	3.3	ø281x(H)100	11,05
530603	4.4	ø310x(H)107	14,95
530702	5.7	ø340x(H)113	17,90





1.4 MM
DEBLJINA

PJENJAČA

- 7 savitljivih klavirskih žica, s očicom.

- Debljina žice: 1,4 mm.

šifra	mm	€
532003	(L)230	4,25
532102	(L)275	4,90
532201	(L)330	5,55
532300	(L)375	6,20



1.4 MM
DEBLJINA

PJENJAČA

- 12 savitljivih klavirskih žica.

- Drška od nehrđajućeg čelika s očicom.

šifra	mm	€
511718	(L)285	5,00
511725	(L)335	5,80
511732	(L)385	6,45
511749	(L)435	7,10
511756	(L)485	8,15



1.4 MM
DEBLJINA

PJENJAČA

- 12 savitljivih klavirskih žica.

- Polipropilenska drška s očicom.

- Debljina žice: 1,4 mm.

šifra	mm	€
509418	(L)250	5,65
509425	(L)270	6,45
509432	(L)320	7,15
509449	(L)360	8,80
509456	(L)410	10,35
509463	(L)460	11,65



532102



532201



532300



511725



511732



511749



509432



509449



509456



Izuzetno fleksibilne žice savršene za mućenje



Izuzetno fleksibilne žice savršene za mućenje



Izuzetno fleksibilne žice savršene za mućenje



517604



517307

517109

ZDJELA ZA MIJEŠAJE - S OKRUGLIM DNOM

šifra	litara	mm	€
517109	0.7	ø158x(H)55	2,95
517208	1.4	ø197x(H)68	4,05
517307	2.3	ø240x(H)88	6,20
517406	3.3	ø259x(H)92	7,15
517604	4.9	ø300x(H)118	8,40



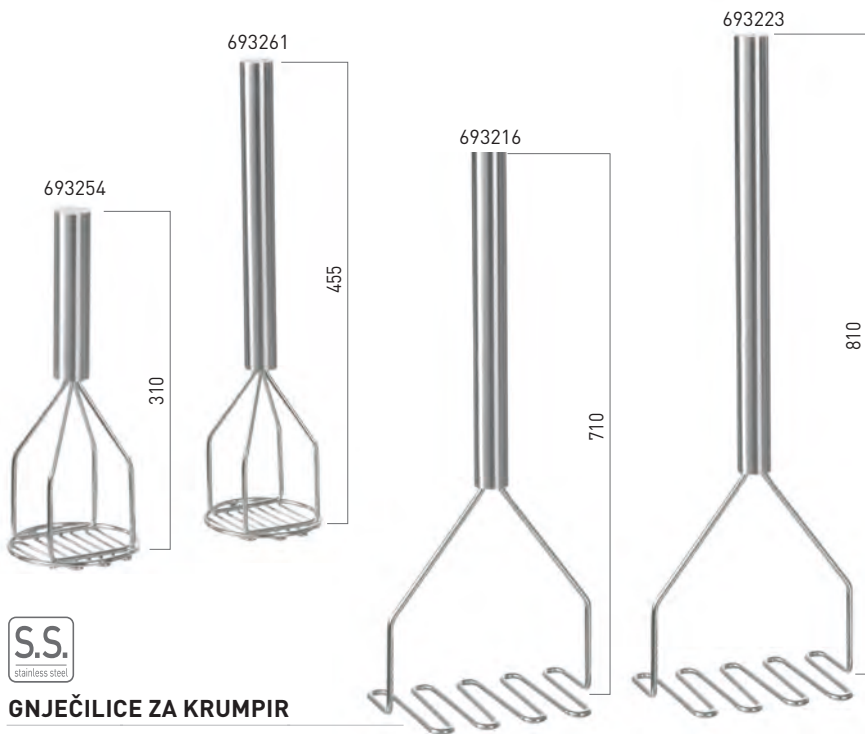

GNJEČILICE ZA KRUMPIR

šifra	mm	€
693254	ø118x(H)310	22,05
693261	ø118x(H)455	23,35



GNJEČILICE ZA KRUMPIR

šifra	mm	€
693216	200x130x(H)610	26,65
693223	200x130x(H)810	31,15



GNJEČILICA ZA KRUMPIR

- Udobna ručka izrađena od polipropilena.

šifra	mm	€
856147	ø95x(H)230	10,35



856147

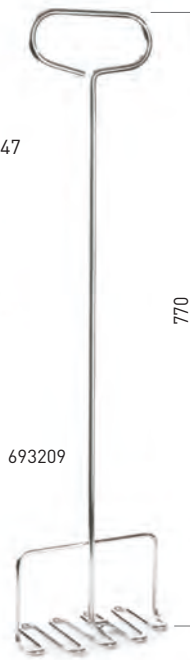

693209

770

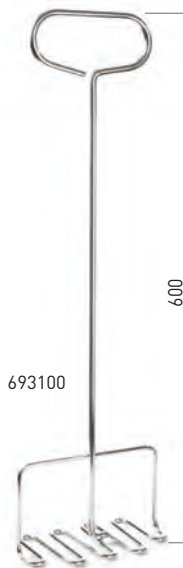

693100

600



693001

355



515105



PASIRKA ZA KRUMPIR

šifra	mm	€
515105	320x110	51,95



GNJEČILICE ZA KRUMPIR

šifra	mm	€
693001	130x85x(H)355	37,65
693100	180x85x(H)600	40,65
693209	180x85x(H)770	46,75



647509

647516

veličina mreže
0,5x0,5 mm



KONIČNO CJEDILO, ŽIČANA MREŽA

- Mreža od sitne žice s žičanom drškom.

šifra	mm	€
647516	ø160x360	13,85
647509	ø180x415	16,60



647561

647554

veličina mreže
0,5x0,5 mm



KONIČNO CJEDILO, POLIŽIČANA MREŽA

- Mreža od sitne žice.

šifra	mm	€
647554	ø205x460	31,85
647561	ø245x500	38,95



547502

547304

veličina
mreže ø2 mm



KONIČNO CJEDILO

šifra	mm	€
547304	ø180x380	22,05
547502	ø235x435	25,35



556719

CJEDILO OD TKANINE

- 100% pamuk.

- Prati na temperaturi do 95°C.

šifra	mm	€
556719	700x700	17,90



NEW



567555

STOŽASTO CJEDILO SA ŽIČANOM MREŽICOM

- Potpuno izrađeno od AISI 201 satiniranog nehrđajućeg čelika.

- Vrlo tanka mreža, ojačana.

- Ravna ručica s otvorom, ojačana.

- Opremljena dodatnom potpornom ručkom.

- Odvojeni rub.

- Može se prati u perilici posuda.

šifra	mm	€
567555	505x250x(H)200	25,95



515501



S 2 strugače
žice na dnu



CJEDILO ZA POVRČE

- Savršeno za pripremanje krem juha i umaka od rajčice.

- Uključuje 2 diska za cijedenje (ø 140 mm), grubo i fino.

šifra	mm	€
515501	400x215x(H)175	64,95

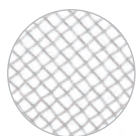

veličina mreže
1x1 mm



SITO

- S žičanom drškom.

šifra	mm	€
635001	ø120x290	2,55
635155	ø160x340	3,45
635209	ø180x355	4,30
635308	ø200x365	4,75
635407	ø230x395	6,65
635605	ø250x420	8,25



veličina mreže 4x4 mm/
1,5x1,5 mm



SITO, DUPLA ŽICA

- Drvena drška.

- Pojačan držačem.

šifra	mm	€
639009	ø260x580	24,40
639016	ø310x800	29,85
639023	ø360x850	33,50



veličina mreže
0,5x0,5 mm



SITO - SITNA ŽICA

- S žičanom drškom.

šifra	mm	€
638309	ø100x255	6,85
638507	ø145x340	12,15
638705	ø210x450	21,80
638903	ø230x455	29,85



veličina mreže
1x1 mm



SITO

- S žičanom drškom.

šifra	mm	€
637104	ø160x325	7,15
637203	ø185x350	8,15
637302	ø200x365	9,75
637401	ø220x385	11,65
637500	ø240x405	14,00
637609	ø260x425	15,55

CJEDILJKA



CJEDILJKA PROFI LINE

- S dnom i 2 drške pričvršćene zakovicama.

šifra	mm	€
535523	ø415x(H)210	77,35
535516	ø365x(H)185	64,35
535509	ø325x(H)175	56,55



535516



535301

535103

535202



535424

535417

535400

CJEDILJKA KITCHEN LINE

- S dnom i 2 drške.



šifra	mm	€
535301	ø340x(H)160	14,00
535103	ø240x(H)110	7,15
535202	ø280x(H)135	10,35

RUPIČASTA CJEDILJKA

- S dnom i 2 drške.



šifra	mm	€
535295	ø165x(H)65	7,50
535400	ø225x(H)90	11,65
535417	ø285x(H)100	19,50
535424	ø315x(H)120	20,75



535219

PROŠIRIVO CJEDILO ZA SUDOPER

- Potpuno izrađen od satiniranog nehrđajućeg čelika AISI 201.
- Produžne ručke, neklizajući – prekrivene gumom.
- Potporne nogice za stavljanje izravno u umivaonik.
- Tanki mreža.
- Podesiv na maksimalnu širinu umivaonika: 545 mm.
- Može se prati u perilici posuda.

šifra	mm	€
535219	360x240x(H)115	29,25

NEW



SCALES



**NEW
MODEL**

ABS
plastic

KUHINJSKA VAGA 3 KG

- Kućište od ABS-a i nehrđajućeg čelika.
- Ugrađeni LED zaslon.
- Mjeri do 3000 g.
- Očitavanje u gramima (g), kilogramima (kg), mililitrima (ml), unci (oz) ili funtama (lb).
- Dostupne funkcije na zaslonu osjetljivom na dodir: uključivanje/isključivanje, tare, promjena jedinice.
- Automatsko isključivanje i resetiranje (automatska tara).
- Obavijesti o preopterećenju i niskoj razini baterije.
- Napajanje: 3 baterije AAA od 1,5 V – priložene u kompletu.

580011



šifra	mm	€
580011	165x180x(H)31	24,40



**NEW
MODEL**

Al
aluminium

KUHINJSKA VAGA 5 KG

- Kućište od nehrđajućeg čelika.
- Ugrađeni digitalni LCD zaslon.
- Mjeri do 5000 g.
- Očitavanje u gramima (g), kilogramima (kg), unci (oz) ili funtama (lb).
- Automatsko isključivanje i resetiranje (automatska tara).
- Obavijesti o preopterećenju i niskoj razini baterije.
- Napajanje: 1 x 3V litijski akumulator – uključen u komplet.

580226



šifra	max. kg	mm	€
580226	5	169x218x(H)13	35,05



**NEW
MODEL**

ABS **S.S.**
plastic stainless steel

KUHINJSKA VAGA 10 KG

- Vodootporno kućište izrađeno od ABS-a i nehrđajućeg čelika.
- Ugrađeni LED zaslon.
- Mjeri do 10 000 g.
- Očitavanje u gramima (g), kilogramima (kg), mililitrima (ml), unci (oz) ili funtama (lb).
- Dostupne funkcije na zaslonu osjetljivom na dodir: uključivanje/isključivanje, tare, promjena jedinice.
- Automatsko isključivanje i resetiranje (automatska tara).
- Obavijesti o preopterećenju i niskoj razini baterije.
- Snaga: ugrađena litijeva baterija koja se može puniti.
- USB kabel za punjenje uključen u komplet.
- Otporna na vodu i prašinu: IP67.

580028



šifra	mm	€
580028	160x210x(H)19	27,25

18/8

stainless steel

KUHINJSKA VAGA 15KG

- Težina do 15,000g sa stupnjevanjem od 1g i s minimumom od 2g.
- Bespriječna površina od nehrđajućeg čelika, kućište izrađeno od HIPS plastike s integriranim zaslonom.
- Visoko precizni senzor instrumenta za mjerenje napreznja za precizna mjerenja.
- Očitavanje u gramima.
- Upravljanje na dodir s tipkama za uključivanje-isključivanje i taru.
- S automatskom tarom, preopterećenjem i oznakom za malu snagu.
- Automatsko isključivanje
- Napajanje pomoću 3 AAA baterije (nisu sadržane).

šifra	max. kg	mm	€
580233	15	266x269x(H)34	38,95



580233

**NEW**

580462



S.S.

stainless steel

DIGITALNA GASTRONOMSKA VAGA DO 200 KG

- Vaga od nehrđajućeg čelika.
- Precizno mjerenje zahvaljujući naprednoj tehnologiji - od 200 g do 200 kg (440 lb).
- Točnost: 10-50g / 0,02-0,1lb.
- Očitavanje u kg ili lb.
- Tara funkcija.
- Upravljanje putem zasebnog digitalnog zaslona s 4 tipke.
- LCD zaslon koji štedi energiju s indikatorom napunjenosti baterije.
- Premaz otporan na otiske prstiju.
- Napajanje: 2 AAA baterije (uključene).
- USB-C priključak - komplet uključuje kabel.
- NAPOMENA: adapter za napajanje nije uključen.

šifra	max. kg	mm	€
580462	200	298x248x(H)37	129,35



Termometri



	Infracrveni termometar	Infracrveni termometar sa sondom HACCP	Termometar sa sondom otporan na udarce	Termometar sa brzim reagiranjem
Kod	271148	271254	271407	271230
Jedinica	°C / °F	°C / °F	°C / °F	°C / °F
Vrijeme reakcije	brzo	brzo	srednje	brzo
Min. temperatura	-32°C	-60°C	-50°C	-50°C
Maks. temperatura	400°C	350°C	300°C	350°C
Preciznost	±1,5°C	±1,5°C	±1°C	±0,8°C
Gradacija	0,1°C	0,2°C	0,1°C	0,1°C
Funkcija zadržavanja	✓	✓	✓	✓
Duljina sonde		96 mm	213 mm	130 mm
Materijal sonde		nehrđajućeg čelika	nehrđajućeg čelika	nehrđajućeg čelika
Prikladno za upotrebu u pećnici				
Vodootporna			otporna na prskanje	✓
Automatsko isključivanje	✓	✓	✓	✓
Uključena baterija	✓	✓	✓	✓
Dodatne informacije	Omjer udaljenosti i veličine točke 12:1 S laserskim pokazivačem za točno mjerenje.	Omjer udaljenosti i veličine točke 8:1	Funkcija min. i maks. temperature. S postoljem za stol, uključujući i zaštitno kućište.	Klasa vodootpornosti IP65. S poklopcem sonde.





Termometar sa sklopivom sondom	Džepni termometar sa sondom	Vodootporni termometar	Termometar za pečenje s timerom
271308	271209	271162	271346
°C / °F	°C / °F	°C / °F	°C / °F
srednje	srednje	srednje	polako
-50°C	-40°C	-50°C	-50°C
300°C	200°C	300°C	250°C
±1°C	±1°C	±1°C	±1°C
0,1°C	0,1°C	0,1°C	1°C
✓	✓	✓	✓
110 mm	65 mm	120 mm	150 mm
nehrđajućeg čelika	nehrđajućeg čelika	nehrđajućeg čelika	nehrđajućeg čelika samo sonda
✓	✓	✓	✓
✓	✓	✓	✓
Funkcija min. i maks. temperature.	S poklopcem sonde.	Mjeri vrijeme u koracima od jedne sekunde.	S funkcijom mjerača vremena. S postavkom upozorenja na temperaturu.



	Džepni termometar	Termometar za mesni odrezak	Termometar za rernu	Termometar za hladnjak	Termometar za hladnjak	Termometar za hladnjak	Termometar za hladnjak	Termometar za hladnjak
Kod	271216	271339	271179	271186	271117	271124	271261	271247
Jedinica	°C	°C / °F	°C	°C	°C	°C	°C	°C
Vrijeme reakcije	srednje	polako	polako	polako	polako	polako	polako	polako
Min. temperatura	0°C		50°C	-50°C	-40°C	-50°C	-40°C	-10°C
Maks. temperatura	100°C		300°C	25°C	40°C	50°C	20°C	110°C
Gradacija	1°C		10°C	10°C	1°C	1°C	1°C	1°C
Duljina sonde	127 mm	50 mm						140 mm
Materijal sonde	nehrđajućeg čelika	nehrđajućeg čelika						nehrđajućeg čelika
Suitable for use in the furnace		✓	✓					
Dodatne informacije	Poklopac sonde	S oznakom slabo - srednje - dobro pečeno.	S posebnom kukićom i podlogom.	S posebnom kukićom i podlogom.	Opremljeno kukićom za vješanje	Opremljeno kukićama za vješanje	Opremljeno kukićom za vješanje	S kopčom za pričvršćivanje termometra na vrč s mlijekom



271148

INFRACRVENI TERMOMETAR

- Laserski pokazivač za precizno mjerenje.
- Raspon mjerenja -32°C do 400°C.
- Stupnjevanje 0,1°C, preciznost ±1,5°C/±1,5%.
- Omjer udaljenosti i veličine točke 12:1
- Način zaključavanja za kontinuirano nadziranje temperature.
- Automatski se gasi.
- Baterija sadržana.

šifra	raspon	mm	€
271148	-32/400°C	37x70x(H)150	74,75



271254

INFRACRVENI TERMOMETAR SA SONDOM HACCP

- Skeniranje temperature infracrvenom ili sklopivom sondom.
- HACCP svjetla provjere omogućuju trenutno prepoznavanje sigurnih/nesigurnih temperatura.
- Sa sklopivom sondom od nehrđajućeg čelika, dugom 90 mm.
- Raspon mjerenja -60°C do 350°C.
- Stupnjevanje 0,2°C.
- Infracrvena preciznost: -60/65°C ± 1°C, 65/350°C ± 1.5%.
- Preciznost sonde: -60/-5°C ± 1°C, -5/65°C ± 1°C, 65/350°C ± 1%.
- Omjer udaljenosti i veličine točke (U:VT) 8:1.
- Automatsko gašenje nakon 15 sekundi.
- Baterija: 2xAAA (sadržana).

šifra	raspon	mm	€
271254	-60/350°C	39x53x(H)158	120,25



271407

TERMOMETAR SA SONDOM OTPORAN NA UDARCE

- Zaštita od prskanja.
- Raspon temperature -50°C do 300°C.
- Jedinica mjerenja°C ili°F.
- Stupnjevanje 0,1°C, preciznost 1°C između -30°C i 150°C.
- Način zaključavanja za kontinuirano nadziranje temperatura.
- Funkcija minimalne/maksimalne temperature.
- Odstranjiva sonda od nehrđajućeg čelika duga 213 mm.
- Automatski se gasi.
- Sa stalkom za stol i zaštitnom torbicom.
- Baterija sadržana.

šifra	raspon	mm	€
271407	-50/300°C	195x85x(H)45	103,35



271230



Nudi brzo i precizno očitavanje temperature

TERMOMETAR SA BRZIM REAGIRANJEM

- Nudi brzo i precizno očitavanje temperature.
- IP65 vodootporan.
- Raspon mjerenja -50°C do 350°C, jedinica mjerenja°C ili°F.
- Stupnjevanje 0,1°C, preciznost ±0,8%/0,8°C.
- Funkcija zadržavanja - drži trenutnu temperaturu.
- Sonda od nehrđajućeg čelika duga 130 mm.
- Automatski se gasi.
- S poklopcem za sondu.
- Baterija sadržana.

šifra	raspon	mm	€
271230	-50/350°C	204x42x(H)20	74,75



271308

TERMOMETAR SA SKLOPIVOM SONDOM

- Raspon temperature od -50°C do 300°C.
- Jedinica mjerenja°C ili°F.
- Stupnjevanje 0,1°C, preciznost 1°C između 0°C i 100°C.
- Način zaključavanja za kontinuirano nadziranje temperatura.
- Funkcija minimalne/maksimalne temperature.
- Sa sklopivom sondom od nehrđajućeg čelika, dugom 110 mm.
- Automatski se gasi nakon 60 minuta.
- Baterija sadržana.

šifra	raspon	mm	€
271308	-50/300°C	160x40x(H)25	32,45





271209

DŽEPNI TERMOMETAR SA SONDOM

- Raspon temperature -40°C do 200°C.
- Jedinica mjerenja °C ili °F.
- Stupnjevanje 0,1°C.
- Preciznost ± 2°C.
- Funkcija zadržavanja - drži trenutnu temperaturu.
- Sonda od nehrđajućeg čelika duga 65 mm.
- Automatski se gasi.
- S poklopcem za sondu.
- Baterija sadržana.

šifra	raspon	mm	€
271209	-40/200°C	150x20x(H)15	20,75



271162

VODOOTPORNI TERMOMETAR

- Vodootporan.
- Raspon temperature -50°C to 300°C.
- Stupnjevanje 0,1°C između -19,9°C i 199,9°C, za ostala područja temperature 1°C.
- Preciznost 1°C između -20°C i 100°C, za ostala područja temperature ± 2°C.
- Način zaključavanja za kontinuirano nadziranje temperatura.
- Sonda od nehrđajućeg čelika duga 120 mm.
- Mjeri temperaturu u jednoj sekundi.
- S poklopcem i ergonomskom drškom.
- Automatski se gasi nakon 10 minuta.
- Baterija sadržana.

šifra	raspon	mm	€
271162	-50/300°C	290x48x(H)40	19,85



271346

TERMOMETAR ZA PEČENJE S TIMEROM

- S tajmer funkcijom.
- Raspon temperature od -50°C do 250°C.
- Jedinica mjerenja °C ili °F.
- Stupnjevanje 1°C.
- Način zaključavanja - za kontinuirano nadziranje temperatura.
- Funkcija minimalne/maksimalne temperature.
- Postavka upozorenja na temperaturu.
- Sonda od nehrđajućeg čelika duga 150 mm pogodna za pećnicu (otporna na toplinu).
- 1 X 1,5 V AAA alkalna baterija uključena (nepunjava).

šifra	raspon	mm	€
271346	-50/250°C	65x70x(H)17	17,90



271216

DŽEPNI TEMOMETAR

- Raspon temperature: od 0°C do 100°C.
- Stupnjevanje 1°C.
- Sonda od nehrđajućeg čelika duga 127 mm.
- Poklopac sonde s kopčom.
- Jednostavan za očitavanje.

šifra	raspon	mm	€
271216	0/100°C	ø44.5x(H)140	6,20



271179

TERMOMETAR ZA RERNU

- Raspon temperature od 50°C do 300°C.
- Stupnjevanje 10°C.
- Kućište od nehrđajućeg čelika s posebnom kukom i potporom.
- Jednostavan za očitavanje.

šifra	raspon	mm	€
271179	50/300°C	60x40x(H)70	6,45



271339

TERMOMETAR ZA MLIJEČNU PJENU

- S oznakom rare-medium-well done.
- Sonda od nehrđajućeg čelika duga 50 mm.
- Pogodan za uporabu u pećnici.

šifra	količina	mm	€
271339	4	ø25x(H)70	10,75

S.S.
stainless steel



271186

TERMOMETAR ZA HLADNJAK

- Raspon temperature od -50°C do 25°C.
- Stupnjevanje 2,5°C.
- Kućište od nehrđajućeg čelika s posebnom kukom i potporom.
- Jednostavan za očitavanje.

šifra	raspon	mm	€
271186	-50/25°C	60x40x(H)70	6,45



271117

TERMOMETAR ZA HLADNJAK

- S kukom.
- Raspon temperature -40°C do 40°C.
- Stupnjevanje 1°C.

šifra	raspon	mm	€
271117	-40/40°C	150x23x(H)9	2,55



271124

TERMOMETAR ZA HLADNJAK

- S kukom.
- Raspon temperature -50°C do 50°C.
- Stupnjevanje 1°C.
- Jednostavan za očitavanje.

šifra	raspon	mm	€
271124	-50/50°C	ø72x(H)21	3,85



271261

TERMOMETAR ZA HLADNJAK

- Vodoravni model, s kukama.
- Raspon temperature -40°C do 20°C.
- Stupnjevanje 1°C.

šifra	raspon	mm	€
271261	-40/20°C	123x30x(H)19	4,55



271247

TERMOMETAR ZA MLIJEČNU PJENU

- S kopčom za pričvršćivanje termometra na bokal s mlijekom.
- Zelena oznaka upućuje na idealnu temperaturu mlijeka za cappuccino itd.
- Raspon temperature -10 do 110°C.
- Stupnjevanje 1°C.
- Sonda od nehrđajućeg čelika sa zaštitnim poklopcem.
- Jednostavan za očitavanje.

šifra	raspon	mm	€
271247	-10/110°C	ø44x(H)140	5,85



271155



S kopčom



582022

DIGITALNI KUHINJSKI TAJMER

- Sa stalkom i magnetom.
- 99 min 59 s odbrojavanje.

šifra	mm	€
582022	65x70x(H)17	10,35



582015

ANALOGNI KUHINJSKI TAJMER

- Maksimalno 60 minuta.
- Precizan do 1 minutu.
- Magnetna pozadina.
- Crvena oznaka upućuje na preostalo vrijeme.
- Dobro vidljiva iz daljine.

šifra	mm	€
582015	ø80x(H)30	12,95



Magnetni

DIGITALNI KUHINJSKI TAJMER

- S magnetnom kopčom, odbrojavanje 99 min 59 s.
- 1 X 1,5 V AAA alkalna baterija u ključena (nepunjava).

ABS
plastic

šifra	mm	€
271155	67x20x(H)67	7,75

NEW



558102

DOZATOR ZA UMAKE 5 L, NEHRĐAJUĆI ČELIK, JEDNOSTRUKI

- Kućište, opruga u dozatoru i mehanički sustav od nehrđajućeg čelika AISI 304.
- Donji element dozatora od polipropilena.
- Odvojivi: poklopac, pumpica za doziranje.
- Poklopac opremljen s 2 kopče za zatvaranje
- Dozirana porcija umaka: 35 ml
- Nije prikladno za pranje u perilici posuđa.

šifra	litara	mm	€
558102	4.5	(H)420	357,50

NEW



558119

DOZATOR ZA UMAKE 5 L, NEHRĐAJUĆI ČELIK, SET OD 2 KOM

- Kućište, opruga u dozatoru i mehanički sustav od nehrđajućeg čelika AISI 304.
- Donji element dozatora od polipropilena.
- Odvojivi: poklopac, pumpica za doziranje.
- Poklopac opremljen s 2 kopče za zatvaranje
- Dozirana porcija umaka: 35 ml
- Nije prikladno za pranje u perilici posuđa.

šifra	litara	mm	€
558119	9	400x200x(H)440	877,50

NEW



558140

POKLOPAC S DOZATOROM ZA GN POSUDE OD NEHRĐAJUĆEG ČELIKA

- Kućište, opruga u dozatoru i mehanički sustav od nehrđajućeg čelika AISI 304.
- Donji element dozatora od polipropilena.
- Odvojivi: poklopac, pumpica za doziranje.
- Dozirana porcija umaka: 35 ml.
- Nije prikladno za pranje u perilici posuđa.
- Pogodno za GN posude s visokim 200 mm (nisu sadržane).

šifra	GN	mm	€
558133	GN 1/6	180x165	279,50
558140	GN 1/4	270x165	299,00
558157	GN 1/3	330x180	318,50

NEW

BAIN-MARIE ZA UMAK S DOZATOROM

- Kućište, opruga u dozatoru i mehanički sustav od nehrđajućeg čelika AISI 304.
- Donji element dozatora od polipropilena.
- Odvojivi: poklopac, pumpica za doziranje.
- Poklopac opremljen s 2 kopče za zatvaranje.
- Sa senzorom za zaštitu od pregrijavanja – uključuje zvučni alarm i automatski isključuje grijanje.
- Podesiva temperatura grijanja: do 90°C.
- Dozirana porcija umaka: 35 ml.
- Nije prikladno za pranje u perilici posuđa.

šifra	V	W	mm	€
558126	230	900	ø180x(H)500	643,50



558126



<90 °C

BOČICE ZA DOZIRANJE

- Napravljena od polietilena.
- Kapa osigurava održavanje umaka svježim i higijenskim.



557990



558003 558010 558027 557808 557815 557822

BOČICE ZA DOZIRANJE

šifra	količina	boja	litara	mm	€
558003	1	Žuta	0.2	ø50x(H)185	1,30
558010	1	Crvena	0.2	ø50x(H)185	1,30
558027	1	Prozirno	0.2	ø50x(H)185	1,30
557808	1	Žuta	0.35	ø55x(H)205	1,65
557815	1	Crvena	0.35	ø55x(H)205	1,65
557822	1	Prozirno	0.35	ø55x(H)205	1,65
557907	1	Žuta	0.7	ø70x(H)240	2,15
557914	1	Crvena	0.7	ø70x(H)240	2,15
557921	1	Prozirno	0.7	ø70x(H)240	2,15
558058	3	Prozirno	0.2	ø50x(H)185	4,50
557853	3	Prozirno	0.35	ø55x(H)205	5,85
557952	3	Prozirno	0.7	ø70x(H)240	8,15



NEW

MINI DOZATOR UMAKA – KOMPLET OD 4 KOM.

- Izrađen od poluprozirnog polietilena.
- Čep s stoperom
- Proizvod za višekratnu uporabu.
- Može se prati u perilici posuda.

šifra	litara	mm	€
557990	0.05	ø35x(H)100	14,25
557891	0.03	ø30x(H)85	12,95



203521

203538

203545



DOZATOR ZA UMAK S PUMPICOM

- Dozator s pumpom za razne vrste umaka.
- Za korištenje u snack barovima, bifeima, restoranima i tijekom cateringa.
- ABS kućište.
- Spremnik s mjernom vagom, poklopcem i odvojom pumpom od polipropilena.
- Materijal posude potpuno bez BPA – ne utječe na okus i miris sadržaja.
- Blokada pumpe sprječava slučajno pritiskanje tijekom transporta.
- Zapremina: 2,5 l.
- Doziranje: 20 ml.
- Otpornost na temperaturu od -40°C do +70°C.
- Lako se rastavlja i slaže.
- Dostupan u crvenoj, žutoj i bijeloj boji.
- Može se prati u perilici posuda.

šifra	boja	litara	mm	€
203521	Crvena	2.5	230x210x(H)250	28,55
203545	Bijela	2.5	230x210x(H)250	28,55
203538	Žuta	2.5	230x210x(H)250	28,55



design by
Robert Bronwasser



558096

DOZER BOČICA ZA UMAKE

- Dizajnirao Robert Bronwasser.
- Prozirna bočica sa posebno dizajniranim poklopcem za doziranje.
- Bočica se može postaviti naopako, što osigurava da je uvijek spremna za upotrebu.
- Poseban dizajn sprječava istjecanje kada se postavi naopako.

šifra	litara	mm	€
558096	0.23	ø50x(H)160	2,20



ne kapanje



630648

DRŽAČ ZA HOT-DOG

- Kvalitetna izrada.
- 2 proreza bočice za doziranje i 2 proreza za hot-dog.
- Prikladan za HENDI bočice za doziranje 70 cl.

šifra	mm	€
630648	260x110x(H)118	20,75

18/0
stainless steel



557976

DRŽAČ ZA UMAKE

- Kvalitetna završna obrada.
- Pogodno za HENDI dozator boce.
- Dostupan s 3 i 5 utora.

šifra	-	mm	€
557969	3 rupe ø 50 mm	209x80x(H)78	15,55
557976	3 rupe ø57 mm	229x90x(H)78	16,85
557983	3 rupe ø70 mm	274x102x(H)98	19,45

18/0
stainless steel



429457

429440

DRŽAČ ZA TAKOSE

šifra	-	mm	€
429440	2 proreza	135x115x(H)50	9,05
429457	4 proreza	225x115x(H)50	13,35

S.S.
stainless steel



551813

S tri različite mlaznice
(4, 5 i 6 mm)



18/8
stainless steel



LIJEVAK ZA FONDAN KITCHEN LINE

- S ergonomskom drškom, oblik zapornog ventila osigurava hermetičko zatvaranje.
- S tri različite mlaznice (Ø 4, 5 i 6 mm).
- Namijenjen za doziranje umaka različitog sastava i ukrašavanje jela i poslastica.
- S žičanim stalkom.

šifra	litara	mm	€
551813	1.5	270x195x(H)270	64,95



Ergonomska drška izrađena od ABS



Gledaj video

551806

S tri različite mlaznice
(2, 4 i 6 mm)



ABS plastic S.S. stainless steel

LIJEVAK ZA FONDAN PROFI LINE

- Ergonomska drška izrađena od ABS.
- Oblik zapornog ventila osigurava hermetičko zatvaranje.
- S tri različite mlaznice (Ø 4, 5 i 6 mm).
- Žičani stalak i posuda za cijedenje.
- Namijenjen za doziranje umaka različitog sastava i ukrašavanje jela i poslastica.

šifra	litara	mm	€
551806	1.5	ø212x(H)315	87,75





199992

UBRIZGAVAČ DIMA

- Aluminijsko kućište djeluje kao toplinski odvodnik, hladeći dim prije nego što ga izbaci.
- Drvo ne zahtijeva prethodno namakanje prije dimljenja.
- Može se koristiti i uz čaj ili začine.
- Uklonjiva dimna komora s integriranim filterom.
- Fleksibilno gumeno crijevo (duljine 30 cm) za jednostavno ubrizgavanje dima u vrećice i spremnike koji se mogu ponovno zatvoriti.
- Kompaktan i lagan, dovoljno za uporabu s jednom rukom.
- Dovoljno nježan za uporabu na delikatnom voću i povrću bez promjene njihove teksture temperature.
- Napajanje pomoću 2 AA baterije, nisu sadržane.
- Ne sadrži drvo ili bilje za dimljenje.

šifra	mm	€
199992	90x54x(H)122	32,45



RECHARGEABLE BATTERY



199640

PIŠTOLJ ZA DIMLJENJE - UBRIZGAČ DIMA S 3 BRZINE

- Dimljenje je vrlo ukusan dodatak vašim jelima od mesa, ribe i povrća, ali također može stvoriti wow faktor prilikom posluživanja.
- Hladan dim nježan je za osjetljivo voće i povrće, dimite bez promjene teksture ili temperature.
- Upravljanje samo s jednim prekidačem, pištolj za dimljenje ima 3 brzine.
- Aluminijska komora ventilatora funkcionira kao hladnjak, hladeći dim prije izbacivanja.
- Drvo ne zahtijeva prethodno namakanje prije dimljenja..
- Može se koristiti i s čajem ili začинима.
- Uklonjiva komora za dimljenje s integriranim mrežnim filterom.
- Fleksibilno silikonsko crijevo (duljine 50 cm) za tako ubrizgavanje dima u vrećice i spremnike koji se mogu zatvoriti.
- Lagan s udobnom ručkom što ga čini jednostavnim za upotrebu jednom rukom.
- Pokreće ga punjiva litijeva baterija od 1000mAh.
- Vrlo kompletan, dolazi s 3 rezervne mrežice filtera, pincetom i USB kabelom za punjenje.
- Drvo ili biljke za dimljenje nisu uključeni.

šifra	mm	€
199640	215x70x(H)160	99,45

Otvor cijevi ubrizgavača dima



199664

199657

STAKLENA S PROREZIMA

- Izrađena od borosilikatnog stakla sa silikonskim ventilom koji drži cijev ubrizgavača dima.
- Idealna za uporabu u kombinaciji s ubrizgavačem dima, stvorite spektakularan način prezentacije jela kupcima.

šifra		mm	€
199664	Kupola za tanjur	ø260x(H)174	103,35
199657	Kupola za koktele	ø130x(H)282	42,25



199978

STAKLENA KUPOLA

- Idealna za uporabu u kombinaciji s ubrizgavačem dima, stvorite spektakularan način prezentacije jela kupcima.

šifra	mm	€
199978	ø275x(H)140	24,65



198124

PLINSKI UPALJAČ - 2 KOMADA

- Nadopunljiv.
- Dostavlja se prazan.

šifra	količina	mm	€
198124	2	(L)230	10,35

BOCE ZA ŠLAG



588017



588024



Gledaj video



BOCA ZA ŠLAG PROFI LINE

- Proizvodi ukusno tučeno vrhnje, museve, poslastice, hladne pjene i umake.
- Savršen za garniranje cappuccina, kava, frapea i sladoleda.
- Prikladan za doziranje toplog šlaga i umaka do 70°C.
- Sadržaji ostaju svježi do 14 dana u hladnjaku.
- Uključuje 3 mlaznice od nehrđajućeg čelika i četku za čišćenje.
- Potreban je punjač za šlag (N₂O), koji nije sadržan.

šifra	litara	mm	€
588017	0,5	ø85x(H)235	87,75
588024	1	ø98x(H)330	102,05



589205

SET REZERVNIH DIJELOVA

šifra		mm	€
589205	Profi Line	120x30x(H)240	19,20

za
šlagza
tečnostza
dekoriranjeza
dekoriranje

DDOACI ZA UKRAŠAVANJE I ŠPRICALJKE

- Idealni za ukrašavanje, punjenje, ubrizgavanje i mariniranje.
- Set od 4 vrha od nehrđajućeg čelika:
 - 1 dugi vrh za ubrizgavanje ø3 mm
 - 1 dugi vrh za ubrizgavanje ø5 mm
 - 1 kratki vrh za ubrizgavanje ø3 mm
 - 1 kratki vrh za ubrizgavanje ø5 mm
- Prikladni samo za uporabu s HENDI Profi Line dozera za šlag.

šifra	€
589106	19,20



588376

588369

588031

BOCA ZA ŠLAG KITCHEN LINE

- Alumijska glava i alumijska boca s bijelim premazom.
- S 3 različite mlaznice, držač za punjač kao i četka za čišćenje.
- Nije prikladan za vruće umake.
- Potreban je punjač za šlag (N₂O) za uporabu, koji nije sadržan.

šifra	litara	mm	€
588031	0.25	ø80x(H)200	37,65
588369	0.5	ø80x(H)260	40,25
588376	0.95	ø95x(H)320	45,45

SET REZERVNIH DIJELOVA

šifra	-	mm	€
589007	Kitchen Line	120x30x(H)240	12,70



589007



BOCA ZA ŠLAG KITCHEN LINE CRNI

- Alumijska boca i glava s mat crnim premazom.
- S 3 različite mlaznice, držač za punjač kao i četka za čišćenje.
- Nije prikladan za vruće umake.
- Potreban je punjač za šlag (N₂O) za uporabu, koji nije sadržan.

šifra	litara	mm	€
588420	0.5	ø80x(H)260	41,55



588420



UNIVERZALAN
ZA SVE APARATE
ZA TUČENO
VRHNJE



588208



588215



586907



PATRONE ZA BOCE ZA ŠLAG

- Pogodno za komercijalno dostupne boce za šlag.
- N₂O
- Najbolje prije 5 godina od datuma proizvodnje.

šifra	količina	€
588208	10	6,05
588215	24	13,65
586907	50	26,65



755808

755815

755822

755839

18/10
stainless steel**ŠPATULA ZA SLADOLED S TRITAN DRŠKOM**

šifra	boja	mm	€
755808	Plava	(L)260	8,15
755815	Crvena	(L)260	8,15
755822	Žuta	(L)260	8,15
755839	Ljubičasta	(L)260	8,15



755556



755686



755655

stöckel**GRABILICA ZA SLADOLED DIPPER STÖCKEL**

šifra	-	mm	€
755556	1/20	ø56x120	48,75
755563	1/24	ø51x120	48,75
755570	1/30	ø49x120	48,75

GRABILICA ZA SLADOLED DIPPER STÖCKEL

- S keramičkim premazom i izrazito dugom drškom.

šifra	-	mm	€
755686	1/20	ø56x170	90,35
755693	1/30	ø49x170	90,35

GRABILICA ZA SLADOLED DIPPER STÖCKEL

- S izrazito dugom drškom.

šifra	-	mm	€
755655	1/20	ø56x170	67,30
755679	1/30	ø49x170	56,55



759301

**GRABILICA ZA SLADOLED**

- Izrađena od aluminija.
- Mala težina.
- Duga i udobna ručka napunjena uljem za bolju razdiobu - ulje se zagrijava kroz toplinu ruke, olakšavajući i brži otpuštanje sladoleda.
- NAPOMENA: Nije sigurno za pranje u perilici posuđa.

šifra	-	mm	€
759301	1/30	ø56x225	22,05



755730

S.S.
stainless steel**STALAK ZA KORNETE**

- Pogodna za tri kupe.

šifra	mm	€
755730	200x95x(H)85	15,15



GRABILICA ZA SLADOLED PROFI LINE

šifra	-	mm	€
759233	1/24	ø51	42,25
759240	1/30	ø49	42,25
759257	1/36	ø46	42,25
759264	1/40	ø44	42,25

18/8

stainless steel



759233

759240

759264

GRABILICA ZA SLADOLED KITCHEN LINE

šifra	-	mm	€
572016	1/10	ø70	16,70
572313	1/20	ø56	16,70
572115	1/12	ø66	16,70
572214	1/16	ø59	16,70
572412	1/24	ø53	16,70
572511	1/30	ø50	16,70
572610	1/36	ø48	16,70
572719	1/40	ø44	16,70



572016

572719

572313

GRABILICA ZA SLADOLED STÖCKEL

- Savršen izbor ne samo za sladoled, već i za posluživanje pire krumpira.

- Lako se serviraju porcije identične veličine.



stöckel

šifra	-	mm	€
755006	1/4	ø100	64,05
755013	1/8	ø80	64,05
755020	1/10	ø70	64,05
755037	1/12	ø67	60,15
755044	1/16	ø59	60,15
755051	1/20	ø56	60,15
755068	1/24	ø51	60,15
755075	1/30	ø49	60,15
755082	1/36	ø47	60,15
755099	1/40	ø45	60,15
755105	1/50	ø43	60,15
755112	1/60	ø40	60,15
755143	1/100	ø30	60,15



755143

755037

755006

755075



755372

755334



GRABILICA ZA SLADOLED STÖCKEL

- Najlonska drška pojačana staklenim vlaknom
Jednostavnije određivanje porcija.

S lakoćom
odredite
veličinu dijela.



šifra	-	mm	€
755334	1/12	ø67	60,15
755341	1/16	ø59	60,15
755358	1/20	ø56	60,15
755365	1/24	ø51	60,15
755372	1/30	ø49	60,15
755389	1/36	ø47	60,15
755396	1/40	ø45	60,15

GRABILICA ZA SLADOLED STÖCKEL - OVALNA



šifra	-	mm	€
755259	1/20	70x52	73,15
755273	1/30	62x43	73,15

stöckel



755273

755259

POSUDA ZA PRANJE GRABILICA ZA SLADOLED

- Omogućuje brzo i temeljito pranje grabilica za sladoled i ostalih sitnih dodataka za sladoled.
- Omogućuje čišćenje uz malu potrošnju vode.
- Vrlo jednostavan za korištenje i čišćenje.
- Može se montirati na zid s artiklom 802014 ili na rashladne vitrine i opremu za hranu.
- 3/8" dovod vode, 3/4" odvod.
- Izrađen od nehrđajućeg čelika AISI 304.

šifra	mm	€
802007	270x111x(H)115	77,35



802007

MONTAŽNI NOSAČ ZA POSUDU ZA ČIŠĆENJE GRABILICA ZA SLADOLED

- Pričvrstite HENDI podlošku za žlicu 802007 sigurno pomoću ovog nosača.
- Otvori za montažu: ø4,5 mm.
- Broj ugradbenih rupa: 2 x 2.
- Debljina čelika: 0,8 mm.

šifra	mm	€
802014	302x115x(H)122	31,15

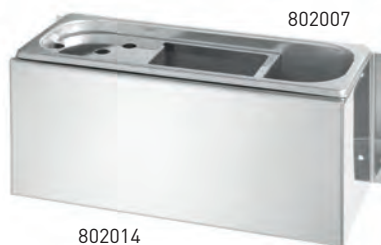

802007

802014



274231

APARAT ZA SLADOLED

- Idealan za pravljenje sladoleda, šerbeta i smrznutog jogurta u roku od 90 minuta.
- Spremnik za sladoled od 2L izraden od nehrđajućeg čelika.
- Kompresor sa zračnim hlađenjem s rasponom temperature:
 - 10°C do -35°C.
- S funkcijom produženja hlađenja od 2 sata, kako bi se zadržala konzistencija leda nakon što bude gotov.
- Prethodno hlađenje sadržaja nije neophodno.
- Veliki, pozadinski osvijetljeni digitalni zaslone koji prikazuje radno vrijeme, temperaturu smrzavanja i kretanje miksera.
- Lopatica za miješanje jednostavna za montiranje izradena od polipropilena.
- Prozirni poklopac od polikarbonata sa sigurnosnim zatvaračem „Twist-Lock“.
- Uključena mjerna šalica i žlica.
- Rashladno sredstvo: R600a.



šifra	V	W	mm	€
274231	230	180	272x315x(H)362	575,25



Uključena mjerna šalica i žlica

**PULTNI DISPLAY ZAMRZIVAČ 77L**

- Glavni je dio izraden od visokokvalitetnog nehrđajućeg čelika, s trostrukim staklenim poklopcem koji posjeduje sustav lakog otvaranja.
- Prislno hlađenje zrakom s automatskim odmrzavanjem, kompresor je smješten pored komore.
- Odgovara 8x GN 1/6 GN spremnicima ili 4x GN 1/3 spremnicima (maksimalna visina 100 mm).



- S 4 podesive noge od nehrđajućeg čelika.
- Digitalni regulator temperature i zaslone.
- Rashladno sredstvo: R290.
- Klimatski razred: 4.
- Oznaka energetske učinkovitosti: E (A-G).

šifra	raspon	V	W	mm	€
233689	-24/-20°C	230	220	805x666x(H)305	1 365,00

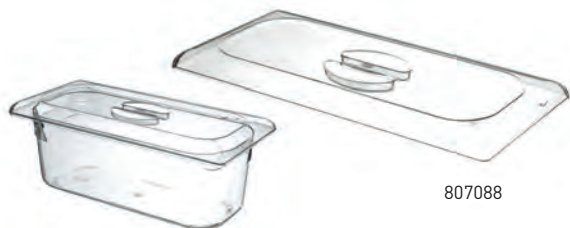

807088

POKLOPAC ZA POSUDA ZA SLADOLED OD POLIKARBONATA



– Prikladan za polikarbonatne spremnike za sladoled.

šifra	mm	€
807088	360x165	6,85
807095	360x250	9,75

807026

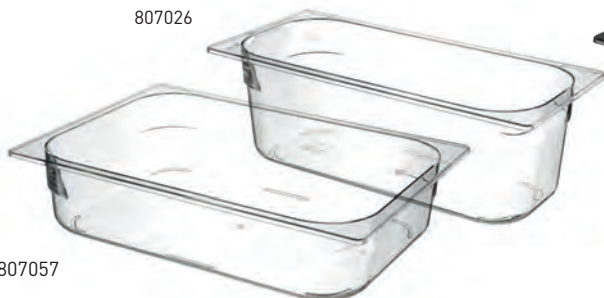

807057



807033

807071



POSUDA ZA SLADOLED OD POLIKARBONATA

šifra	boja	litara	mm	€
807026	<input type="checkbox"/> Prozirno	5	360x165x(H)120	11,05
807033	<input checked="" type="checkbox"/> Crna	5	360x165x(H)120	12,30
807057	<input type="checkbox"/> Prozirno	5	360x250x(H)80	12,30
807071	<input checked="" type="checkbox"/> Crna	5	360x250x(H)80	12,95



802021

802038

802045

802052

304
stainless steel

POSUDA ZA SLADOLED PROFI LINE

- Najviša profesionalna kvaliteta.
- Debeo 0.8 mm.
- Vrlo čvrst oblik.
- Glatki rubovi, lako se čisti.
- Može se čuvati u zamrzivačima.

šifra	litara	mm	€
802045	3.6	360x165x(H)80	26,35
802052	5	360x250x(H)80	25,05
802038	5	360x165x(H)120	26,35
802021	6.5	360x165x(H)150	37,65

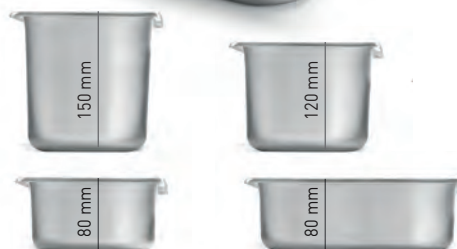

201
stainless steel

POSUDA ZA SLADOLED KITCHEN LINE

- Vrlo čvrst oblik
- Glatki rubovi, jednostavan za čistiti
- Može se čuvati u zamrzivačima.

šifra	litara	mm	€
807019	5	360x165x(H)120	16,85



807019

BEZ NAPORA
NAPRAVITE FREDDO
CAPPUCCINOS,
FRAPPÉS I NARAVNO
MLIJEČNE
NAPITKE

ABS
plasticS.S.
stainless steelPC
polycarbonate

indoor



design by
Robert Bronwasser

Snažan motor s dvije brzine:
15.000 i 19.000 o/min.



221600

221617

221624

221631

221648

221655

2 kompleta zamjenjivih
polikarbonatnih
miješalica
(po 2 komada svaki)



2 šalice: izradene od
nehrđajućeg čelika
(kapacitet: 0,95 l)
i polikarbonata
(kapacitet: 0,9 l)

MIKSER ZA MILKSHAKE

- Dizajnirao ga je nizozemski dizajner Robert Bronwasser i dostupan je u 6 atraktivnih boja.
- Bez napora napravite Freddo cappuccinos, Frappés i naravno mliječne napitke.
- Kućište je izrađeno od ABS plastike.
- Baza je ponderirana za dodatnu stabilnost i opremljena je gumenim nogama.
- Motor može vrtjeti disk miješalice u dvije brzine, 15.000 i 19.000 o / min.
- Upravljajte mikserom za milkshake pomoću prekidača s dvije brzine na vrhu koji je lako dostupan.
- Mikser za milkshake opremljen je mikro prekidačem tako da može raditi samo ako je šalica pravilno postavljena.
- Birajte između dvije različite miješalice za kontrolu razine prozračivanja.
- Vrlo kompletan, dolazi s posudom za miješanje od nehrđajućeg čelika (0,95 litara) i 2 seta od 2 miješalice.
- Šalice i miješalice mogu se prati u perilici posuda

šifra	boja	V	W	mm	€
221617	Bijela	230	400	170x196x(H)490	178,75
221600	Crna	230	400	170x196x(H)490	178,75
221624	Karamela	230	400	170x196x(H)490	178,75
221631	Žuta	230	400	170x196x(H)490	178,75
221648	Crvena	230	400	170x196x(H)490	178,75
221655	Plava	230	400	170x196x(H)490	178,75

221631

NEW

MILKSHAKE MIKSER BPA FREE - DIZAJN BRONWASSER

- Dizajnirao ga je nizozemski dizajner Robert Bronwasser i dostupan je u 6 atraktivnih boja.
- Bez napora napravite Freddo cappuccinos, Frappés i naravno mliječne napitke.
- Kućište je izrađeno od ABS plastike.
- Baza je ponderirana za dodatnu stabilnost i opremljena je gumenim nogama.
- Motor može vrtjeti disk miješalice u dvije brzine, 15.000 i 19.000 o / min.
- Upravljanje mikserom za milkshake pomoću prekidača s dvije brzine na vrhu koji je tako dostupan.
- Mikser za milkshake opremljen je mikro prekidačem tako da može raditi samo ako je šalica pravilno postavljena.
- Birajte između dvije različite mješalice za kontrolu razine prozračivanja.
- Uključeno u set: posuda za miješanje od nehrđajućeg čelika (0,95 litara), posuda za miješanje od tritana (0,9 litara) i set od 2 miješalice od tritana.
- Šalice i miješalice mogu se prati u perilici posuda

šifra	boja	V	W	mm	€
221495	Crna	230	400	170x196x(H)490	178,75



961124

POLIKARBONATNA POSUDA ZA MIJEŠANJE ZA MIKSER ZA MILKSHAKE - DIZAJN BRONWASSER

- Namijenjeno za HENDI Milkshake mikser 221600, 221617, 221624, 221631, 221648, 221655.

šifra	mm	€
961124	ø116x(H)161	10,10



961117

POSUDA ZA MIJEŠANJE OD NEHRĐAJUĆEG ČELIKA ZA MIKSER ZA MILK SHAKE - DIZAJN BRONWASSER

- Namijenjeno za mikser 221600, 221617, 221624, 221631, 221648, 221655.

code	mm	€
961117	ø113x(H)160	18,15



957066

NEW

MJEŠALICE BPA-FREE ZA MILKSHAKE MIKSERE - DIZAJNIRAO BRONWASSER

- Izrađene od tritana - materijala bez BPA.
- Komplet sadrži 2 komada: jednostruku i dvostruku miješalicu.
- Posebno izrađene za HENDI Milkshake mikser - dizajnirao Bronwasser, šifra: 221495.
- Može se prati u perilici posuda.

šifra	mm	€
957066	32x27x(H)50	11,05



961131

NEW

MJEŠALICE ZA MILKSHAKE MIKSERE - DIZAJNIRAO BRONWASSER

- Izrađene od polikarbonata.
- Komplet sadrži 2 komada: jednostruku i dvostruku miješalicu.
- Posebno izrađeno za HENDI Milkshake mikser - Dizajnirao Bronwasser: kodovi 221600, 221617, 221624, 221631, 221648, 221655, 221495.
- Može se prati u perilici posuda.

šifra	mm	€
961131	32x27x(H)50	7,75



Snažna i izdržljiva

Netoksično

Bez mirisa

Za tople i hladne mase



557105

VREĆICA ZA PECIVALDPE
polyethylene

- Za jednokratnu uporabu.
- Prikladna za vruće i hladne pripravke.
- Zadovoljava higijenske HACCP standarde.
- Debljina materijala 80 mikrona.
- Rolna od 100 u kutiji.

šifra	mm	€
557112	445x220	19,20
557105	530x285	25,70



557303

VREĆICA ZA PECIVA PROTUKLIZNA - 100 KOMADA

- Vrećice za jednokratnu uporabu.
- Prikladna za vruće i hladne pripravke.
- Zadovoljava higijenske HACCP standarde.
- Debljina materijala 80 mikrona.
- Rolna od 100 u kutiji.

šifra	količina	mm	€
557303	100	515x280	24,65

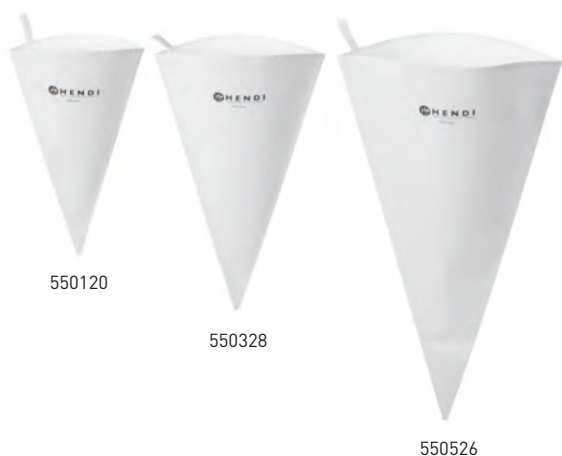

VREĆICA ZA PECIVA - 2 KOMADA

- Pamuk, iznutra premazan poliuretanom.
- S etiketom.
- Prikladan za pranje u kipućoj vodi.

šifra	količina	mm	€
550120	2	(L)300	8,45
550229	2	(L)350	9,75
550328	2	(L)400	12,35
550427	2	(L)450	14,25
550526	2	(L)500	16,85

VREĆICA ZA PECIVA

- Izrađena od bešavnog super-najlona.
- Profesionalna, s visećom etiketom.
- Prikladan za pranje u kipućoj vodi.

šifra	količina	mm	€
550106	1	(L)300	7,75
550205	1	(L)350	8,45
550304	1	(L)400	9,45
550403	1	(L)450	10,35
550502	1	(L)500	11,65



550113



ZIDNI STALAK ZA VREĆICE ZA PECIVA

- S 4 proreza za vješanje vrećica za glazuru,
- 31 potpora za skladištenje kapica za glazuru,
- 7 kuka za vješanje pribora kao što su špatule i mali stalak za sitne dodatke.

šifra	mm	€
550113	500x360x(H)560	87,75

18/10
stainless steel

551202



SET VRHOVA ZA GLAZURU ZA OBLIKE CVIJEĆA I LATICA

- Set se sastoji od 5 cjevčica za ukrašavanje:
- 2 kapice u obliku zvijezde
- 1 kapica u obliku cvijeta
- 1 francuska kapica u obliku zvijezde
- 1 kapica u obliku slova V
- Izrazito precizni zahvaljujući oštrim rubovima.

šifra	€
551202	19,45



VRHOVI ZA GLAZURU - ZUPČASTI

- Set od 5 veličina.

šifra	-	€
551790	Ø6-8-10-12-14	22,05



VRHOVI ZA GLAZURU - GLATKI

- Set od 5 veličina.

šifra	-	€
551691	Ø2-4-6-8-10	22,05



551592



SET VRHOVA ZA GLAZURU ZA FILOVANJE I UKRAŠAVANJE

- Set se sastoji od 5 cjevčica za glazuru za:

- Punjenje
- Makarone
- Ukrašavanje
- Izradu košara
- Pisanje.

- Izrazito precizno zahvaljujući oštrim rubovima.

šifra	€
551592	22,05

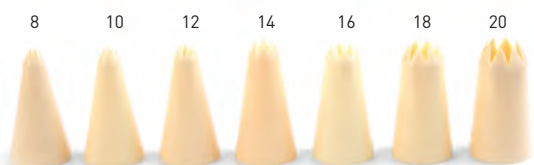
PP
polypropylene

551110



VRHOVI ZA GLAZURU - ZUPČASTI

- Set od 7 veličina.

šifra	-	€
551110	ø 3-5-7-9-11-13-15	9,05

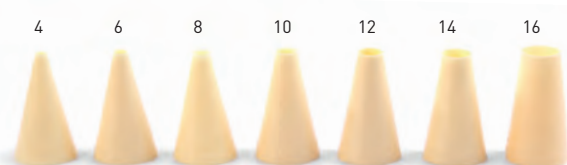

551011



VRHOVI ZA GLAZURU - GLATKI

- Set od 7 veličina.

šifra	-	€
551011	ø 5-7-9-11-13-15-17	9,05



551400

PP
polypropylene

VRHOVI ZA GLAZURU - RAZNI

- Set od 12 različitih cjevčica za glazuru i kutiji za skladištenje.

šifra	-	€
551400	ø 6-8-10-12	23,35

**KALUP ZA BABKU**

šifra		mm	€
689806	S glatkim obručom	ø70x(H)68	4,50
689608	S obručom savijenim prema natrag	ø70x(H)68	4,95

**KALUP ZA TORTU**

- Pravokutan.

šifra	mm	€
682104	180x80x(H)60	12,05
682302	260x100x(H)75	14,95
682401	300x110x(H)75	18,85

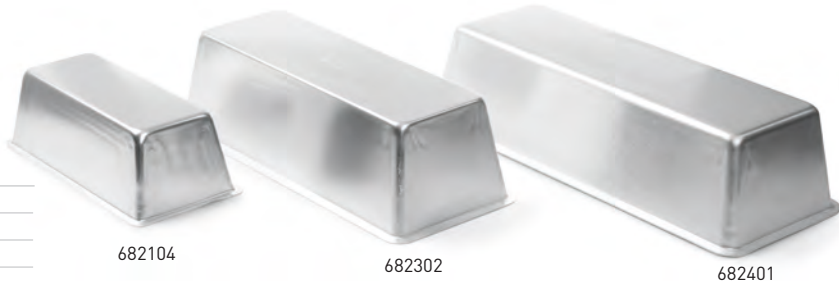
**ČETVRTASTI KALUP ZA HRANU S GNJEČILICOM**

- Savršen za serviranje hrane na tanjurima u profinjenim oblicima.

šifra		mm	€
512166	Kvadratni kalup za hranu	65x65x(H)45	5,00
512173		80x80x(H)45	6,45
512227	Gnječilica	63x63x(H)55	2,95
512234		80x80x(H)55	3,45

OKRUGLI KALUP I POTISKIVAČ ZA HRANU- Izrađen od nehrđajućeg čelika AISI 430.
- Može se prati u perilici posuda.

šifra		mm	€
512142	Kvadratni kalup za hranu	ø80x(H)45	4,25
512159		ø100x(H)45	5,55
512203	Gnječilica	ø80x(H)55	2,95
512210		ø100x(H)55	3,45

OKRUGLI KALUP ZA HRANU- Izrađen od nehrđajućeg čelika AISI 430.
- Može se prati u perilici posuda.

šifra	mm	€
512135	ø60x(H)45	3,60
512104	ø70x(H)45	3,85
512302	ø90x(H)45	4,90

STRUGALA ZA TIJESTO



554432



554364



554166

STRUGALICA ZA TIJESTO - 3 KOMADA

šifra	količina	mm	€
554432	3	216x128	6,45

STRUGALICA ZA TIJESTO - 6 KOMADA

šifra	količina	mm	€
554364	6	120x96	5,80

STRUGALICA ZA TIJESTO SAVITLJIVA - 6 KOMADA

- Polukružna.

šifra	količina	mm	€
554166	6	120x88	4,25



855751



553404



REZAČ ZA TIJESTO

- Nehrđajući čelik s polipropilenskom drškom.

šifra	mm	€
855751	150x110	7,50



REZAČ ZA TIJESTO

šifra	mm	€
553404	150x110	6,20

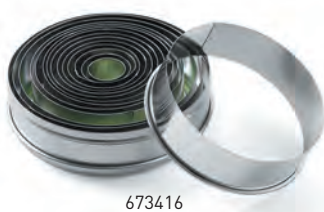

673416



674413

SET ZA REZANJE PECIVA

- Set od 14 dijelova, okrugli model.



šifra		mm	€
673416	S glatkim rubom, ø19-112	(H)35	14,95
674413	S nazubljenim rubom, ø18-108	(H)35	14,95

5 REZAČA ZA TIJESTO S KOTAČIĆEM

- Širina rezanja se lako može podesiti između 13 do 125 mm.
- S 5 glatkih diskova za rezanje od nehrđajućeg čelika promjera ø55 mm.



šifra	mm	€
515044	222x56x(H)55	90,35



515044



855775

855782

855683

NOŽ ZA RAZMAZIVANJE

- Sa savitljivom ravnom oštricom.

Šifra	duljina oštrice (mm)	mm	€
855775	110	19x220	7,50
855782	200	32x343	9,05
855683	254	37x390	12,05

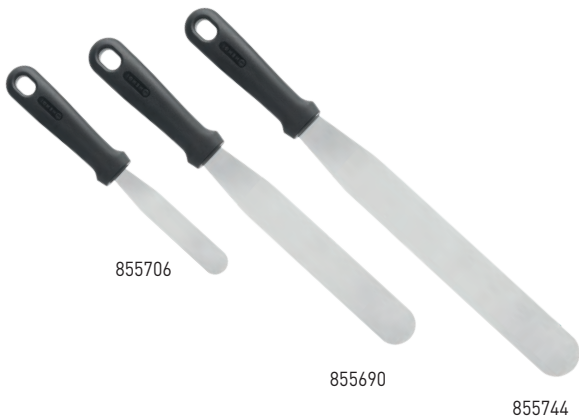

855706

855690

855744

**ŠPATULA**

- Za poslastice.

- Glatka savitljiva oštrica.

Šifra	duljina oštrice (mm)	mm	€
855706	110	17x220	7,50
855690	203	34x345	9,05
855744	255	37x400	11,05



515037

**BODLJIKAVI ROLER ZA TIJESTO**

- 66 m široki valjak s 32 dugačke plastične bodlje za obradu debljih tijesta.

- Može se koristiti na tijestu kako bi se spriječilo stvaranje prekomjernih zračnih džepića.

- Koristite ga kako biste spriječili nepoželjno podizanje ili nabiranje tijesta.

Šifra	mm	€
515037	210x73	11,05



833032

**BAIN-MARIE TAVA**

- Dvostruki zid, sa rezervoarom za vodu.

- Napunite rezervoar vodom da bi se otopila čokolada u bain-marie.

- S drškom od nehrđajućeg čelika.

Šifra	litara	mm	€
833032	1	330x165x(H)95	24,65



PODLOGA ZA PEČENJE NELJEPLJIVA SILIKONSKA

šifra	debljina (mm)	mm	€
677827	0.7	600x400	24,05
677810	0.7	530x325	19,20
677834	0.7	300x400	14,95



677810

ČETKICA ZA MASLAC I MAST RAVNA

- S čekinjama od nehrđajućeg čelika.
- Otpornost na visoke temperature.



šifra	mm	€
515389	200x25	6,20
515396	220x50	7,75



515389



515396



515228



515327

ČETKICA ZA MASLAC I MAST RAVNA - 2 KOMADA

- S drvenom drškom.



šifra	količina	mm	€
515228	2	190x20	5,15
515327	2	210x40	8,40



515358



515365

ČETKICA ZA MASLAC I MAST RAVNA SILIKONSKA

- S drškom od polipropilena.

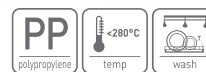

šifra	mm	€
515358	220x32	5,15
515365	230x45	5,85



659304

659403

STRUGALICA

- Drška od ABS-a
- Oštrica od sintetičkog kaučuka

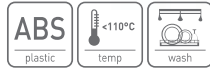

šifra	duljina oštrice (mm)	mm	€
659205	90	52x257	3,20
659304	116	70x358	4,95
659403	116	70x410	6,30

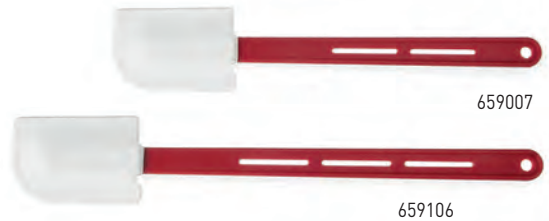

659007

659106

STRUGALICA

- Drška od ABS-a.
- Silikonska oštrica.



šifra	duljina oštrice (mm)	mm	€
659014	90	55x266	7,50
659007	105	70x354	10,10
659106	105	70x420	11,65



658604

658802

658901

STRUGALICA

- Drška izrađena od najlona pojačanog staklenim vlaknom.
- Oštrica izrađena od prirodnog kaučuka.
- Primjenjiva samo za pripremanje hladnih jela.



šifra	duljina oštrice (mm)	mm	€
658604	90	55x260	6,05
658703	90	75x320	11,65
658802	90	75x425	14,00
658901	150	100x515	24,40



659458

659458

659472

LOPATA ZA STRUGANJE TIJESTA

- Drška od ABS-a.
- Oštrica izrađena od sintetičkog kaučuka.

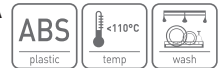

šifra	duljina oštrice (mm)	mm	€
659472	117	75x408	7,75
659458	88	57x254	4,55
659465	117	75x357	6,30



563007

563106

KUHINJSKA ŽLICA OD PBT-A

šifra	mm	€
563106	450x80	8,80
563007	375x70	5,80
563205	575x105	13,35



659700

659809

ŽLICA

- Izrađena od ojačanog poliamida.



šifra	mm	€
659700	(L)305	11,05
659809	(L)385	15,95

DRVENA ŽLIČA - SET OD 3 KOMADA, RAZNE VELIČINE

- Za upotrebu u profesionalnoj gastronomiji
- Svestrana uporaba
- Izrađeno od bukovog drveta
- Elegantan, klasičan oblik
- OPREZ: Nije prikladno za pranje u perilici posuda



šifra	mm	€
525005	(L)400, 350, 300	5,55



515006

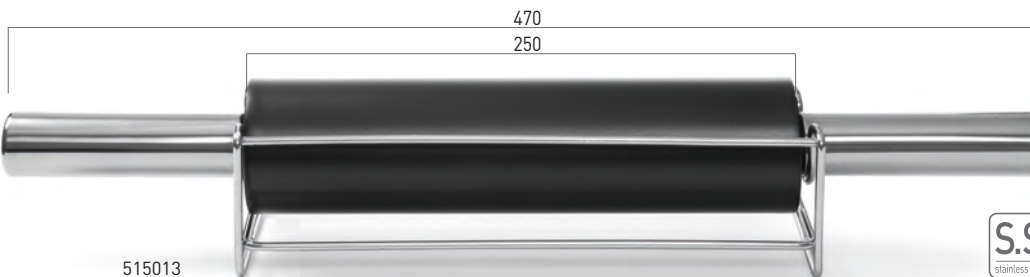

515013



515020



VALJAK

- Širina valjka: 246 mm.
- S kliznim ležajima.

šifra	mm	€
515006	ø62x470	32,45

VALJAK

- Širina valjka: 246 mm.
- Nehrđajući čelik s neljepljivim premazom.
- S kliznim ležajima.
- Uključujući kromirani stalak za skladištenje.

šifra	mm	€
515013	ø62x470	51,35

DRVENI VALJAK

- Širina valjka: 380 mm.
- S kugličnim ležajima.

šifra	mm	€
515020	ø75x590	49,35

za šećer
u prahu
0,5x0,5 mm



za brašno
i krupicu
1x1 mm

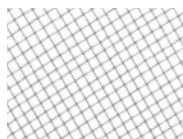

za krušne
mrvice
3x3 mm

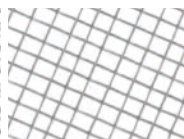

637791



SITO ZA PEKARE

- S omčom za vješanje.

šifra	-	mm	€
637791	Za šećer u prahu	ø250x(H)75	14,00
637821	Za šećer u prahu	ø410x(H)80	27,25
637807	Za brašno i krupicu	ø250x(H)75	14,00
637838	Za brašno i krupicu	ø410x(H)80	27,25
637814	Za krušne mrvice	ø250x(H)75	14,00
637845	Za krušne mrvice	ø410x(H)80	27,25

SILIKONSKI KALUPI ZA PEČENJE

– Napravljen od 100% neljepljivog silikona.

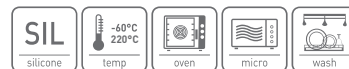

676202



676202

SEMI-SPHERE

šifra	GN 1/3	veličina pečenja (mm)	kalup	€
676202		ø70x(H)32	6	14,25



677001

MINI-CAKE

šifra	GN 1/3	veličina pečenja (mm)	kalup	€
677001		80x30x(H)33	9	16,25

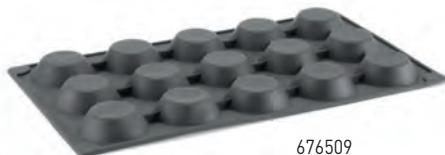

676509

TARTELETTE

šifra	GN 1/3	veličina pečenja (mm)	kalup	€
676509		ø50x(H)17	15	14,25



676905

MUFFINS

šifra	GN 1/3	veličina pečenja (mm)	kalup	€
677209		ø69x(H)40	6	16,25
676905		ø53x(H)30	11	16,25



677506

CANNELE BORDELAIS

šifra	GN 1/3	veličina pečenja (mm)	kalup	€
677506		ø54x(H)48	8	16,25



676707

MADELEINES

šifra	GN 1/3	veličina pečenja (mm)	kalup	€
676707		70x47x(H)17	9	14,25



Gledaj video



198209



198223



199046

BRENER

- Plin, može se ponovno puniti – automatsko paljenje.
- Plamenik se isporučuje prazan.
- Cijeli, s postoljem.

šifra	mm	€
198209	145x70x(H)190	45,45

BRENER

- Plin, može se ponovno puniti – automatsko paljenje.
- Plamenik se isporučuje prazan.
- Cijeli, s postoljem.

šifra	mm	€
198223	115x50x(H)155	23,35

PLINSKI KANISTER

- S raznim mlaznicama za punjenje.

šifra	količina	litara	€
199046	4	0.2	12,95



783153

783160

783177

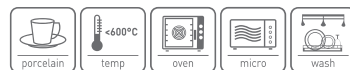

KERAMIČKA ZDJELICA

- Rebrasta.

šifra	narudžba jedinice	mm	€
783153	12	ø70x(H)35	1,65
783160	6	ø90x(H)48	2,95
783627	6	ø100x(H)25	2,30
783177	6	ø120x(H)55	4,25



**TEMPERATURNI STABILIZATOR**

Od prve sekunde rada plamenik postiže optimalnu temperaturu plamena od 1300 °C. PONOVRNO DOBIVANJE PLAVE TOPLINE

GILL-TIPA ZRAKA

Usisivači za zrak u komori izgaranja s povećanim kapacitetom. JAKI PLAMEN, SAGORIJEVANJE BEZ ČAĐE



design by Robert Bronwasser

**PRECIZNA KONTROLA PLAMENA**

Idealno za pečenje šećera, bjelančevina, sireva, voća, povrća i mesa. KONTROLA DULJINE FIKSNOG PLAMENA OD 15 DO 150 MM

NAJDULJA MLAZNICA 100 MM

- sigurno flambiranje
 - precizno postavljanje zone za gorenje i zone za tretiranje topline
 - maksimalno odvajanje ruke od visoke temperature
- UDOBNOST i SLOBODNO

BRZA INSTALACIJA

Indikator na POKLOPCU ZA SIGURNOST omogućuje vam brzu instalaciju spremnika. Jedan klik i spremnik je SIGURNO zamijenjen. KADA JE VRIJEME VAŽNO – MOŽETE BITI SIGURNI DA JE SPREMNIK TOČNE UGRADNJE

HENDI JET BRENER ZA CHEFOVE

- Dizajnirao Robert Bronwasser misleći na chefove
- Ovaj brener je užitak za upotrebu zahvaljujući elegantnom mat crnom dizajnu sa zelenim naglascima i ergonomskom drškom.
- Brener se lako i sigurno pričvršćuje na plinsku kartušu (moguće ju je zamijeniti nakon što plin istječe) i pokriva cijeli vrh patrone.
- Piezo paljenje olakšava paljenje, a veliki regulator plina omogućuje jednostavno podešavanje veličine i intenziteta plamena.
- Ovaj brener za chefove može raditi pod svakim kutom, čak i naopako, zahvaljujući poboljšanom dizajnu plamenika koji sprječava blještanje.
- Precizna kontrola plamena do 150 mm.
- Nosači se mogu kupiti zasebno, kod: 1990.

Šifra		mm	€
198247	HENDI Jet brener za chefove	185x65x(H)100	25,95
198254	HENDI Jet brener za chefove – komplet s kartušom	175x68x(H)260	29,85



198247

199039



VERTIKALNI RAD – inačica 2.0

- intenzivno – OMNI-DIREKCIJSKI plamen / 360 stupnjeva.
 - plamen se ne uvlači prema plameniku i ruci
- SVESTRAN I SIGURAN

I OMOGUĆUJU LAKO UOČAVANJE

Kontrasting boje omogućuju vam da odmah pronađete uređaj unutar kuhinjskog pribora.



POKLOPAC ZA PLIN

Napravljen od pokrovne ploče i jednopropusnog ventila, pruža trajnu zaštitu od smetnja plamena od smeđeg materijala s plinskim ventilom tijekom rada.

ZAŠTITA

POUZDANO

Upaljač plamena koristi električni ispušni koji se pojavljuje na kristalnoj površini i kao rezultat pritiskanja tipke. SAMO JE PRITISNITE I PROVJERITE RADI LI – NE MORATE MIJENJATI ABRAZIVNE KAMENE MATERIJALE I KUPOVATI DRUGI PLAMENIK

ZADOVOLJAVA KULINARSKE POTREBE

„Oprema je izrađena zahvaljujući visokokvalitetnim materijalima, lakoći i trajnosti u strukturi.“ Teško opterećeno tijelo s poklopcem plina.

NE KUPITE IGRAČKE – ODABERITE ALAT KOJI ČE VAM GODINAMA TRAJATI



199039

LPG PLINSKI ULOŽAK

- Prikladan samo za uporabu u kombinaciji s crème-brûlée plamenikom protiv razbuktavanja (198254 & 198247).
- Nije prikladan za punjenje plinskih upaljača itd.
- Pakiranje od po 4 kanistera.
- Jedinica za narudžbu: kutija sa 7 setova od 4 limenke.

Sifra	količina	težina (kg)	€
199039	4	0,227	12,70



Veliki dovod za ubacivanje velikih komada povrća

Mali dovod za ubacivanje malih komada povrća

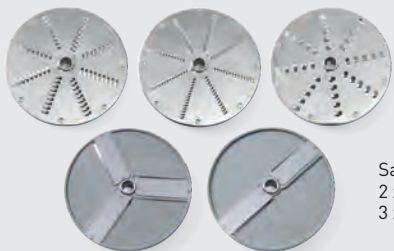

Sadrži 5 diskova, 2 za rezanje, 3 za ribanje



Gledaj video

REZAČ POVRĆA PROFI LINE

- Izdržljivo kućište izrađeno od aluminija, s glatkom i preciznom završnom obradom.
- 2 ulaza:
 - veliki ulaz s potiskivačem na pokretnoj ruci,
 - manji ulaz s odvojenim guračem.
- Uključeno u set:
 - 5 diskova s oštricama za postizanje različitih rezultata rezanja: kriške od 2 i 4 mm i ribanje od 3, 4, 5 i 7 mm,
 - disk za izbacivanje
 - posebna četkica za čišćenje.
- Sigurnosne značajke: poklopac je opremljen zasunom i vijkom. Ručica potiskivača velikog ulaza i vijak poklopca opremljeni su mikrosklopom (elektromagnetski senzor); podizanjem kraka potiskivača ili otpuštanjem vijka poklopca isključuje uređaj.
- Motor je dobro zaštićen od pregrijavanja zahvaljujući velikom i učinkovitom ventilatoru za hlađenje i
- Brzina: 295 okr/min.
- Izlaz: 100-300 kg/h.
- Promjer diska: $\varnothing 205$ mm.

šifra	V	W	mm	€
231807	230	550	540x240x(H)450	1 105,00



231807



280096

KRUŽNA OŠTRICA

- Za rezače povrća 231807 i 231852.

šifra	debljina (mm)	€
280126	4	68,25
280096	1	68,25
280102	2	68,25
280201	6	68,25
280218	8	68,25
280225	10	68,25



280317

KRUŽNI RIBEŽ

- Za rezače povrća 231807 i 231852.

šifra	debljina (mm)	€
280317	7	59,75
280294	2	59,75
280300	3	59,75
280416	4.5	59,75



234730

KOCKASTI REZAČ

- Za rezače povrća 231807 i 231852.

- Mora se uporabljivati u kombinaciji s diskovima za rezanje.

šifra	debljina (mm)	€
234747	10	139,75
234730	8	139,75



234754

KRUŽNI REZAČ ZA POMFRIT

- Za rezače povrća 231807 i 231852.

- Mora se uporabljivati u kombinaciji s diskovima za rezanje.

šifra	debljina (mm)	€
234761	10	116,95
234754	8	116,95





Sadrži 5 diskova,
2 za rezanje,
3 za ribanje



Gledaj video



Mali dovod za
ubacivanje malih
komada povrća

Veliki dovod za
ubacivanje velikih
komada povrća

PROFESIONALNI REZAČ ZA POVRČE

- Namijenjen za rezanje velikih količina povrća.
- Veliki dovod za veliko povrće, do \varnothing 165 mm.
- Mali dovod za dugo povrće, tj.
- mrkvu, krastavce do \varnothing 55 mm.
- Kućište komore za rezanje izrađeno je od lijevanog aluminija, donji dio kućišta od nehrdajućeg čelika.
- Odgovarajuća drška za prešanje.
- 750W = 1hp motor visoke performanse sa zračnim hlađenjem.
- Tipke za upravljanje niskog napona: STOP, START (24 V).
- 2 sigurnosna sustava: rezač se gasi pri podizanju drške za prešanje i pri podizanju gornjeg poklopca komore.
- Pri spuštanju drške za prešanje rezač se automatski pokreće.
- Jednostavno i brzo mijenjanje diskova za rezanje.
- Sadržano je 5 diskova za rezanje: Rezači od 2 mm (disk s 3 oštrice) rezači od 4 mm (disk s 3 oštrice) ribež od 3 mm ribež od 4,5 mm ribež od 7 mm Disk za pražnjenje.
- 4 gumene protuklizne noge.
- Brzina: 300 o/min.
- Produktivnost: 100 - 350 kg/h
- Težina: 25 kg.

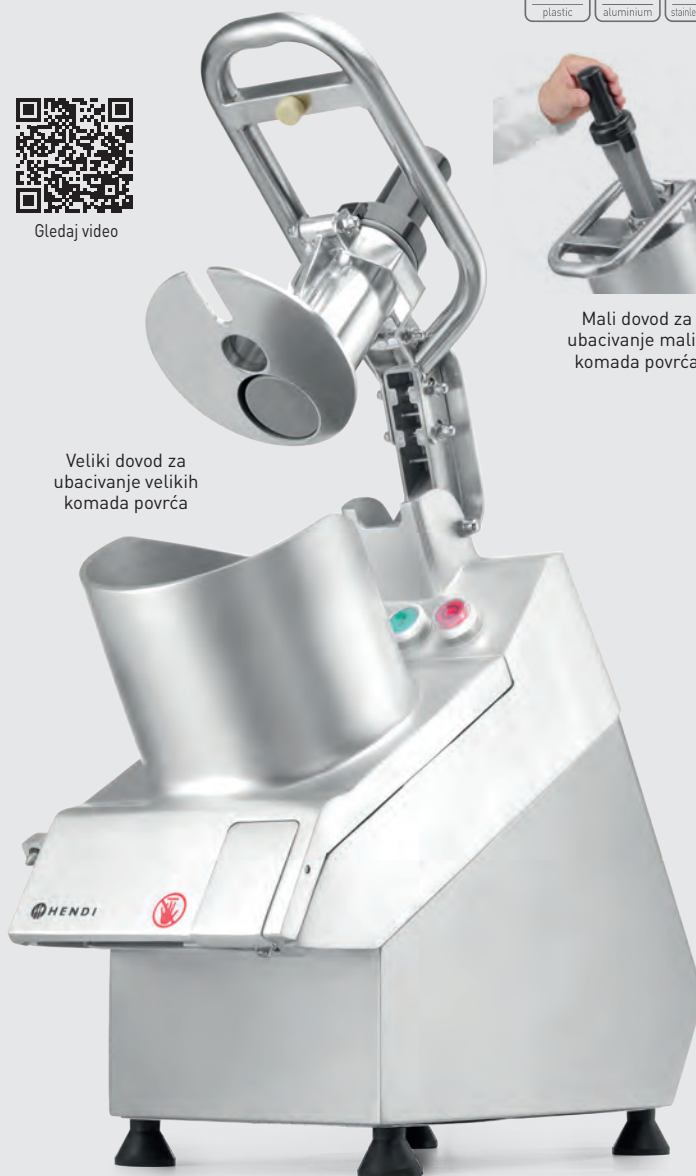

231852

šifra	V	W	mm	€
231852	230	750	500x250x(H)470	1 397,50



280423

JULIENNE KRUŽNE OŠTRICE

- Za rezače povrća 231807 i 231852.

šifra	debljina (mm)	€
280423	3	107,25



280621

KRUŽNA TURPIJA

- Za rezače povrća 231807 i 231852.

šifra	€
280621	58,45

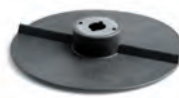

918500

DISK ZA IZBACIVANJE ZA REZAČ ZA POVRČE

- Zamijenite slomljeni ili izgubljeni disk za izbacivanje i produžite servisni vijek vašeg rezača povrća.

- Za HENDI Rezače povrća 231807 i 231852.

šifra	mm	€
918500	\varnothing 220	23,35



280690

STALAK ZA 18 DISKOVA SA REZAČIMA ZA POVRČE

- Kapacitet: 18 diskova.

- Diskovi nisu uključeni u cijenu.

šifra	mm	€
280690	400x250x(H)90	25,35



Gledaj video

Pladanj za dovod od nehrđajućeg čelika

Lijevak za punjenje izraden od posebne aluminijske legure

Polipropilenska cijev za kobasice

Tipka za resetiranje

210802

UREĐAJ ZA MLJEVENJE MESA KITCHEN LINE 12

- Pladanj za dovod od nehrđajućeg čelika, lijevak za punjenje izraden od posebne aluminijske legure.
- Nož i pužni vijak od nehrđajućeg čelika i lijevak od lijevanog željeza.
- Sadrži cijev za punjenje i dva diska za mljevenje $\varnothing 70$ mm s rupama promjera 6 i 8 mm.
- Jednostavno rastavljanje za jednostavno čišćenje.
- Motor s mehanizmom zaštite od pregrijavanja.
- Protuklizne noge Izlaz $\pm 1,7$ kg/min.
- Nije za kontinuiranu uporabu.

šifra	V	W	mm	€
210802	230	550	432x261x(H)484	766,35

UREĐAJ ZA MLJEVENJE MESA KITCHEN LINE 22

- Pladanj za dovod od nehrđajućeg čelika, lijevak za punjenje izraden od posebne aluminijske legure.
- Nož i pužni vijak od nehrđajućeg čelika i lijevak od lijevanog željeza.
- Sadrži cijev za punjenje i dva diska za mljevenje $\varnothing 70$ mm s rupama promjera 6 i 8 mm.
- Jednostavno rastavljanje za jednostavno čišćenje.
- Motor s mehanizmom zaštite od pregrijavanja.
- Protuklizne noge.
- Izlaz $\pm 3,7$ kg/min.
- Nije pogodan za kontinuiranu uporabu.

šifra	V	W	mm	€
210819	230	750	427x261x(H)486	883,35

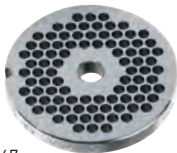

282267



RUPIČASTA PLOČA

- $\varnothing 70$ mm

šifra	pogodan za	mm	€
282229	210802	$\varnothing 8$	23,35
282250	210802	$\varnothing 3$	23,35
282243	210802	$\varnothing 4,5$	23,35
282236	210802	$\varnothing 6$	23,35
282267	210802	$\varnothing 2$	23,35

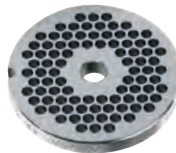

282014



RUPIČASTA PLOČA

- $\varnothing 82$ mm

šifra	pogodan za	mm	€
282014	210819	$\varnothing 8$	32,50
282021	210819	$\varnothing 6$	32,50
282038	210819	$\varnothing 4,5$	32,50
282045	210819	$\varnothing 3$	32,50
282052	210819	$\varnothing 2$	51,35



933367

PUŽNI VIJAK

šifra	pogodan za	€
933367	210819	78,00
931257	210802	84,50



282359



NOŽ ZA MLJEVENJE MESA

šifra	pogodan za	€
282359	210802	10,35
282076	210819	16,25



UREĐAJ ZA MLJEVENJE MESA 198

- Idealan za male količine i izradu kobasica, nije za komercijalnu uporabu.
- Aluminijsko kućište.
- Lijevak od lijevanog metala s poklopcem za meso/protiv prašine.
- Potiskivač izraden od plastike.
- Aluminijski pužni vijak i nož od nehrđajućeg čelika.
- Sadrži 2 diska za mljevenje, promjera 65,8 mm: Promjer rupa 4 mm i 7 mm.
- 3 cijevi za punjenje kobasica: \varnothing 12, 15 i 20 mm.
- Dodatak za tartarski biftek.
- Prekidač za uključivanje/isključivanje/vraćanje unatrag.
- Nije pogodan za kontinuiranu uporabu.
- Težina 5,2 kg.

šifra	V	W	mm	€
210864	230	400	275x190x(H)347	207,35



Sadrži tri cijevi za punjenje kobasica

Pužni vijak izraden od nehrđajućeg čelika, oštrica izradena od nehrđajućeg čelika



Poklopac protiv prašine za meso



Gledaj video



Lijevak za punjenje izraden od posebne aluminijske legure

210864



Sadrži bat za govedinu i svinjetinu

ELEKTRIČNI BAT ZA MESO

- Maksimalna veličina komada mesa 160 mm širok x 30 mm debeo.
- Kućište od nehrđajućeg čelika.
- Sadrži valjke za govedinu i svinjetinu.
- Nož za omekšavanje mesa s brzinom od 75 o/min.
- Motor se hladi pomoću ugrađenog ventilatora.
- 4 gumene noge.

šifra	V	W	mm	€
975305	230	350	465x220x(H)430	1 007,50



Gledaj video



975305



975329



975312



976180

VALJCI ZA PERAD

- Za korištenje s HENDI električnim omekšivačem za meso 975305.
- Kućište od nehrđajućeg čelika.
- 2 valjka za stiskanje od polipropilena.
- Dužina valjka 180 mm.

šifra	mm	€
975329	235x130x(H)120	233,35

VALJCI ZA SHAWARMU

- Za korištenje s HENDI električnim omekšivačem za meso 975305.
- Kućište i noževi od nehrđajućeg čelika.
- 2 seta noževa za rezanje traka širine 4 mm.
- Dužina valjka 165

šifra	mm	€
975312	235x130x(H)120	682,50

VALJCI ZA GOVEDINU I SVINJETINU

- Za uporabu s HENDI električnim omekšivačem za meso 975305.
- Kutija i noževi od nehrđajućeg čelika.
- Maksimalne dimenzije mesa su 160 mm širine i 30 mm debljine.

code	mm	€
976180	235x130x(H)120	302,25

18/8

stainless steel

KAPACITET DO

10 L



Gledaj video

Izdržljiv sustav zupčanika –
izrađen od kaljenog čelikaDijelovi koji dolaze
u dodir s hranom
jednostavno se uklanjaju,
što olakšava punjenje
i čišćenje

282151

282151

Izrađen od
nehrđajućeg čelika**STROJ ZA PUNJENJE KOBASICA
PROFI LINE**

- Glavni dio, cilindar i klip su izrađeni od nehrđajućeg čelika.
- Opremljen s dvobrzinskim sustavom za punjenje, laganim za uporabu.
- Klip se može lako odstraniti radi punjenja i čišćenja.
- Opremljen s ležajima zupčastim prijenosnicima izrađenim od kaljenog čelika, otpornog na pritisak.
- Sa setom od četiri lijevka od nehrđajućeg čelika promjera: 16/22/32/38 mm.

Šifra	litara	mm	€
282571	3	304x304x(H)525	246,35
282588	5	304x304x(H)640	305,50
282090	7	300x340x(H)830	363,35
282151	10	415x315x(H)690	406,25

Sa setom od 4 lijevka
od nehrđajućeg čelika
16/22/32/38 mm



S.S.
stainless steel

Al
aluminium

Al
aluminium

282113

PREŠA ZA HAMBURGERE

- Izrađuje hamburgere promjera \varnothing 130 mm.
- Dijelovi koji su u dodiru s mesom izrađeni od nehrđajućeg čelika.
- Donje kućište izrađeno od anodiziranog aluminija.
- Praktična poluga za odstranjivanje pripremljenog mesa za hamburgere iz zdjele za prešanje.
- Spremnik za razdvajanje mesa za hamburgere.

šifra	mm	€
282113	320x250x(H)300	304,85

PAPIR ZA RAZDVAJANJE MESA ZA HAMBURGERE

- Izrađen od prozirne celuloze.
- Otporan na visoke temperature i biorazgradiv.
- \varnothing 130 mm
- Pakiranje od po \pm 1400 komada.

šifra	količina	mm	€
282120	1255	\varnothing 130	61,75



513026

PREŠA ZA HAMBURGERE

- Izrađuje hamburgere promjera \varnothing 115 mm.
- Izrađen od aluminijske legure s nelejpljivim premazom.
- Drška izrađena od polipropilena.

šifra	mm	€
513026	\varnothing 120x(H)80	11,65



513033



PREŠA ZA TORTILJE

- Može da proizvede tortilje maksimalnog promjera od \varnothing 200 mm.
- Izrađena od aluminijske legure s crvenim praškastim premazom na vanjskoj strani.

šifra	mm	€
513033	685x250x(H)200	25,95





REZAČ ZA MESO PROFI LINE

- Namijenjeni za profesionalnu komercijalnu uporabu.
- Kućište od aluminija s obloženim slojem, s protukliznim nogama.
- Nagnuta oštrica izrađena od kaljenog nehrđajućeg čelika.
- Zračno hlađeni motor sa zaštitom od pregrijavanja.
- Motor s dodatnom snagom za rezanje tvrdog mesa.
- Opremljen štitnikom oštrice i ugrađenim oštračem.
- Nosač sa sigurnosnim štitom i nosačem za ostatak s uspravnim bravom.
- Brzo i lako ih je rastaviti za čišćenje.

- Ispunjava sve sigurnosne zahtjeve za komercijalnu uporabu, poput:
 - Postavljanja debljine na 0, što drži oštricu iza štitnika oštrice.
 - Zaštita od aktiviranja dok se oštrač ili poklopac osovine uklanjaju.
 - Nosač se može zaključati i ukloniti samo dok je debljina oštrice postavljena na 0.
- Nije pogodan za rezanje sira, moguće je samo s neljepljivim nožem koji se prodaje zasebno.



Gledaj video



210031



210048

REZAČ PROFI LINE 195

- Promjer oštrice: 195 mm.
- Bezstupnjevitopodesiva debljina rezanja do 12 mm.
- Maksimalni promjer rezanja: 120 mm.

Šifra	V	W	mm	€
210031	230	200	400x400x(H)330	506,35

REZAČ PROFI LINE 220

- Promjer oštrice: 220 mm.
- Bezstupnjevitopodesiva debljina rezanja do 15 mm.
- Maksimalni promjer rezanja: 150 mm.

Šifra	V	W	mm	€
210048	230	280	440x420x(H)350	562,25



210000



210017

REZAČ PROFI LINE 250

- Promjer oštrice: 250 mm.
- Bezstupnjevitopodesiva debljina rezanja do 15 mm.
- Maksimalni promjer rezanja: 180 mm.

Šifra	V	W	mm	€
210000	230	320	485x420x(H)395	648,05

REZAČ PROFI LINE 300

- Promjer oštrice: 300 mm.
- Bezstupnjevitopodesiva debljina rezanja do 15 mm.
- Maksimalni promjer rezanja: 200 mm.

Šifra	V	W	mm	€
210017	230	420	600x480x(H)450	1 072,50



Lako podesiva debljina rezanja



Nosač s mehanizmom zaključavanja



Teški držač proizvoda



970294

REZAČ PROFI LINE 220 CRVENO IZDANJE

- Promjer oštrice: 220 mm.
- Bezstupnjevito podesiva debljina rezanja do 15 mm.
- Maksimalni promjer rezanja: 150 mm.
- Obradena posebnim crvenim premazom.

šifra	V	W	mm	€
970294	230	280	440x420x(H)350	581,75



210086

REZAČ PROFI LINE 250 CRVENO IZDANJE

- Promjer oštrice: 250 mm.
- Bezstupnjevito podesiva debljina rezanja do 15 mm.
- Maksimalni promjer rezanja: 180 mm.

šifra	V	W	mm	€
210086	230	320	485x420x(H)395	666,25



975732

KRUŽNA OŠTRICA S NELJEPLJIVIM PREMAZOM

- Za rezanje sira.

šifra	-	mm	€
975800	210031	ø195	116,35
975732	210048	ø220	142,35
975749	210000	ø250	172,25
975756	210017	ø300	211,25



901915

ZAMJENSKI NOŽ ZA ELEKTRIČNE MESOREZNICE

- Zamijenite nož kako biste produžili vijek trajanja električnog rezača.
- Za uporabu sa sustavima HENDI Slicers Profi Line 210215, 210017, 210086.

šifra	mm	€
901915	ø250	194,35
901922	ø300	253,50

GULILICE ZA KRUMPIRE KITCHEN LINE

- Namijenjene za profesionalnu upotrebu, idealne za industrijske kuhinje, institucionalne kuhinje ili bilo koju kuhinju u kojoj se svakodnevno gule veće količine krumpira i drugog korjenastog povrća.
- Ogulite krumpir pomoću abrazivnog diska i abrazivnih jastučića s unutarnje strane bubnja.
- Bubanj, disk i abrazivni jastučići izrađeni su od visokokvalitetnog nehrđajućeg čelika, što rezultira vrlo izdržljivim, učinkovitim i lakim za čišćenje strojem.
- Brusni disk opremljen je miješalicama od legure aluminija.
- Poklopac je izrađen od trajnog polikarbonata; omogućuje vam da pripazite na postupak pilinga.
- Zahvaljujući snažnom ljuštenju motora, jednom punjenju trebaju samo 2 do 3 minute.

- Upravljačka ploča opremljena 8-minutnim timerom i kontrolnim svjetlima.
- Vrlo siguran za rad, mikro prekidač zaustavlja gulilicu kada se poklopac otvori.
- Opremljen priključkom za tekuću vodu i odvod, za ispiranje krumpira tijekom guljenja.
- Uz učinkovitu „zamku“ za sakupljanje kore, sastoji se od 2 spremnika od kojih je jedan perforiran, sprječava začepljenje kanalizacijskog sustava.
- Noge su opremljene plastičnim nogicama za stabilnost, dvije noge imaju pričvrstne ploče za sigurno postavljanje na pod.
- Klasa vodootpornosti: IP23.



229217



229200

GULILICA ZA KRUMPIR KITCHEN LINE 10 KG

- Kapacitet 10 kg krumpira po punjenju, može oguliti 140 do 200 kg na sat.
- Težina: 39,6 kg.

šifra	V	W	mm	€
229217	230	750	622x540x(H)857	1 943,50

GULILICA ZA KRUMPIR KITCHEN LINE 5 KG

- Kapacitet 5 kg krumpira po punjenju, može oguliti 70 do 100 kg na sat.
- Težina: 39,2 kg.

šifra	V	W	mm	€
229200	230	550	622x540x(H)802	1 813,50



PLANETARNE MIJEŠALICE



- Kućište od aluminija (naslov: 222829) ili kućište od lijevanog željeza na četiri oslonca (naziv: 222836, 222843).
- Robusna zdjela izrađena od nehrđajućeg čelika AISI201.
- Isporučuje se s 3 pribora od nehrđajućeg čelika AISI430: pjenilica, miješalica i nastavak za tijesto
- 3 brzine.
- Izdržljiv pužni pogon izrađen od kromiranog čelika i brončanih zupčanika.
- Ručica za spuštanje i podizanje zdjele.
- Jednostavna digitalna upravljačka ploča (kod: 222829) ili analogno upravljanje (kod: 222836, 222843).
- Zaštita od aktiviranja miješalice s podignutim štitnikom ili zdjelom u pogrešnom položaju.
- Ponovljiva zaštita od pregrijavanja.
- Tajmer koji možete postaviti na 60 minuta (kod: 222829).

MAKS. KAPACITET

5 kg



222829



222836



222843



šifra	222829	222836	222843
litara	7 l	10 l	20 l
opterećenje brašna/tijesta	0,8 kg/2 kg	2,5 kg/4 kg	5 kg/8 kg
dimenzije	240x420x(H)425 mm	380x470x(H)730 mm	490x580x(H)780 mm
kontrolirati	digitalni	mehanički	mehanički
ubrzi	128/252/545 rpm	148/244/480 rpm	197/317/462 rpm
snaga/napon	650 W/230 V	600 W/230 V	1100 W/230 V
€	1 000,35	1 228,50	1 657,50



design by
Robert Bronwasser



6 UNAPRIJED POSTAVLJENE BRZINE

Ubrzavanje. Povećajte svoju učinkovitost.
NE MORATE BITI
PROFESIONALNI DA BISTE
DOBILI PONOVLJIVE EFEKTE

ERGONOMSKO I LAGANO KUČIŠTE

Ručka s profilima za čvrsti i čvrsti zahvat.
Ispravan radni kut.
UGODAN RAD + PRIRODAN POLOŽAJ
KAŽIPRSTA NA SKLOPCI

TIHI

Tihí pogon za OTVOREN KITCHENS.
Popularan u vezi s programom CHEFS.



HENDI BLEND ŠTAPNI MIKSER

- Namijenjen za kuhare od Roberta Bronwassera.
- Kučište od ABS plastike i osovina od nehrđajućeg čelika.
- Oštrica od nehrđajućeg čelika u obliku križa s titanijskim premazom.
- Značni motor od 250W, 6 brzina s LCD zaslonom.
- Maksimalna brzina od 13500 o/min u minuti.
- Pogodan za preradu 1 do 8 litra.

Šifra	V	W	mm	€
222157	220-240	250	ø71x(H)444	128,05

ZA SPREMNIKE
I TAVE
KAPACITETA
OD 1 DO 4 LITRE



HD DIZAJN

Povećani lom tijela i otpornost na ogrebotine zahvaljujući ABS TERPOLYMER

222157

OŠTRICE OBLOŽENE TITANOM

3 puta dugotrajnije i otpornije na odstranjivanje.
OTPORNOŠĆA NA TITANSKO SVJETLO

VIŠE MOGUĆNOSTI

Osovina za miješanje pokazuje 20 cm što vam omogućuje rad s većom žilom.

IMPRESIVNI RASPON BRZINE

od 6.600 do 13.500 o/min.
MANJE U VREMENU PRIPREME



ŠTAPNI MIKSER KITCHEN LINE

- Za profesionalnu uporabu kao što je priprema povrtnih juha, umaka, nadjeva, majoneze, pirea od rajčice itd.
- Promjenjiva brzina miješanja: 4.000-16.000 okr/min.
- Ventilirani izdržljivi motor u poliamidnom kućištu u crnoj mat boji.
- S kabelom dužine 2.5 m i utikačem s uzemljenjem.



POGONSKA JEDINICA ZA ŠTAPNI MIKSER - PROMJENJIVA BRZINA 350W

šifra	V	W	mm	€
221884	230	350	ø100x416	159,25

POGONSKA JEDINICA ZA ŠTAPNI MIKSER - PROMJENJIVA BRZINA 350W

šifra	V	W	mm	€
221891	230	500	ø100x416	181,35



221884



221891

OSOVINA ZA ŠTAPNE MIKSERE

- Osovina i oštrica od nehrđajućeg čelika.
- Odgovara štapnim blenderima Kitchen Line 221884, 221891.
- Sadrži pribor za uklanjanje oštrice.

šifra	mm	€
222232	(L)300	116,35
222225	(L)250	103,35
222249	(L)400	128,05
222256	(L)500	142,95



250 mm

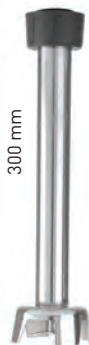

300 mm

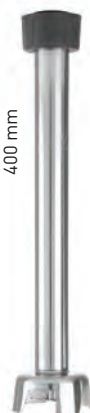

400 mm



500 mm



250 mm

MUTILICA ZA ŠTAPNI MIKSER 221884 & 221891

- Sastoji se od dvije mutilice izradene od nehrđajućeg čelika.
- Sigurno i jednostavno priključivanje na kućište.

šifra	mm	€
222263	(L)250	128,05

ŠTAPNI MIKSER KITCHEN LINE 160 S PODESIVOM BRZINOM

- Za profesionalnu uporabu u slastičarnicama, restoranima, hotelskim kuhinjama za pripremanje mješavina od sladoleda, povrtnih juha, pirea, umaka, nadjeva, majoneze, paste od rajčice, pesta itd.
- Ventilacija motora.
- Kućište s ergonomskom drškom izrađenom od izdržljivog plastičnog materijala.
- Osovina i oštrica od nehrđajućeg čelika: duljina 160 mm, ø 25 mm.
- Brzina: Otprilike 4,000 - 20,000 o/min Težina, uključujući osovinu: 1,6 kg.

šifra	V	W	mm	€
222140	230	220	ø75x(H)464	181,35



222140

222164



185 mm

160 mm

PJENJAČA ZA ŠTAPNI MIKSER 222140

- Sastoji se od dvije pjenjače od nehrđajućeg čelika.
- Jednostavno i lagano pričvršćivanje na pogonsku jedinicu.

šifra	mm	€
222164	(L)185	120,25

ŠTAPNI MIKSER CONCEPT LINE

- Profesionalna verzija.
- Kućište izrađeno od najlona ojačanog vlaknima.
- Osovina i oštrica od nehrđajućeg čelika.
- Lako se čisti.



Opremljen digitalnim zaslonom.



šifra	224328	224335	224397	224359	224052
	Štapni mikser 250 - s fiksnom brzinom	Štapni mikser Profi Line 300 - s podesivom brzinom	Štapni mikser Profi Line 400 - s podesivom brzinom	Štapni mikser Profi Line 500 - s podesivom brzinom	Štapni mikser Profi Line 500 set
kontrolna ploča		Elektronička kontrolna ploča (9 brzina)	Elektronička kontrolna ploča (9 brzina)	Elektronička kontrolna ploča (9 brzina)	Elektronička kontrolna ploča (9 brzina)
pogodan za posude do (l)	20	50	80	100	120
dimenzije (mm)	ø75x(H)285	ø100x(H)350	ø100x(H)350	ø100x(H)350	ø100x(H)350
dužina osovine (mm)	250	300	400	500	500
brzina (rpm)	fiksno 15 000	varijabilna 2 000 - 9 000	varijabilna 2 000 - 9 000	varijabilna 2 000 - 9 000	varijabilna 2 000 - 9 000
maksimalna brzina (rpm)		13 000	15 000	15 000	15 000
snaga/napon (W/V)	250/230	300/230	400/230	400/230	500/230
težina (kg)	1,45	3,45	4,1	4,1	4,25
€	370,50	604,50	708,50	715,00	877,50



PJENJAČA ZA ŠTAPNI MIKSER PROFI LINE 300, 400 I 500

- Sastoji se od dvije pjenjače.
- Jednostavne i sigurne za pričvrstiti.



šifra	mm	€
224342	ø120x(H)330	253,50



934029

STALAK ZA ODLAGANJE, ZIDNI

šifra	mm	€
934029	365x130x(H)70	55,25



ŠTAPNI MIKSER PROFI LINE 400 - PODESIVA BRZINA

- Profesionalna verzija.
- Kućište izrađeno od najlona ojačanog vlaknima.
- Osovina i oštrica od nehrđajućeg čelika.
- Lako se čisti.
- S pričvršćenjem za pjenjače i stalkom za zidnu montažu.
- Elektronička kontrolna ploča.
- 9 podesivih brzina između 2000 i 9000 o/min.
- Kapacitet do 80 litara.
- Duljina osovine: 400 mm.
- Težina: 4,75 kg.

šifra	V	W	mm	€
224380	230	400	ø100x(H)350	909,35



224380



ŠTAPNI MIKSER PROMJENJIVE BRZINE S MUTILICOM I ZIDNIM NOSAČEM.

- Za profesionalnu upotrebu u slastičarnicama, restoranima, hotelskim kuhinjama za pripremu sladolednih smjesa, juha od povrća, pirea, umaka, nadjeva, majoneze, pirea od rajčice, pesta itd.
- Ukjučuje pogon miješalice s promjenjivom brzinom, miješalicu, mutilicu i zidni nosač.
- Kućište izrađeno od izdržljivog poliamida, mat crne boje.
- Mutilica, duga 250 mm, sastoji se od dvije metlice od nehrđajućeg čelika.
- Miješalica i oštrica za miješanje dužine 400 mm od nehrđajućeg čelika.
- Za posude do 60 l za miješanje i 50 l za mućenje.
- Brzina: 4.000-16.000 o/min.
- Težina (samo pogon): 2,35 kg.

šifra	V	W	mm	€
222393	230	350	ø100x416	422,50



222393



ŠTAPNI MIKSER 250W - S PODESIVOM BRZINOM

- Profesionalna verzija
- Kućište izrađeno od najlona pojačanog vlaknima
- Osovina i oštrica od nehrđajućeg čelika
- Sadrži pjenjaču (290 mm)
- Kvačilo za jednostavno mijenjanje dodataka
- Jednostavno za čišćenje
- Ergonomska drška
- Duljina osovine: 250 mm
- Pogodan za posude do 20 litara.
- Gumb za kontroliranje brzine
- Brzina: 2500 - 15000 o/min
- Težina 1,9 kg

šifra	V	W	mm	€
224373	230	250	ø75x(H)555	552,50



224373

BLACKBOLT

SUPERMOĆ U VAŠOJ KUHINJI!

OBRADA HRANE



SNAGA
1500 W



ODABRANE FUNKCIJE



mješanje tijesta



biskvit torta



vrhnje za šlag



tučenje bjelanjaka

BLACKBOLT PLANETARNA MIJEŠALICA

- Za valjanje tijesta i tučenje bjelanjka.
- Kućište od aluminija.
- Opremljena visokom i laganom zdjelom od nehrđajućeg čelika za umješavanje malih količina tijesta.
- Jednolično miješanje.
- Uređaj je stabilan tijekom rada.
- Tihi motor uz zajamčen dug radni vijek.
- Sustav hlađenja omogućuje stalno napajanje uređaja 60 minuta.
- 11 mogućih postavki brzine.

- Kapacitet: 7 l.
- 0,2-1,5 kg brašna.
- 2-20 bjelanjka.
- 150-1.500 ml slatke kreme.
- 0,1-2 l svježih kreme.
- Tajmer
- Drška obložena sintetičkim materijalom u skladu sa standardima CE.
- 4 programa: Tijesto, kolač od dizanog tijesta, tučenje od vrhnja, tučenje od jaja.
- Dodaci se mogu prati u perilici posuđa.

šifra	V	W	mm	€
221570	230	1500	460x310x(H)379	843,70



Sve informacije o BLACKBOLT-u dostupne su na www.hendiblackbolt.com



MODUL REMENA V-SHAPE

Spreman za ekstremni, dugotrajan rad

KUĆIŠTE

Robustno, izrađeno od lijevanog aluminija

SOFT START

11 stupnjeva brzine glatko reguliranih gumbom, prilagodeni odabranom programu

ZDJELA - 7 LITARA

Izrađena od nehrđajućeg čelika AISI 304. Opremljena praktičnom ručkom s premazom protiv proklizavanja



ZUPČANICI

Vrlo snažni - izrađeni od nehrđajućeg čelika, odgovorni za ujednačenu planetarnu rotaciju
Besprijekoran prijelaz na traženu razinu snage

UPRAVLJAČKA PLOČA

- Dizajnirana za pregledan rad
- Vrijeme odbrojavanja potrebno za pečenje kolača

4 automatska programa:

- sporo miješanje (brzina 1 - 6)
- standardno miješanje (brzina 1 - 8)
- Nježno miješanje (brzina 1 - 9)
- Brzo miješanje (brzina 1 - 11)

POKLOPAC S DOZATOROM

Praktično dodavanje sastojaka tijekom rada bez brige o nečistoći radne ploče



Nastavak za tijesto
nehrđajućeg čelika AISI 304



Pjenilica
nehrđajućeg čelika AISI 304



Miješalica 1
sintetički materijal POM



Miješalica 2
nehrđajućeg čelika AISI 304



Zdjela - 7 litara
nehrđajućeg čelika AISI 304

Budite sigurni

- Zaštita od pregrijavanja
- Uvlačivi nož
- Nevodljiva ručka za zaključavanje
- Protuklizna stabilizacijska stopala
- Preopterećenje osigurača
- Osvjetljeni prekidač
- Vidljiva oznaka VRUĆE

Automatsko podizanje

Poklopac ima oprugu, podignite ga nakon otvaranja. Povećava učinkovitost.

Čvrst dizajn

Okvir je izrađen od čeličnog lima debljine veće za više od 2 mm. Čvrst i čvrst dizajn.

Neprianjajuća površina za brtvljenje

Sprječava da se sve vrste folija zalijepi na površinu. Brzo brtvljenje, potrebno je 1-3 sekunde (ovisno o debljini filma).

Apsorber pritiska

Sprječava lomljenje ambalaže. Uklanja mikro-pramenove i istjecanja.

Snažan grijač

Snažni grijači skraćuju vrijeme zagrijavanja, potrebno je samo 8-10 minuta (ovisno o postavljenoj temperaturi). Ujednačite temperaturu preko cijele brtvene površine. Toplinska izolacija smanjuje gubitak topline.

Izrežite foliju

S automatskim rezačem koji se može uvući s 133 oštra zuba. Sjajan za snimanje al vrste filmova, čak i debljih filmova. Film je izrezan odmah iza hermetički zatvorenog spremnika u posebnoj traci na osnovi AIR-CUT tehnologije

**Održavanje/Sigurna zona**

Baza okvira izolirana je od visoke temperature i električnog napona. Visokokvalitetni materijali i besprijekoran dizajn za brzo čišćenje donjeg dijela kućišta, bez potrebe za isključivanjem uređaja.

Regulator temperature vruće točke

Regulator temperature s rasponom od 50-210°C. Za precizno podešavanje jačine adhezije za širok raspon pakiranja i folija za brtvljenje.

Prijenosnik folije valjka s zatezačem

Svestran uređaj za različite širine brtvene folije – maks. 187 mm. Odgovara JUMBO valjcima promjera do 170 mm. Zatezač osigurava ravnomjerno postavljanje folije, sprječava odmatanje i pretjerano uvlačenje.

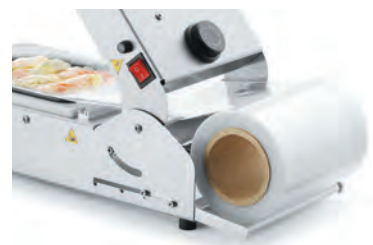

18/10
stainless steel

PAKIRKA COMPACT

- Konstrukcija od nehrđajućeg čelika.
- Opremljen poklopcem s opružnim mehanizmom za jednostavno i sigurno otvaranje.
- Izolirana ručka od plastike otporne na oštećenja.
- Automatska giljotina sa sigurnosnim nožem u posebno dizajniranom poklopcu; rezanje se odvija odmah iza zatvorenog spremnika u posebnoj traci (tehnologija zračnog rezanja).
- Noge protiv klizanja štite površinu stola od grebanja.
- Površina za brtvljenje ima titanski premaz koji sprječava lijepljenje filma i omogućuje brzo brtvljenje za 1-3 sekunde (ovisno o debljini filma).
- Apsorber tlaka osigurava čvrsto brtvljenje i sprječava gnječenje paketa.
- LED diode označene bojama za praćenje rada.
- Zaštita od pregrijavanja, zaštita od pregrijavanja, osvijetljeni sigurnosni prekidač.
- Vrijeme zagrijavanja nakon pokretanja do punog radnog načina - približno 8-10 minuta.
- Zatvaranje pladnjeva do: 235x190x(V)155 mm i šalica do: (V)170 mm.
- Maksimalna veličina role filma: širina 187 mm, ø170 mm - film se prodaje zasebno (šifra: 970720).
- Opremljen aluminijskom matricom za spremnike 227x178 mm (šifra: 805572), bez razdjelnika.

šifra	V	W	mm	€
330005	230	700	610x214x(H)190	1 137,50



330005

MATRICA ZA BRTVLJENJE POSUDA HENDI

- Izrađen od poliranog aluminija.
- Crna silikonska brtva.

oblik	šifra	tip	€
	805572	spremnik 227x178 mm	155,35
	805589	2x spremnik 178x113 mm	155,35
	805596	dvodijelni spremnik 227x178 mm	155,35
	805619	spremnik za juhu ø165 mm	155,35
	805626	trodjelni spremnik 227x178	155,35

oblik	šifra	tip	€
	805633	2x spremnik za juhu ø115 mm	155,35
	805640	dvodijelni spremnik colt 227x178	155,35
	805657	2 posude (1x 178x113 mm, 1x ø115 mm)	155,35
	805664	spremnik 187x137 mm	155,35

FOLIJA ZA BRTVLJENJE PET/CPP PEEL 12/40.4

- Namijenjeno za pakiranje PET 12 / CPP 40 posuda za hranu.
- PEEL sloj koji olakšava skidanje zabrtvljene folije.
- Dimenzije folije: debljina: 52 µm, širina: 18,5 cm, duljina: 250 m.
- Promjer role: ø15 cm.
- Težina role folije: ca. 2,9 kg.
- Prikladno za HENDI zatvarač ladica (330005).

šifra	€
970720	51,95



970720

STROJ ZA PAKIRANJE S VAKUUMSKOM KOMOROM KITCHEN LINE

- Ljepljiva traka duga 290 mm, široka 3,5 mm.
- Glavni dio i komora izrađeni od visokokvalitetnog nehrđajućeg čelika.
- Providni.
- ABS poklopac radi kontroliranja procesa pakiranja.
- Za profesionalnu uporabu.
- Regulirano vrijeme vakuumiranja i ciklusa brtvljenja.
- Digitalni prikaz stupnja vakuuma.

STROJ ZA PAKIRANJE S VAKUUMSKOM KOMOROM PROFI LINE

- Namijenjen za pakiranje hrane i tehničkih proizvoda.
- Glavni dio i komora izrađeni od 304 visokokvalitetnog nehrđajućeg čelika.
- Veliki otvor na dnu i kupolasti poklopac omogućuju pakiranje velikih porcija.
- Izdržljivi, providni, visokokvalitetni poklopac omogućuje vizualnu kontrolu procesa pakiranja.
- Brtva u obliku slova V osigurava snažno brtvljenje.
- Digitalni prikaz.
- Prilagođen korisniku.
- Automatski način rada.
- Podesivo vrijeme brtvljenja.
- Indikator tlaka.



975398



975268

šifra	975398	975268	975275
dimenzije	359x429x(H)345 mm	370x480x(H)435 mm	425x560x(H)460 mm
dimenzije komore	350x300x(H)110 mm	320x370x(H)185 mm	370x450x(H)220 mm
brtvena traka	295 mm	300 mm	350 mm
pumpa kapaciteta	77 l/min	133 l/min	333 l/min
power/voltage	630 W/230 V	370 W/230 V	750 W/230 V
težina	24,4 kg	38 kg	62 kg
€	1 267,50	1 787,50	2 015,00



Gledaj video

VAKUUMSKO PAKIRANJE

- Podesivi ciklus i vrijeme brtvljenja, automatski i ručni način rada.
- Pogodan za vakuumsko pakiranje tekućine i vlažne hrane.
- Opremljen digitalnim zaslonom i ručnim manometrom.
- Visokokvalitetna uljna pumpa koja pruža visoki tlak (1009 mbar) i veliku vakuumsku brzinu.
- Glavni dio i komora izrađeni od visokokvalitetnog nehrđajućeg čelika.
- Veliki otvor na dnu i kupolasti prozirni poklopac omogućuju pakiranje velikih porcija.

NEW



936801

TEFLONSKA TRAKA ZA GORNJU BRTVENU ŠIPKU

- Širina 65 mm, dugačka 1 metra.
- Za HENDI Vakuumske strojeve

šifra	€
936801	12,95



201435

šifra	201435	201442
dimenzije	359x425x(H)356 mm	505x567x(H)465 mm
dimenzije komore	300x350x(H)110 mm	425x457x(H)100 mm
brtvena traka	300 mm	410 mm
pumpa kapaciteta	8 m ³ /h - 133,3 l/min	20 m ³ /h - 333,3 l/min
power/voltage	950 W/230 V	1100 W/230 V
težina	27 kg	58,8 kg
€	1 423,50	2 463,50





970362

STROJ ZA VAKUMSKO PAKIRANJE PROFI LINE

- Izraden od nehrdajućeg čelika.
- Profesionalna vakuumska pumpa i manometar.
- Ručni ili automatski način rada.
- Digitalni zaslon.
- Podesivo vrijeme brtvljenja.
- Ljepljiva traka s teflonskim premazom.
- Kapacitet pumpe: 20 L/min.
- Samo za uporabu s reljefiranim vrećicama.

šifra	brtvena traka (mm)	V	W	mm	€
970362	350	230	250	370x280x(H)170	682,50



975374

STROJ ZA VAKUMSKO PAKIRANJE KITCHEN LINE

- 420 mm ljepljiva traka, širina poluge za brtvljenje: 5 mm.
- Pogodan za vrećice na rolni u kombinaciji s dodatkom za rolnu vrećica 970638.
- Digitalni prikaz vakuuma i ciklusa brtvljenja.
- Vakuum se može generirati na kontinuirani ili pulsirajući način rada.
- Dodatne tipke za brzo pokretanje vakuuma i brtvljenja na dršci.
- Automatsko gašenje nakon 10 minuta mirovanja.
- Velika snaga poluge za brtvljenje smanjuje vrijeme brtvljenja za 2-3 s.
- Veliki kapacitet duple pumpe: 16 l/min.
- Glavni dio od nehrdajućeg čelika.
- Robusna drška.
- Prikladan samo za reljefirane vrećice za vakuumsko pakiranje široke do 406 mm.
- Težina: 5 kg.

šifra	brtvena traka (mm)	V	W	mm	€
975374	410	230	550	490x260x(H)145	415,35



970638

DRŽAČ VREĆICA ZA 975374 STROJ ZA VAKUMSKO PAKIRANJE KITCHEN LINE

- Može se pričvrstiti na stroj za vakuumsko pakiranje Kitchen Line 975374 ili kao zasebni dodatak za druge strojeve za vakuumsko pakiranje.
- Opremljen odstranjivim nožem za rezanje točno potrebne duljine vrećice.
- Unutrašnje dimenzije: 412x101x(V)101 mm.
- Za rolne s maksimalnim dimenzijama od ø100x400 mm.
- Dno izrađeno od ABS-a.
- Providni polikarbonatni poklopac radi jednostavnog kontroliranja rolne.

šifra	mm	€
970638	487x122x(H)107	29,85

VREĆICE ZA VAKUUMSKO PAKIRANJE



VAKUUMSKE VREĆICE ZA KUHANJE

- Pogodne za sous vide kuhanje.
- Dvoslojne, unutarnji sloj 60 µm izrađen od polietilena odobrenog za kontakt s hranom, vanjski sloj 15 µm od poliamida (najlon).
- Kompletna debljina je 75 µm.
- Korišteni materijali služe kao UV filter.
- Vrećice se mogu koristiti na temperaturama od -20° do 100°C.
- Pogodne za komorne strojeve za vakuumsko pakiranje.

šifra	količina	mm	€
970676	100	200x150	9,30
970652	100	250x150	11,40
970683	100	300x200	16,45
970669	100	350x250	25,05
970690	100	400x300	31,85

VREĆICE ZA VAKUUMSKO PAKIRANJE - 100 KOMADA

- Dvoslojne, unutarnji sloj izrađen od polietilena odobrenog za kontakt s hranom, vanjski sloj od poliamida (najlon).
- Kompletna debljina je 65 µm.
- Pogodne za komorne strojeve za vakuumsko pakiranje.
- Nisu pogodne za sous-vide.
- Nije prikladno za sous vide kuhanje.

šifra	količina	mm	€
970607	100	200x140	6,45
970386	100	230x160	10,35
970614	100	300x200	14,00
970393	100	350x250	18,85
970621	100	400x300	24,65



RELJEFNE VREĆICE ZA VAKUUMSKO PAKIRANJE NA ROLNI - 2 KOMADA

- Dvoslojne, unutarnji sloj 60 µm izrađen od polietilena odobrenog za kontakt s hranom, vanjski sloj 15 µm od poliamida (najlon).
- Kompletna debljina je 75 µm.
- Korišteni materijali služe kao UV filter.
- Reljefiranost poboljšava protok zraka iz vreće tijekom procesa vakuuskog pakiranja.
- Vrećice se mogu koristiti na temperaturama od -20° do 100°C.
- Pogodne za komorne i vanjske strojeve za vakuumsko pakiranje.

šifra	količina	mm	€
971062	2	6000x200	11,65
971079	2	6000x280	15,95

RELJEFNE VREĆICE ZA VAKUUMSKO PAKIRANJE

- Dvoslojne, unutarnji sloj 60 µm izrađen od polietilena odobrenog za kontakt s hranom, vanjski sloj 15 µm od poliamida (najlon).
- Kompletna debljina je 75 µm.
- Korišteni materijali služe kao UV filter.
- Reljefiranost poboljšava protok zraka iz vreće tijekom procesa vakuuskog pakiranja.
- Vrećice se mogu koristiti na temperaturama od -20° do 100°C.
- Pogodne za komore i vanjske strojeve za vakuumsko pakiranje.

šifra	količina	mm	€
971048	100	150x400	22,75
971017	100	150x250	14,95
971024	100	200x300	22,75
971055	100	250x350	34,45
971031	100	300x400	44,15

18/8

stainless steel



237687

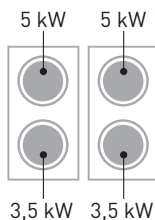

3,5 kW 3,5 kW

INDUKCIJSKA PEĆNICA S 4 PLOČE

- Osmišljeno za profesionalne kuhinje u isto vrijeme može pripremiti više jela.
- Izrađen od izdržljivog nehrđajućeg čelika, ojačan okvirom.
- 2 odvojena indukcijska kuhala, po 320x560 mm, izrađena od 5 mm debelog kaljenog stakla.
- Opremljene s 2 5000 W i 2 3500 W indukcijskim plamenicima.
- Do 60% uštede energije u usporedbi sa standardnim električnim štednjacima.
- 4 neovisna regulatora, 11 razina snage za odabir.
- Siguran i udoban rad zahvaljujući generiranju topline samo uz kontakt ploče za kuhanje s loncem ili tavom.
- Prikladno za indukcijske lonce i tave donjeg promjera od $\varnothing 160 - 260$ mm.
- Maksimalno dopušteno opterećenje za ploče za kuhanje: 100 kg.
- Podesive nožice (± 30 mm) za savršeno niveliranje štednjaka.
- Stalac nudi dovoljno prostora za odlaganje lonaca, tava ili drugih dodataka.
- Uređaj nije opskrbljen utikačem.
- Oprez: jedinicu mora priključiti električar na napajanje.

šifra	V	W	mm	€
237687	400	17000	800x700x(H)870	3 373,50

18/8

stainless steel



237670

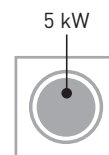

5 kW

INDUKCIJSKO KUHALO ZA TEMELJAC

- Osmišljeno za upotrebu s wokovima ili ekstra velikim indukcijskim loncima.
- Izrađena od izdržljivog nehrđajućeg čelika, ojačana okvirom.
- indukcijska ploča za kuhanje debljine 340 x 340 mm, izrađena od 5 mm tankog stakla.
- 5.000 W indukcijska ploča za kuhanje.
- Do 60% uštede energije u usporedbi sa standardnim električnim štednjacima.
- Praktična kontrola, 11 razina snage za odabir.
- Siguran i udoban rad zahvaljujući generiranju topline samo uz kontakt ploče za kuhanje s loncem ili tavom.
- Prikladno za indukcijske lonce i tave donjeg promjera od $\varnothing 160 - 300$ mm.
- Maksimalno dopušteno opterećenje ploče za kuhanje: 40 kg.
- Podesive nožice (± 30 mm) za savršeno niveliranje štednjaka.
- Uređaj nije opskrbljen utikačem.
- Oprez: jedinicu mora priključiti električar na napajanje.

šifra	V	W	mm	€
237670	400	5000	400x400x(H)380	903,50



PLINSKO KUHALO KITCHEN LINE SA 4 PLAMENIKA I KONVEKCIJSKOM ELEKTRIČNOM PEĆNICOM GN 1/1



- Plamenici: 2 x 3,5 kW + 2 x 6 kW
- Lonci: Ø120 – 300 mm
- Potpora lonca od lijevanog željeza 335x300 mm, po jedna za svaki plamenik štednjaka
- Thermocouple
- Cooker: AISI 304. Kućište: AISI 430
- Podesiva čelična nožica

KONVEKCIJSKA PEĆNICA GN 1/1:

- Struja 3 kW/230 V
- Komore od nehrdajućeg čelika: 640x370x(H)350 mm
- 4 para vodilica za GN 1/1
- Udaljenost između vodilica: 75 mm
- 1 GN 1/1 mreža s uključenim termostatom

potpora lonca od lijevanog željeza 335x300 mm, po jedna za svaki plamenik štednjaka

lonci: ø120-300 mm

cooker: AISI 304, kućište: AISI 430

konvekcijska pećnica GN 1/1

podesiva čelična nožica 100-165 mm



839997

POTPORNI ADAPTER LONCA

- Za postavljanje malih lonaca na potpornje velikih lonaca.

šifra	mm	€
839997	255x255x(H)25	6,20

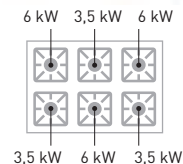
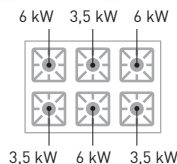
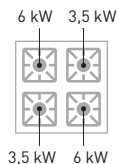
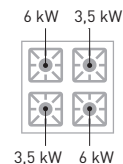

šifra	227381	225882	226094	225899
dimenzije	800x700x(H)310 mm	800x700x(H)900 mm	1200x700x(H)900 mm	1200x700x(H)900 mm
dimenzije pećnice	-	640x370x(H)350 mm	-	640x370x(H)350 mm
plamenici	2x 3,5 kW + 2x 6 kW	2x 3,5 kW + 2x 6 kW	3x 3,5 kW + 3x 6 kW	3x 3,5 kW + 3x 6 kW
vrsta pećnice	-	konvekcijski, električni	-	konvekcijski, električni
snaga pećnice	-	3 kW	-	3 kW
ukupna snaga	19 kW [HS]	19 kW [HS]	28,5 kW [HS]	28,5 kW [HS]
napon	-	230 V	-	230 V
težina	35 kg	82 kg	95 kg	105 kg
€	1 852,50	3 243,50	2 983,50	3 893,50

S.S.
stainless steel



225806



225707

PLINSKO KUHALO - 5 PLAMENIKA, OTVORENI STALAK

- Pogodno za prirodni plin.
- 3 plamenika od 3,0 kW.
- 1 mali plamenik od 1,8 kW.
- 1 plamenik za wok od 3,5 kW.
- S elektronskim paljenjem i termoelementima.
- Trodjelni potpor za tave od lijevanog željeza.
- Težina: 45 kg.

šifra	kW[HS]	mm	€
225806	14.3	900x600x(H)850	1 852,50

PLINSKO KUHALO - 5 PLAMENIKA S ELEKTRIČNOM PEĆNICOM

- Pogodno za prirodni plin.
- 3 plamenika od 3,0 kW.
- 1 mali plamenik od 1,8 kW.
- 1 plamenik za wok od 3,5 kW.
- Piezo paljenje i termoelement.
- Trodjelni potpor za tave od lijevanog željeza.
- Konveksijska pećnica 1/1 GN s kapacitetom od 2,7 kW s dva ventilatora, termostatom do 275°C i tajmerom.
- Sadrži 2 rešetke.
- Dodatni gornji element za roštiljanje od 2.5kW
- Unutrašnjost pećnice i unutrašnja vrata od nehrđajućeg čelika.
- Noge podesive po visini.
- Težina: 78 kg.

šifra	V	W	kW[HS]	mm	€
225707	230	2900	14.3	900x655x(H)900	2 593,50



626504

147207

147306

WOK

- S drškama, čelični lim deo 1,5 mm.
- Posebno je pogodna za držač woka od nehrđajućeg čelika 149546 s roštiljima Green Fire, te u kombinaciji s prstenom od nehrđajućeg čelika 147207 i štednjakom 147108.

šifra	mm	€
626504	ø710x(H)220	146,25

PRSTEN ZA ŠTEDNJAK NA POSTOLJU

- Za prilagodbu postolja za štednjak 147108 koji se koristi za wok 626504.

šifra	mm	€
147207	ø360x(H)80	90,95

POSTOLJE ZA ŠTENJAK

- Pogodno isključivo za štednjak Big Flame 147108.

code	mm	€
147306	425x425x(H)400	246,35



18/0
stainless steel

18/0
stainless steel





147801

ŠTEDNJAK NA POSTOLJU KITCHEN LINE

- Model Kitchen Line - za propan i butan plin.
- Uključujući set konvertora koji je također pogodan za prirodni plin.
- Okvir u potpunosti od nehrđajućeg čelika.
- S termoelementom i elektronskim paljenjem.
- S potporom za emajlirane tave.
- Sadrži crijevo za plin i regulator tlaka.

šifra	kW[HS]	mm	€
147801	6	400x440x(H)390	406,25



147276

ŠTEDNJAK KITCHEN LINE XL

- XL model, za propan i propan/butan plin.
- Dolazi s pretvaračem koji ga čini pogodnim i za prirodni plin.
- Opremljen s izuzetno velikom emajliranom podlogom za tavu.
- Okvir u potpunosti izrađen od nehrđajućeg čelika.
- Opremljen termoelementom i elektroničkim paljenjem.
- Uključeno plinsko crijevo i regulator tlaka.

šifra	kW[HS]	mm	€
147276	10.8	580x650x(H)400	518,05



ŠTEDNJAK NA POSTOLJU PROFI LINE

- Za propan i butan plin.
- Vrlo robustan okvir od nehrđajućeg čelika za teške terete.
- S termoelementom i elektronskim paljenjem.
- S nosačem za tave od lijevanog željeza.
- Sadrži crijevo za plin i regulator tlaka.
- Može se proširiti pomoću postolja za štednjak (147306), prstenom za wok (147207) i wokom (626504).

šifra	kW[HS]	mm	€
147108	6.7	425x425x(H)400	773,50



147108

NEW



152157

REGULATOR TLAKA 50 MBAR ZA PLINSKI ROŠTILJ PROPAN/BUTAN

- Za HENDI plinske roštilje i ploče za kuhanje.

šifra	€
152157	20,75

NEW



147139

BRTVENE PLOČE ZA KUHANJE

- Za HENDI Hokker Profi & Kitchen Line 147108 147801.

šifra	€
147139	22,75

INDUKCIJSKA KUHALA KITCHEN LINE



- Vrlo čist dizajn pogodan za kuhanje uživo.
- Vrlo ravno kućište s okvirom od nehrđajućeg čelika s crnim premazom.
- Površina od keramičkog stakla s integriranim digitalnim prikazom.

TOPLINSKA OBRADA



 min Ø120 mm
 max Ø230 mm 2000 W
 230 V

239391



 min Ø140 mm
 max Ø280 mm 3500 W
 230 V

239421

INDUKCIJSKO KUHALO 2000W KITCHEN LINE

- Upravljači osjetljivi na dodir, snaga ili temperatura podesiva u 11 koraka.
- Raspon temperature: 35-240°C.
- Pogodno za tave s promjerom dna između 120 i 220 mm.
- S funkcijom tajmera za 0-180 minuta.
- Opremljena elektronskom zaštitom protiv pregrijavanja.
- Dopušteno najveće opterećenje pećnice: 15 kg.

INDUKCIJSKO KUHALO 3500W KITCHEN LINE

- Upravljači osjetljivi na dodir, snaga ili temperatura podesiva u 10 koraka.
- Raspon temperature: 35-240°C.
- Pogodno za tave s promjerom dna između 140 i 280 mm.
- S funkcijom tajmera za 0-180 minuta.
- Opremljena elektronskom zaštitom protiv pregrijavanja.
- Dopušteno najveće opterećenje pećnice: 20 kg.

Šifra	V	W	mm	€
239391	230	2000	293x373x(H)56	128,05

Šifra	V	W	mm	€
239421	230	3500	337x417x(H)85	292,50



Čvrsti okvir od nehrđajućeg čelika

Visokokvalitetna ventilacija

Kontrole osjetljive na dodir



	min Ø120 mm	3500 W
	max Ø230 mm	230 V

239414



Radi i s GN ladicom do GN 1/2	800 W
	230 V

239384

DUPLO INDUKCIJSKO KUHALO KITCHEN LINE

- Upravljači osjetljivi na dodir, snaga ili temperatura podesiva u 9 koraka
- S načinom pojačavanja koji privremeno preusmjerava određeni dio snage s desne ploče na lijevu ploču, osiguravajući do 2000W
- Desna ploča može proizvesti 1800W ili 2000W dok je funkcija pojačavanja aktivna
- Lijeva ploča može proizvesti 1700W
- Raspon temperature: 35 - 240°C
- Pogodno za tave s promjerom dna između 120 i 220 mm
- S funkcijom tajmera za 0-180 minuta
- Opremljena elektronskom zaštitom protiv pregrijavanja
- Dopušteno najveće opterećenje pećnice: 2x15 kg

šifra	V	W	mm	€
239414	230	3500	608x370x(H)61	269,75

INDUKCIJSKA PLOČA KITCHEN LINE

- Jedinstvena indukcijska ploča s četvrtastim indukcijskim svitkom koji održava više posude toplima i pruža slobodu postavljanja.
- Snaga podesiva u 11 koraka pomoću gumba.
- Raspon temperature: 40-100°C.
- Opremljena elektronskom zaštitom protiv pregrijavanja.
- Dopušteno najveće opterećenje pećnice: 15 kg.



šifra	V	W	mm	€
239384	230	800	460x315x(H)62	191,75



min ø120 mm 3500 W
max ø260 mm 230 V

INDUKCIJSKO KUHALO MODEL 3500 M

- Bezstupnjevito podesivi izbor napajanja.
- Kućište od nehrđajućeg čelika.
- Dopušteno najveće opterećenje pećnice: 20 kg.
- Pogodno za tave s promjerom dna između 120 i 260 mm.

Šifra	V	W	mm	€
239780	230	3500	327x425x(H)100	292,50



min ø140 mm 3500 W
max ø280 mm 230 V

INDUKCIJSKO KUHALO MODEL 3500 D

- Digitalno napajanje, postavke temperature i tajmera preko kontrola osjetljivih na dodir.
- Kućište od nehrđajućeg čelika.
- S filterom za ulje koji se lako čisti i dvostrukom ventilacijom.
- Pogodno za tave s promjerom dna između 140 i 280 mm.
- Noge podesive po visini.
- Dopušteno najveće opterećenje pećnice: 20 kg.

Šifra	V	W	mm	€
239711	230	3500	340x440x(H)120	337,35



min ø160 mm 3500 W
max ø300 mm 230 V

INDUKCIJSKO KUHALO MODEL 3500 D XL

- Digitalno napajanje, postavke temperature i tajmera preko kontrola osjetljivih na dodir
- Kućište od nehrđajućeg čelika
- S filterom za ulje koji se lako čisti i dvostrukom ventilacijom
- Pogodno za tave s promjerom dna između 160 i 300 mm
- Noge podesive po visini
- Dopušteno najveće opterećenje pećnice: 20 kg

Šifra	V	W	mm	€
239698	230	3500	390x500x(H)120	406,25



3500 W
230 V

INDUKCIJSKI WOK MODEL 3500

- Idealan za pripremanje hranjivih jela.
- Kućište od nehrđajućeg čelika.
- S filterom za mast koji se lako čisti.
- Postavka za digitalno napajanje.
- Postavke odmah reagiraju na visoko-nisko.
- Prikladan samo za uporabu s wok tavom 239773.
- Dopušteno najveće opterećenje pećnice: 20 kg.

Šifra		V	W	mm	€
239766	Indukcijsko kuhalo	230	3500	340x450x(H)120	406,25
239681	Indukcijski wok+wok tava	230	3500	340x450	536,20

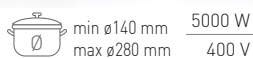

5000 W
400 V

239322



5000 & 3500 W
400 V

239346

INDUKCIJSKO KUHALO MODEL 5000 D

- Digitalno napajanje, postavke temperature i tajmera preko upravljača osjetljivih na dodir.
- Kućište od nehrđajućeg čelika.
- S filterom za ulje koji se lako čisti i dvostrukom ventilacijom.
- Pogodno za tave s promjerom dna između 140 i 280 mm.
- Noge podesive po visini.
- Radi na 380V, opremljen utikačom, električar je potreban za postavljanje.
- Dopušteno najveće opterećenje pećnice: 30 kg.

šifra	V	W	mm	€
239322	400	5000	398x515x(H)168	617,50

INDUKCIJSKO KUHALO MODEL 7000

- Kućište od nehrđajućeg čelika s dvije ploče za kuhanje.
- Prednja ploča za kuhanje ima maksimalnu snagu od 5000W, a kada prednja ploča radi pri 5000W strana ploča može da proizvede samo 2000W.
- Stražnja ploča ima maksimalnu snagu od 3500W samo kada prednja ploča ne prelazi 3500W.
- Elektronska zaštita protiv pregrijavanja.
- S podesivim metalnim nogama i odstranjivim zračnim filterom.
- Radi na 400V, opremljen utikačom, električar je potreban za postavljanje.
- Pogodno za tave s promjerom dna između 140 i 280 mm.
- Dopušteno najveće opterećenje pećnice: 20+20 kg.

šifra	V	W	mm	€
239346	400	7000	405x698x(H)145	1 267,50



239681



239773

WOK

- Troslojni materijal.
- S mekanom drškom od nehrđajućeg čelika.
- S poklopcem od nehrđajućeg čelika.
- Posebno za uporabu s 239766.

šifra	mm	€
239773	ø360x(H)180	129,95



INDUKCIJSKO KUHALO MODEL 2000

- Vrlo tanko kućište (32mm) s okvirom od nehrdajućeg čelika.
- Površina od keramičkoga stakla.
- Upravljač osjetljiv na dodir.
- Dopušteno najveće opterećenje pećnice: 15 kg.
- Pogodno za tave s promjerom dna između 120 i 260 mm.

šifra	V	W	mm	€
239230	230	2000	296x370x(H)46	116,95



239230



min ø120 mm
max ø260 mm

2000 W
230 V



239209



min ø120 mm
max ø260 mm

1800 W
230 V



INDUKCIJSKO KUHALO MODEL 1800

- ABS kućište.
- Postavka za digitalno napajanje, temperaturu i tajmer.
- Postavke odmah reagiraju na visoko-nisko.
- Dopušteno najveće opterećenje pećnice: 15 kg.
- Pogodno za tave s promjerom dna između 120 i 260 mm.

šifra	V	W	mm	€
239209	230	1800	315x345x(H)70	97,50



209509



VRUČI PLADANJ

- GN 1/1 - aluminij.
- Na izoliranoj podlozi.
- Automatski se zagrijava na 95°C.
- Može se koristiti u kombinaciji s Thermobox Kitchen Line GN 1/1 i većim (707906, 707968, 707951, 707944)

šifra	V	W	mm	€
209509	230	190	530x325x(H)30	242,45



239193



INDUKCIJSKI GRIJAČ 800W

- Gornja površina crnog kristalnog stakla i plastično kućište.
- Regulacija snage podesiva u 10 koraka, opremljena elektroničkom zaštitom od pregrijavanja.
- Kontrolna ploča s LED zaslonom i upravljanjem na dodir, može se udubljeno montirati.
- Može se koristiti kao grijač za posude za podgrijavanje, opremljen posebnim adapterom.
- Također je prikladan za ugradnju prstenom koji je zasebno dostupan [239186].

šifra	V	W	mm	€
239193	230	800	ø245x(H)68	126,75



239551



239186

MONTAŽNI OKVIR ZA INDUKCIJSKI GRIJAČ 800W

- Dodatna oprema za ugradnju indukcijske ploče od 800 W (239193) na bilo kojoj ravnoj površini otpornoj na toplinu.
- Indukcijski grijač 800W prodaje se zasebno.

šifra	mm	€
239186	ø270x(H)17	14,25

INDUKCIJSKI GRIJAČ 1000W

- Površina za grijanje izrađena je od crnog kristalnog stakla.
- Plastično kućište.
- Indukcijski grijač za ugradnju u radnu ploču.
- Regulacija snage u 10 koraka opremljena elektroničkom zaštitom od pregrijavanja.
- Ploča na dodir i LED zaslon.
- Dopušteno najveće opterećenje pećnice: 15 kg.
- Pogodno za lonce i tave promjera dna ø120-200 mm.

šifra	V	W	mm	€
239551	230	1000	350x350x(H)	146,25

Dva kvarcna
grijačaOsvjetljenje
ispod policeS.S.
stainless steel

233962

PULTNA VITRINA KVARCNO GRIJANA

- Kućište od nehrđajućeg čelika, strane od kaljenog stakla, vrata s zakrivljenim akrilnim staklom i zrcalna stražnja ploča.
- Pristup kroz dvoja vrata sa zakrivljenim staklom na prednjoj strani.
- Na policama se nalaze do 4 spremnika GN1/2 (GN kontejneri nisu uključeni).
- Opremljen s dva kvarcna elementa za grijanje i električnom grijačom pločom na dnu.
- S mehaničkim regulatorom temperature.
- S rasvjetom na vrhu.
- Raspon temperature: 30 do 90°C.

šifra	V	W	mm	€
233962	230	560	650x467x(H)630	877,50



233726



233733

**GRIJANA PULTNA VITRINA**

- Opremljen dvostrukim staklom i zakrivljenim prednjim staklom.
- Pristup kroz dvoja klizna vrata na stražnjoj strani.
- Kućište od nehrđajućeg čelika.
- S LED rasvjetom na vrhu.
- S 3 kromirane police, podesive po visini.
- Regulator temperature i zaslon.
- Raspon temperature: 30 do 90°C.

šifra	-	V	W	mm	€
233726	120 litara	230	1100	678x568x(H)686	825,50
233733	160 litara	230	1500	857x568x(H)686	942,50

LED rasvjeta

klizna vrata





273982



273999



GRIJANA PULTNA VITRINA

- Strane od kaljenog stakla i prednja strana od zakrivljenog stakla.
- Kućište od nehrđajućeg čelika.
- Velika staklena vrata na stražnjoj strani, pun pristup iznutra.
- Lako se čisti.
- S odstranjivim sakupljačem mrvica.
- Podesiva temperatura do 85°C.
- Sadrži finu mrežicu GN 1/1 pogodnu za male proizvode.

šifra	-	V	W	mm	€
273982	Jedna razina	230	400	554x376x(H)311	484,25



GRIJANA PULTNA VITRINA

- Strane od kaljenog stakla i prednja strana od zakrivljenog stakla.
- Kućište od nehrđajućeg čelika.
- Velika staklena vrata na stražnjoj strani, pun pristup iznutra.
- Lako se čisti.
- S odstranjivim sakupljačem mrvica.
- Podesiva temperatura do 85°C.
- Sadrži 2 fine mrežice GN 1/1 pogodne za male proizvode.

šifra	-	V	W	mm	€
273999	Dvije razine	230	400	554x376x(H)432	617,50



Ladica za kapanje



GRIJANI PULTNI ORMARIĆ

- Opremljen stražnjim vratima i zakrivljenim prednjim staklom.
- Rasvjetna kutija s prostorom za promotivne grafike.
- Kućište od nehrđajućeg čelika.
- Unutrašnja rasvjeta u stropu.
- S 3 kromirane police, podesive po visini 400x335 mm.
- Spremnik za vodu za ovlaživanje zraka na toplinski ormar s policama.
- Regulator temperature i zaslon.
- Raspon temperature: 30°C do 90°C.

šifra	-	V	W	mm	€
233740	97 litara	230	800	460x448x(H)785	812,50



233740



7 limova
500 W
230 V



229064

DEHIDRATOR HRANE KITCHEN LINE

- Za dehidraciju voća, povrća, začinskog bilja, mesa, ribe itd.
- Automatski ventilator cirkulira topli zrak unutar komore osiguravajući ravnomjernu dehidraciju bez potrebe za okretanjem ladica.
- Set uključuje 7 rešetki od nehrđajućeg čelika 305x330 mm, svaka s maksimalnim opterećenjem od 500 g.
- Rešetke su ravnomjerno raspoređene na 35 mm, lako se skidaju i čiste.
- Dvoslojno polipropilensko kućište povećava toplinsku učinkovitost.

- Prozirna vrata omogućuju operateru da promatra proces dehidracije.
- Dolazi s prozirnim jastučićem kako bi se spriječilo da manje voće padne tijekom procesa dehidracije – također se može postaviti na dno komore za dehidraciju kako bi se skupljali ostaci.
- Digitalni zaslon.
- Kontrola temperature: 35°-70°C.
- Tajmer podesiv do 24 sata, u intervalima od 30 minuta.

šifra	-	V	W	mm	€
229064	7 limova	230	500	345x450x(H)315	214,50

Jednostavne kontrole



S finom mrežicom za sušenje malih predmeta



PLASTIČNA PLITICA ZA DEHIDRATORE HRANE

- Za uporabu s HENDI dehidratorima hrane 229002 229019 229033 229064.

šifra	€
941461	6,50

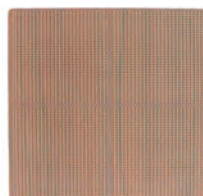

NEW

941461

DEHIDRATOR HRANE PROFI LINE

- Kućište od nehrđajućeg čelika.
- Za dehidraciju voća, povrća, začinskog bilja, mesa, ribe itd.
- Digitalna upravljačka ploča.
- Tajmer podesiv do 24 sata, u intervalima od 30 minuta.
- Kontrola temperature: 35°-75°C, podesiva u koracima od 5°C.
- Tih ventilator cirkulira topli zrak unutar komore, osiguravajući dosljednu dehidraciju bez potrebe za okretanjem ladica.
- Set uključuje 6 rešetki od nehrđajućeg čelika 305x330 mm.
- Rešetke su ravnomjerno raspoređene, lako se uklanjaju i čiste.
- Prozirna vrata omogućuju promatranje procesa dehidracije.

šifra	-	V	W	mm	€
229033	6 pladnjeva	230	650	340x450x(H)311	240,50

6 limova
600 W
230 V



229033

DEHIDRATOR HRANE PROFI LINE 10 LIMOVA

- Kućište od nehrđajućeg čelika.
- Za sušenje voća, povrća, bilja, mesa, ribe itd.
- Digitalna kontrolna ploča.
- Tajmer podesiv do 24 sata, s povećanjem od 30 minuta.
- Temperatura podesiva od 35°C do 75°C s povećanjem za 5°C.
- Nečujni ventilatori cirkuliraju topli zrak za rezultat ravnomjernog sušenja, bez potrebe za okretanjem pladnjeva.
- Opremljen sa 10 rešetki od nehrđajućeg čelika, svaka 395x380 mm.
- Rešetke su ravnomjerno raspoređene i lako ih se uklanja i čisti.
- Zahvaljujući prozirnim vratima možete pratiti proces sušenja.

šifra	-	V	W	mm	€
229026	10 limova	230	1000	417x535x(H)430	422,50



Gledaj video

10 limova
1000 W
230 V



229026

POSUDA ZA KAPANJE ZA DEHIDRATOR HRANE

- Za HENDI Profi Line, dehidrator hrane 229026

NEW

šifra	€
946190	7,80

POSUDA ZA ZAČINE ZA DEHIDRATOR HRANE

- Za HENDI dehidrator hrane Profi Line 229026

NEW

šifra	€
946268	6,50



946190

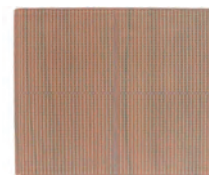

946268





Sklopivi nosač za miješanje



205914



Zahvaljujući „hladnoj zoni“ ostaci prženja se sakupljaju ispod grijača, što povećava kvalitetu ulja.

Slavina za odvod

FRITEZA ZA KRAFNE 12L

- Idealna za prženje krafni, krila anđela, beigneta, nizozemskih krafni i ostalih prženih tijesta.
- Potpuno izrađena od nehrđajućeg čelika, dolazi s dvije rešetke za prženje (354x383 mm) s drškom koja ostaje hladna, štitičnikom za grijač i poklopcem koji također može poslužiti kao posuda za prikupljanje tekućine.
- Jednostavna za uporabu i čišćenje, pogodna za intenzivnu uporabu i velike rezultate.
- Opremljena velikim zavarenim spremnikom ulja (400x400x(V)160 mm) s maksimalnom zapreminom od 12 litara.
- Spremnik opremljen s ispusnim ventilom i oznakama razine ulja min/max, ima „hladnu zonu“ za poboljšanje vremena uporabe ulja.
- Odstranjeni element za grijanje s funkcijom isključivanja kad se ukloni i zaštitom od pregrijavanja.
- Temperatura se može podesiti od 50 do 190°C.
- Indikator grijanja pokazuje da li elementi za grijanje radi.
- S gumenim protukliznim nogama.

Šifra	litara	V	W	mm	€
205914	12	230	3500	630x860x(H)360	643,50



FRITEZE PROFI LINE

- Profi Line asortiman stolnih friteza izrađen je od nehrđajućeg čelika 18/0.
- Element s funkcijom isključivanja kad se ukloni.
- Spremnik za ulje s dnom u obliku slova V osigurava optimalnu hladnu zonu, povećava korisni vijek ulja.
- Jasne kontrole s pozicijskim svjetlima temperature mogu se pronaći na vrhu opreme.
- Zaštićena od pregrijavanja pomoću ponovno postavljenog toplinskog osigurača.
- Košarica za prženje s posebno dugom drškom pretvara ovaj model u fini dio opreme za intenzivno korištenje.
- Sve friteze dolaze s košaricom/košaricama i poklopcem/poklopcima za prženje.

18/0

stainless steel

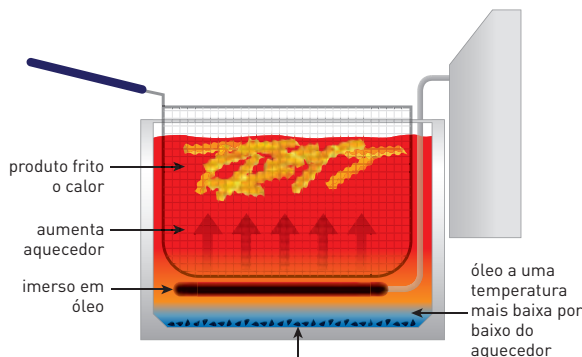

as migalhas fritas caem no fundo, onde a temperatura do óleo é mais baixa e não queimam tão rapidamente



209424

FRITEZA PROFI LINE XL SA SLAVINOM ZA ODVOD VODE, RUČNA, 10 L, 400 V

- Friteza visokih performansi od 400 V.
- Snažni grijač od 6600 W brzo zagrijava masnoću, čak i nakon umetanja smrznute hrane, čineći gotov proizvod hrskavijim.
- Isporučuje se bez utikača, zahtijeva ugradnju od strane ovlaštene osobe.

šifra	litara	V	W	mm	€
209424	10	400	6600	302x687x(H)375	506,35



XL
10 L

KOŠARA ZA PRŽENJE

šifra		€
930618	4 litre friteze 205808 205846	19,50
930632	6 litara friteza 205815 205853	28,60
930656	8 litara dubokog friteze 205822 205839	32,50
933664	8 litara dubokog friteze 207208 207307 209202 209301	39,00
944387	Duboki indukcijski friteze 215012 215029	45,50
961247	10 litara dubokog friteze 209424	45,50

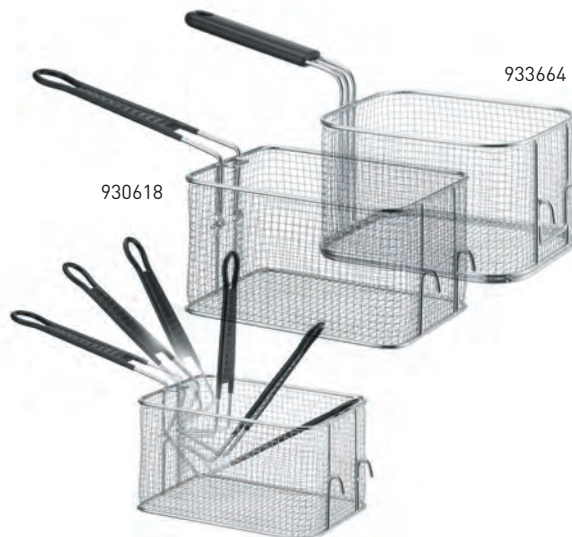

DIGITALNE FRITIZE PROFI LINE

- Profi Line asortiman stolnih fritiza izraden je od nehrđajućeg čelika 18/0.
- Element s funkcijom isključivanja kad se ukloni.
- Spremnik za ulje s dnom u obliku stova V osigurava optimalnu hladnu zonu, povećava korisni vijek ulja.
- Jasna digitalna kontrolna ploča s temperaturom i tajmerom.
- Zaštićena od pregrijavanja pomoću ponovno postavljenog toplinskog osigurača.
- Košarica za prženje s posebno dugom drškom pretvara ovaj model u fini dio opreme za intenzivno korištenje.
- Sve fritize dolaze s košaricom/košaricama i poklopcem/poklopcima za prženje.

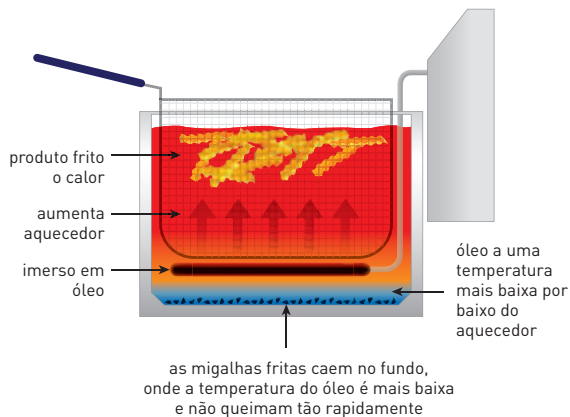

18/0
stainless steel

Košare za prženje na stranici 165



207369

8 l
3500 W
230 V



207376

2x 8 l
2x 3500 W
230 V

FRITIZA PROFI LINE S ISPUSNIM VENTILOM DIGITALNA – 8 L

- Jasna digitalna upravljačka ploča s temperaturom i funkcijom mjerača vremena.

šifra	litara	V	W	mm	€
207369	8	230	3500	300x515x(H)345	388,05

FRITIZA PROFI LINE S ISPUSNIM VENTILOM DIGITALNA – 2 X 8 L

- Jasna digitalna upravljačka ploča s temperaturom i funkcijom mjerača vremena.

šifra	litara	V	W	mm	€
207376	16	230	7000	605x515x(H)345	766,35

FRITEZE PROFI LINE

- Profi Line asortiman stolnih friteza izrađen je od nehrđajućeg čelika 18/0.
- Element s funkcijom isključivanja kad se ukloni.
- Spremnik za ulje s dnom u obliku slova V osigurava optimalnu hladnu zonu, povećava korisni vijek ulja.
- Jasne kontrole s pozicijskim svjetlima temperature mogu se pronaći na vrhu opreme.
- Zaštićena od pregrijavanja pomoću ponovno postavljenog toplinskog osigurača.
- Košarica za prženje s posebno dugom drškom pretvara ovaj model u fini dio opreme za intenzivno korištenje.
- Sve friteze dolaze s košaricom/košaricama i poklopcem/poklopcima za prženje.

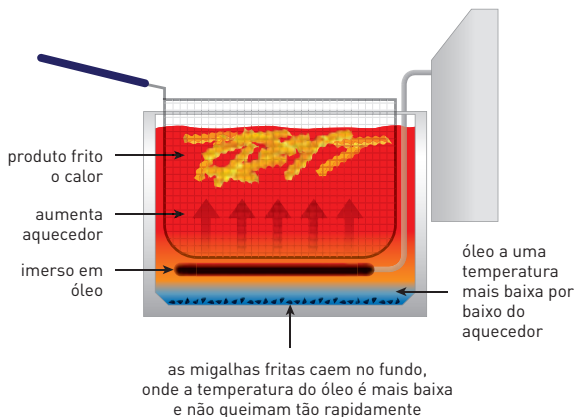

8 l
3500 W
230 V



207208

2x 8 l
2x 3500 W
230 V



207307

18/0
stainless steel



FRITEZA PROFI LINE - 8 L

šifra	litara	V	W	mm	€
207208	8	230	3500	305x460x(H)350	302,25

FRITEZA PROFI LINE - 2 X 8 L

šifra	litara	V	W	mm	€
207307	16	230	7000	605x460x(H)350	597,35

8 l
3500 W
230 V



209202

2x 8 l
2x 3500 W
230 V



209301

FIRTEZA PROFI LINE S ISPUSNIM VENTILOM - 8 L

šifra	litara	V	W	mm	€
209202	8	230	3500	305x515x(H)350	350,35

FIRTEZA PROFI LINE S ISPUSNIM VENTILOM - 2 X 8 L

šifra	litara	V	W	mm	€
209301	16	230	7000	605x515x(H)350	636,35

18/0

stainless steel



205808



205839

FRITEZA KITCHEN LINE

- Kućište i spremnik za ulje od nehrđajućeg čelika.
- Uklonjivi element s funkcijom isključivanja kada se ukloni.
- Uklonjivi spremnik za ulje, olakšava čišćenje.
- Indikatorska lampica grijanja koja pokazuje radi li grijaći element.
- Temperatura se može podesiti do 190 ° C.
- Sigurnosni termostat osigurava da se friteza ne pregrije.
- Zaštita od pregrijavanja s resetiranjem za dodatnu zaštitu.
- Košara za prženje s toplinski izoliranom i iznimno dugom ručkom.
- Hladna zona za zaštitu kvalitete ulja.
- Isporučuje se s košarom za prženje i poklopcem.

Košare za prženje
na stranici 165

šifra	litara	V	W	mm	€
205808	4	230	3000	217x380x(H)300	162,50
205846	4+4	230	3000+3000	470x420x(H)330	315,25
205815	6	230	3300	265x430x(H)290	178,75
205853	6+6	230	3300+3300	550x430x(H)290	347,75
205822	8	230	3500	265x430x(H)345	194,35
205839	8+8	230	3500+3500	550x430x(H)345	376,35

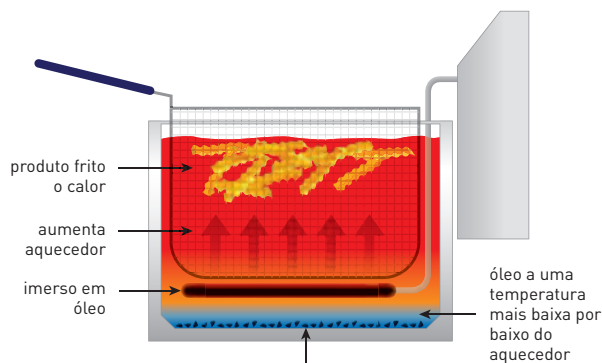

as migalhas fritas caem no fundo,
onde a temperatura do óleo é mais baixa
e não queimam tão rapidamente

4 l

4+4 l

6 l

6+6 l

8 l

8+8 l



205808



205846



205815



205853



205822



205839



215012



215029

INDUKCIJSKA FRITEZA S ISPUSNIM VENTILOM

- Precizna kontrola temperature, indukcijska tehnologija održava ulje na točno zadanoj temperaturi.
- S odbrojavanjem.
- Učinkovit prijenos topline.
- Kućište od nehrđajućeg čelika za jednostavno čišćenje.
- Zaštita od pregrijavanja.
- Prikazuje zadanu temperaturu ulja.
- Isporučuje se s košarom za prženje i poklopcem.

Košare za prženje na stranici 165

INDUKCIJSKA FRITEZA S ISPUSNIM VENTILOM - 8 L

šifra	litara	V	W	mm	€
215012	8	230	3500	290x485x(H)405	518,05

INDUKCIJSKA FRITEZA S ISPUSNIM VENTILOM - 2 X 8 L

šifra	litara	V	W	mm	€
215029	16	230	7000	580x485x(H)406	1 038,05

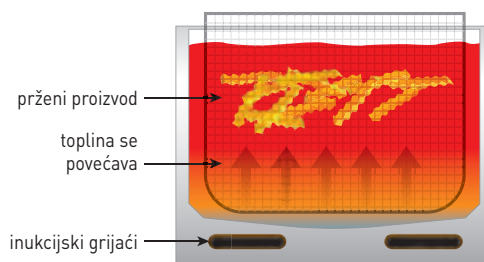



273869

273876

273845

Infracrvena žarulja
za zagrijavanje
919200 uključida

273883

273890

273852

KONIČNE LAMPE ZA ZAGRIJAVANJE S PODESIVOM DUŽINOM



- Zahvaljujući podesivom kablu ova je lampa za zagrijavanje je vrlo fleksibilna, duljina kabla je podesiva od 70 do 150 cm.
- Količina proizvedene topline može se promijeniti podešavanjem duljine kabla.
- Prekidač za uključivanje/isključivanje smješten na vrhu lampe.
- Sadržana žarulja je neprobojna, što je čini pogodnom za održavanje hrane toplom.

šifra	boja	V	W	mm	€
273845	Crna	230	250	ø275x(H)250	99,45
273869	Srebrna	230	250	ø275x(H)250	99,45
273876	Bakrena	230	250	ø275x(H)250	99,45

CILINDRIČNE LAMPE ZA ZAGRIJAVANJE S PODESIVOM DUŽINOM



- Zahvaljujući podesivom kablu ova je lampa za zagrijavanje vrlo fleksibilna, duljina kabla je podesiva od 70 do 150 cm.
- Količina proizvedene topline može se promijeniti podešavanjem duljine kabla.
- Prekidač za uključivanje/isključivanje smješten na vrhu lampe.
- Sadržana žarulja je neprobojna, što je čini pogodnom za održavanje hrane toplom.

šifra	boja	V	W	mm	€
273883	Srebrna	230	250	ø175x(H)250	87,75
273890	Bakrena	230	250	ø175x(H)250	87,75
273852	Crna	230	250	ø175x(H)250	87,75

INFRACRVENA ŽARULJA ZA ZAGRIJAVANJE

- Infracrvena zamjenska žarulja za lampe za zagrijavanje.
- Neprobojna, s normalnim priključkom [E27].

šifra	V	W	mm	€
919217	230	250	ø125x(H)170	18,15



919217



919200

INFRACRVENA ŽARULJA ZA ZAGRIJAVANJE

- Infracrvena zamjenska žarulja za lampe za zagrijavanje.
- Neprobojna, s normalnim priključkom [E27].

šifra	V	W	mm	€
919200	230	250	ø125x(H)170	18,15



Infracrvena žarulja
za zagrijavanje
919200 uključida

273913

273906



MOST ZA ZAGRIJAVANJE S 2 INFRACRVENE LAMPE

- Dizajniran za zagrijavanje hrane između pripreme i posluživanja.
- Visina se lako podešava između 590 i 790 mm.
- Uključene neprobojne svjetiljke.

šifra	boja	V	W	mm	€
273906	Srebrna	230	500	453x360x(H)790	178,75
273913	Crna	230	500	453x360x(H)790	188,50



ROŠTILJI PROFI LINE

- Kućište od nehrdajućeg čelika.
- Tvrdi kromirana površina (ploča od 9 mm) olakšava čišćenje.
- S odstranjivom posudom za prikupljanje tekućine i visokim štitnicima od prskanja.
- Bezstupanjski termostat podesiv do 300 °C.
- Zaštita od pregrijavanja.
- Pogodne za kontinuiranu uporabu.
- Prekidač napajanje s integriranim pokaznim svjetlom.
- Protuklizne emajlirane noge.

Strugači i lopatica
na stranici **83**



203125

ROŠTILJ PROFI LINE

- Površina roštilja 330x270 mm, u potpunosti glatka.

šifra	-	V	W	mm	€
203125	ravno	230	2000	300x420x(H)225	357,50



203149

ROŠTILJ

- Površina roštilja 518x328 mm, u potpunosti glatka.

šifra	-	V	W	mm	€
203149	ravno	230	2400	550x420x(H)240	480,35



203156

ROŠTILJ PROFI LINE

- Površina roštilja 518x328, lijevo 259 mm glatka i desno 259 mm rebrasta.

šifra	-	V	W	mm	€
203156	1/2 ravno, 1/2 rebrasto	230	2400	550x380x(H)240	506,35



203170

ROŠTILJ PROFI LINE

- Površina roštilja 518x328 mm, u potpunosti rebrasta.

šifra	-	V	W	mm	€
203170	potpuno rebrasto	230	2400	550x420x(H)240	571,35



203163

ROŠTILJ PROFI LINE

- 2 nezavisna radna područja, 2 indikatora grijanja.
- Površina roštilja 688x410, lijevo 462 mm glatka i desno 226 mm rebrasta.

šifra	-	V	W	mm	€
203163	2/3 ravno, 1/3 rebrasto	230	3500	720x530x(H)250	708,50

KONTAKTNI ROŠTILJI

- Savršeno za roštiljanje i zagrijavanje kruha, komada mesa, kobasica, povrća itd. Naimenjene rešetke od lijevanog željeza lako se čiste i održavaju.
- Kućište od nehrđajućeg čelika 18/10 jamči izdržljivost.
- Grijači velike snage brzo zagrijavaju roštilje.
- Temperatura se može kontinuirano postavljati, koristeći termostat, od 0 °C do 300 °C. Otvori za ventilaciju štite roštilj od pregrijavanja.
- Donja rešetka opremljena sa stražnjim i bočnim rubovima i uklonjivom pliticom za sakupljanje masnoće olakšava čišćenje.
- Podignite gornju rešetku pomoću ručke otporne na toplinu i zaključajte je u bilo kojem položaju zahvaljujući opružnom mehanizmu.
- Opremljen prekidačem s integriranim svjetlosnim pokazivačem, svjetlom za predgrijavanje i kabelom za napajanje od 1,7 m s uzemljenjem.
- S gumenim nožicama, smanjujući slučajno kretanje tijekom upotrebe.
- Četka za čišćenje roštilja uključena je u kompletu.

Praktična drška

Grijanje površine izrađeno od lijevanog željeza s keramičkim premazom



Gledaj video



Podložak za masnoću i kapanje

Termostat s ugladenom kontrolom temperature

KONTAKTNI ROŠTILJ - JEDNOSTRUKI

- Površina roštilja 220x230 mm.

- U potpunosti rebrasta

šifra	V	W	mm	€
263501	230	1800	310x370x(H)210	256,75

KONTAKTNI ROŠTILJ - JEDNOSTRUKI

- Površina roštilja 220x230 mm.

- 1/2 rebrasta i 1/2 glatka.

šifra	V	W	mm	€
263600	230	1800	310x370x(H)210	256,75

1800 W
230 V



263501



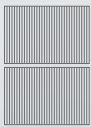

KONTAKTNI ROŠTILJ „PANINI“

- Površina roštilja 340x230 mm.
- U potpunosti rebrasta.

šifra	V	W	mm	€
263655	230	2200	430x370x(H)210	302,25



KONTAKTNI ROŠTILJ PANINI

- Površina roštilja 340x230 mm.
- 1/2 rebrasta i 1/2 glatka.

šifra	V	W	mm	€
263662	230	2200	430x370x(H)210	302,25



263655

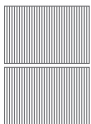

XL
→ | 545 mm | ←

KONTAKTNI ROŠTILJ PANINI XL

- Gornja i donja rešetka su užlijebljeni.

šifra	V	W	mm	€
263624	230	2700	548x415x(H)210	506,35



263624

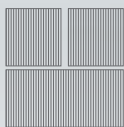

KONTAKTNI ROŠTILJ - DVOSTRUKI U POTPUNOSTI REBRASTA

- Termostati neovisno podesivi.
- Površina donje ploče roštilja 475x230 mm.
- U potpunosti rebrasta.

šifra	V	W	mm	€
263709	230	3600	570x370x(H)210	432,25

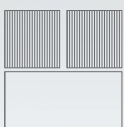

KONTAKTNI ROŠTILJ - DVOSTRUKI

- Termostati neovisno podesivi.
- Površina donje ploče roštilja 475x230 mm.
- 1/2 rebrasta i 1/2 glatka.

šifra	V	W	mm	€
263808	230	3600	570x370x(H)210	432,25

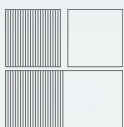

KONTAKTNI ROŠTILJ - DVOSTRUKI

- Termostati neovisno podesivi.
- Površina donje ploče roštilja 475x230 mm.
- Polu-glatko, polu-rebrasta.

šifra	V	W	mm	€
263907	230	3600	570x370x(H)210	432,25



263709

Motor se može okretati u oba smjera

Široki refleksni zaslon

Uklonjiva posuda za prikupljanje tekućine

Opremljen s 4 plamenika



226001

PLINSKI ROŠTILJ ZA KEBAB PROFI LINE

- Za prirodni plin, može se pretvoriti u propan s uključenim pretvaračem.
- Opremljen termoelementom.
- Podešavanje udaljenosti roštilja.
- Snaga plamenika 12 kW.
- Isporučuje se s reflektirajućim zaslonima.
- Dužina roštilja: 900 mm.
- Kapacitet: do 80 kg.
- Težina 30 kg.

šifra	kW(HS)	mm	€
226001	12	470x550x(H)1150	1 527,50



18/0

stainless steel

ELEKTRIČNI NOŽ ZA KEBAB

- Za rezanje döner kebaba, shawarma, girosa itd.
- 2 noža od nehrđajućeg čelika $\varnothing 100$ mm, 1 glatki i 1 zupčasti.
- Oštrica se vrti na 2600 o/min i može da dosegne i do 60 kg/h.
- Lako podesiva debljina rezanja od 0 mm do 8 mm.
- Poklopac noža izrađen od nehrđajućeg čelika osigurava sigurnost tijekom rezanja.
- Drška i kućište motora izrađeni su od protukliznog materijala.
- Prekidač za uključivanje/isključivanje ugrađen u kućište.
- Zaštita od preopterećenja tipkom za resetiranje.
- Sadrži kamen za oštrenje oštrice.
- Težina 1 kg.

šifra	V	W	mm	€
267240	230	80	202x152x(H)182	172,25



267240

**BEŽIČNI ELEKTRIČNI NOŽ ZA KEBAB**

- Za rezanje döner kebaba, shawarma, girosa itd.
- 2 noža od nehrđajućeg čelika $\varnothing 100$ mm, 1 glatki i 1 zupčasti.
- Oštrica se vrti na 2600 o/min i može dosežati i do 60 kg/h.
- Lako podesiva debljina rezanja od 0 mm do 8 mm.
- Poklopac noža izrađen od nehrđajućeg čelika osigurava sigurnost tijekom rezanja.
- Drška i kućište motora izrađeni su od protukliznog materijala.
- Prekidač za uključivanje/isključivanje ugrađen u kućište.
- Punjač s crvenom i zelenom lampicom koji pokazuje razinu baterije.
- Uključena su dva pakiranja baterija od 2.000 mAh.
- Sadrži kamen za oštrenje oštrice.
- Težina 1,3 kg.

šifra	V	W	mm	€
267257	230	80	199x152x(H)184	258,05



267257

ZAMJENSKI NOŽ ZA NOŽEVE ZA KEBAB

- Zamijenite slomljeni ili izgubljeni nož kako biste produžili vijek trajanja električnog noža za kebab.
- Za uporabu s HENDI Kebab nožem 267240 i 267257.

šifra	€
267219	55,25

ELEKTRIČNI NOŽ ZA KEBAB

- idealan za rezanje bilo koje vrste pečenog mesa; kebab, švarma, giros itd.
- Veliki glatki disk za rezanje $\varnothing 80$ mm sa zaštitom od nehrđajućeg čelika.
- Poklopac oštrice osigurava sigurnost tijekom rezanja.
- Uključen je dodatni nazubljeni disk za rezanje $\varnothing 80$ mm.
- Okretanje diska pri 8.000 o / min.
- Aluminijska ručka s kabelom za napajanje od 2,7 m.
- Zaštita od prodora: IPX4.
- Adapter s indikatorskom lampicom.
- Uključeni su kamen za oštrenje oštrica, stalak za noževe i odvijač.

šifra	V	W	mm	€
267264	230	80	232x120x(H)115	388,05



267264

SUSTAV SOUS-VIDE

- Kulinarski sustav u kojem se hrana koja se vakuumski zatvara kuha na precizno kontroliranoj temperaturi.
- Idealno za à la carte restorane.
- Izuzetno pogodan za pripremu izvan vremena najvećeg prometa.

- Konzistentni visokokvalitetni rezultati.
- Termostat visoke preciznosti podesiv (0,1 °C) od 35 °C do 90 °C.
- Kućište izrađeno u potpunosti od nehrđajućeg čelika.
- Zahvaljujući poklopcu sa silikonskim obručem, može se zatvoriti hermetički i vodonepropusno.



GN 1/1
600 W
230 V



225448

GN 2/3
400 W
230 V



225264

SUSTAV SOUS VIDE GN 1/1

- Opremljen drškama i ispusnim ventilom.
- Sadrži odvajač od nehrđajućeg čelika s 6 pregrada.

šifra	litara	V	W	mm	€
225448	20	230	600	540x335x(H)310	536,25

SUSTAV SOUS VIDE GN 2/3

- Opremljen s drškama.
- Sadrži odvajač od nehrđajućeg čelika s 4 pregrada.

šifra	litara	V	W	mm	€
225264	13	230	400	363x335x(H)290	388,05



RELJEFIRANE VREĆICE ZA VAKUUMSKO PAKIRANJE

šifra	količina	mm	€
971048	100	150x400	22,75
971017	100	150x250	14,95
971024	100	200x300	22,75
971055	100	250x350	34,45
971031	100	300x400	44,15





222645

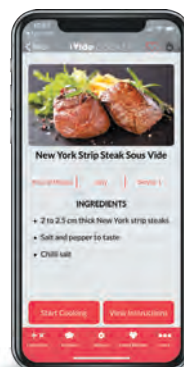

IVIDE ŠTAP ZA SOUS VIDE 2.0

- Radi sigurnosti se sous vide štاپ gasi kada se izvadi iz vode.
- Moguće upravljanje preko WiFi-a, aplikacija dostupna za iOS i Android uređaje.
- Aplikacija pomaže korisnicima da izračunaju savršeno vrijeme i temperaturu, te sadrži preko 600 recepata.
- Temperatura se može postaviti između 5°C ili 90°C s porastom od 0,1°C.
- Može grijati i cirkulirati do 30 litara vode.
- Može cirkulirati 12 litara vode po minuti.
- Svijetli zaslon pokazuje temperaturu i vrijeme rada, jednostavan za uporabu.
- Kompletan glavni dio je IPX7 (potapanje) vodootporan.

Šifra	V	W	mm	€
222645	230	1200	63x97x(H)344	194,35



864210



GASTRONORM POKLOPAC S OTVOROM ZA SOUS-VIDE ŠTAP

- S prezom za sous vide štاپ 222645.
- Također pogodan za Profi Line Gastronorm spremnike od nehrđajućeg čelika.

Šifra	GN	mm	€
864210	GN 1/2	265x325	19,45
864203	GN 1/1	530x325	24,65



222997

IVIDE PLUS TERMALNI CIRKULATOR ZA SOUS VIDE

- Visoko precizni termalni cirkulator sous vide s regulacijom temperature.
- 4-inčni sučelje sa zaslonom osjetljivim na dodir.
- Dizajniran je tako da se pomoću stezaljki može uklopiti u bilo koju okruglu ili ravnu posudu za kuhanje s minimalnom dubinom od 16,5 cm.
- Najbolji rezultati do 80 litara.
- Temperatura rada od 5° do 95°C, preciznost 0,05°C.
- Tajmer se može postaviti između 1 minute i 99 sati.
- Preko aplikacije se može upravljati većim brojem aparata.
- Nudi izuzetnu stabilnost temperature.
- Zaštita vode na niskoj razini uređaj isključuje sous vide u slučaju nehotične uporabe bez vode.
- Cirkulirajuća pumpa za eliminaciju hladnih i toplih točaka.
- Senzor temperature za sprječavanje preopterećenja i pregrijavanja.
- Torba za nošenje kao standard.
- IPX7, može podnijeti prskanje i slučajno potapanje.

Aplikacija:

- Precizna kontrola temperature sa svakog mjesta.
- Kolekcija od preko 600 recepata.
- Naš Sous Vide kalkulator: Za vas smo obavili sva ispitivanja i istraživanja, što znači da više ne trebate pretraživati internet zbog informacija.
- Pohrana recepata: Pohranite vlastito vrijeme i temperature.
- Povijest kuhanja: Za veću HACCP kontrolu pohranite posljednjih 10 vremena i temperatura kuhanja.
- Kuhanje na više uređaja: Kontrolirajte više kuhala jednom aplikacijom.
- Obavijesti za potvrdu kada je voda na određenoj temperaturi te kada je hrana kuhana.
- Vrijeme kuhanja je gotovo.
- Ne brinite, aplikacija će zadržati hranu na optimalnoj temperaturi.

šifra	V	W	mm	€
222997	230	2200	130x145x(H)330	877,50

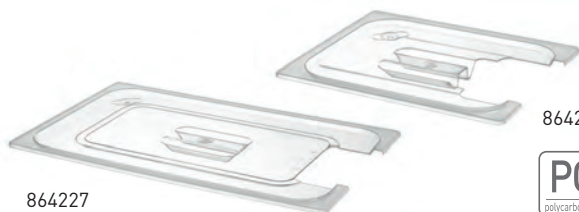

864227

864234



GASTRONORM POKLOPAC S OTVROM ZA SOUS-VIDE ŠTAP

- S prerezom za sous vide štاپ 222997.
- Također pogodan za Profi Line Gastronorm spremnike od nehrđajućeg čelika.

šifra	GN	mm	€
864234	GN 1/2	265x325	18,15
864227	GN 1/1	530x325	23,35



222638



IVIDE PLUS JUNIOR

- Visoko precizni toplinski cirkulator sous vide s regulacijom temperature.
- 4 palca sučelje dodirnog zaslona visoke rezolucije.
- Dizajniran je tako da se pomoću stezaljki može uklopiti u bilo koju okruglu ili ravnu posudu za kuhanje s minimalnom dubinom od 16,5 cm.
- Najbolje izvedbe do 45 litara.
- Radna temperatura od 5°C do 99°C, točnost 0,07°C.
- Tajmer se može podesiti između 1 minute i 99 sati.
- Wi-Fi omogućenom, može se kontrolirati putem aplikacije sousvidetools.
- Iz aplikacije se može upravljati više strojeva.
- Uređaj za zaštitu vode niske razine isključuje sous vide u slučaju slučajne uporabe bez vode.
- Kružna pumpa za uklanjanje hladnih i vrućih mjesta.
- IPX7, može izdržati prskanje i slučajno potapanje.

Sifra	V	W	mm	€
222638	230	1500	159x121x(H)285	518,05

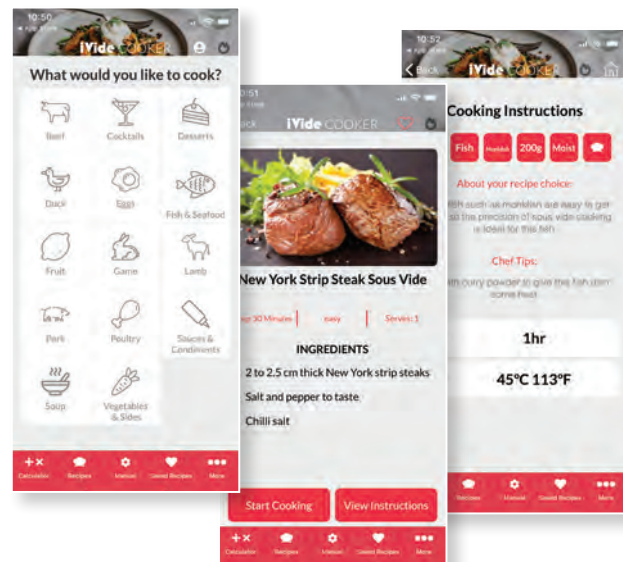

PIŠTOLJ ZA DIMLJENJE - UBRIZGIVAČ DIMA S 3 BRZINE



RECHARGEABLE
BATTERY

- Dimljenje je vrlo ukusan dodatak vašim jelima od mesa, ribe i povrća, ali također može stvoriti wow faktor prilikom posluživanja.
- Hladan dim nježan je za osjetljivo voće i povrće, dimite bez promjene teksture ili temperature.
- Upravljanje samo s jednim prekidačem, pištolj za dimljenje ima 3 brzine.
- Aluminijska komora ventilatora funkcionira kao hladnjak, hladeći dim prije izbacivanja.
- Drvo ne zahtijeva prethodno namakanje prije dimljenja..
- Može se koristiti i s čajem ili začinima.
- Uklonjiva komora za dimljenje s integriranim mrežnim filterom.
- Fleksibilno silikonsko crijevo (duljine 50 cm) za lako ubrizgavanje dima u vrećice i spremnike koji se mogu zatvoriti.
- Lagan s udobnom ručkom što ga čini jednostavnim za upotrebu jednom rukom.
- Pokreće ga punjiva litijeva baterija od 1000mAh.
- Vrlo kompletan, dolazi s 3 rezervne mrežice filtera, pincetom i USB kabelom za punjenje.
- Drvo ili biljke za dimljenje nisu uključeni.



199640

Šifra	mm	€
199640	215x70x(H)160	99,45





UBRIZGAVAČ DIMA

- Aluminijsko kućište djeluje kao toplinski odvodnik, hladeći dim prije nego što ga izbaci.
- Drvo ne zahtijeva prethodno namakanje prije dimljenja.
- Može se koristiti i uz čaj ili začine.
- Uklonjiva dimna komora s integriranim filterom.
- Fleksibilno gumeno crijevo (duljine 30 cm) za jednostavno ubrizgavanje dima u vrećice i spremnike koji se mogu ponovno zatvoriti.

- Kompaktan i lagan, dovoljno za uporabu s jednom rukom.
- Dovoljno nježan za uporabu na delikatnom voću i povrću bez promjene njihove teksture temperature.
- Napajanje pomoću 2 AA baterije, nisu sadržane.
- Ne sadrži drvo ili bilje za dimljenje.

Šifra	mm	€
199992	90x54x(H)122	32,45



199664

199657

STAKLENA KUPOLA S PROREZIMA

- Izrađena od borosilikatnog stakla sa silikonskim ventilom koji drži cijev ubrizgavača dima.
- Idealna za uporabu u kombinaciji s ubrizgavačem dima, stvorite spektakularan način prezentacije jela kupcima.

Šifra		mm	€
199664	Kupola za tanjur	ø260x(H)174	103,35
199657	Kupola za koktele	ø130x(H)282	42,25



199978

STAKLENA KUPOLA

- Idealna za uporabu u kombinaciji s ubrizgavačem dima, stvorite spektakularan način prezentacije jela kupcima.

Šifra	mm	€
199978	ø275x(H)140	24,65



198124

PLINSKI UPALJAČ - 2 KOMADA

- Nadopunljiv.
- Dostavlja se prazan.

Šifra	količina	mm	€
198124	2	(L)230	10,35



AROMATIČNI DRVENI KOMADIĆI

- Prašina i komadići dobiveni su iz drva plemenitih vrsta listopadnog drveća - voćaka - i drva bačvi u kojima su odležavala alkoholna pića: crno vino, viski i konjak.
- Posljednje preporučamo poznavateljima navedenih pića jer pružaju izvanredan doživljaj okusa. Potvrđujemo da je ovo autentično i jedinstveno rješenje za one koji ne vjeruju. Proizvodi nastaju od fragmenata starih hrastovih

bačava u kojima su godinama odležali gore navedeni alkoholi!

- U našoj ponudi pronaći ćete osjetljivu dimnu prašinu i dvije vrste drvene sječke - finu i malo krupniju.
- Koristite ih u procesu dimljenja i ne samo da ćete dobiti izvrstan okus i miris svakog jela, već ga možete prezentirati izuzetno atraktivno, izazivajući WOW efekt!

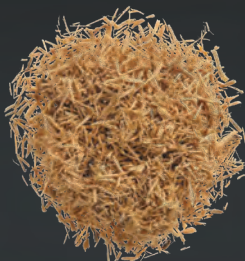

Drvena prašina za dimljenje

za uporabu s pušćim pištoljem i čistaćima dima

Mali komadići za dimljenje

za uporabu izravno na ugljenu ili u kombinaciji s tacnom ili kutijom za dimljenje

Komadići za dimljenje



HRAST



BUKVA



CITRUSI



BRESKVA



BADEM



MASLINA

Drvena prašina za dimljenje



šifra
težina
€

199787
700 g
8,45

199183
700 g
8,45

199213
700 g
8,45

199237
700 g
8,45

199220
700 g
8,45

199190
700 g
8,45

Mali komadići za dimljenje



šifra
težina
€

199282
700 g
14,25

199275
700 g
14,25

199305
700 g
14,25

199329
700 g
14,25

199312
700 g
14,25

199299
700 g
14,25

Komadići za dimljenje



šifra
težina
€

199374
3 kg
13,65

199367
3 kg
13,65



199398
3 kg
13,65

199411
3 kg
13,65

199404
3 kg
13,65

199381
3 kg
13,65



	CRNO VINO	VISKI	KONJAK
Drvena prašina za dimljenje			
	šifra 199244	199251	199268
	težina 700 g	700 g	700 g
	€ 8,45	8,45	8,45
Mali komadići za dimljenje			
	šifra 199336	199343	199350
	težina 700 g	700 g	700 g
	€ 14,25	14,25	14,25
Komadići za dimljenje			
	šifra 199428	199435	199442
	težina 3 kg	3 kg	3 kg
	€ 13,65	13,65	13,65



199794

ASOTIMAN DRVENE PRAŠINE ZA DIMLJENJE - SET OD 9 OKUSA

- Za upotrebu s ubrizgivačem/pištoljem hladnog dima
- Asortiman od 9 različitih vrsta vrlo finih aromatskih komadića.
- Aromeu ovom setu: badem, bukva, citrus, konjak, hrast, maslina, breskve, crveno vino i viski..

šifra	težina (kg)	€
199794	1.35	51,95

VELIKI KOMADI

- Namjenska strojna obrada srednje do visoke temperature
- Idealno za pećnice za pizzu, vanjske pećnice i roštilje - izravno na ugljen
- Jedinstveni mirisi
- Ojačajte okus svojih omiljenih jela
- Prirodno drvo iz bačvi najboljih europskih i američkih vinova
- Ponude za sjeckanje:
 - od cilindara za crveno vino, vinske bačve, konjak
 - hrast, buka, maslina, citrusno drvo, badem, breskva



BRESKVA

šifra 199503

težina 3 kg

€ 29,25



BUKVA

šifra 199459

težina 3 kg

€ 29,25



CITRUSI

šifra 199480

težina 3 kg

€ 29,25



HRAST

šifra 199466

težina 3 kg

€ 29,25

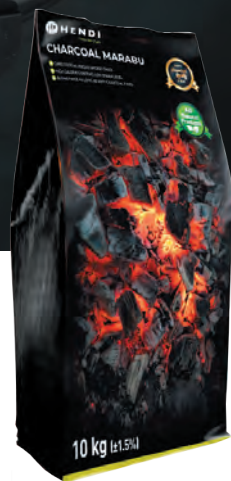

UGLJEN MARABU

šifra 199541

težina 10 kg

€ 33,75



BADEM

šifra 199497

težina 3 kg

€ 29,25



MASLINA

šifra 199473

težina 3 kg

€ 29,25

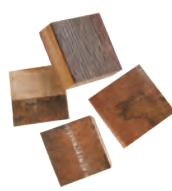

CRNO VINO

šifra 199510

težina 3 kg

€ 29,25

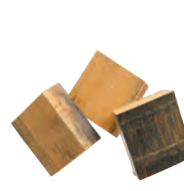

KONJAK

šifra 199534

težina 3 kg

€ 29,25

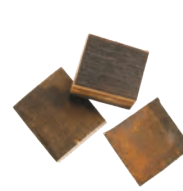

VISKI

šifra 199527

težina 3 kg

€ 29,25

TEPAN-YAKI ROŠTILJ

- Odvojivi, bezstupnjevitro podesivi termostat s utičnicom.
- Čvrste drške za siguran transport.
- Tapan-Yaki roštilj je jednostavan za čišćenje.
- Površina rešetke ima neljepljivi premaz.



TEPAN-YAKI ROŠTILJ

- Dimenzije površine rešetke: 440x230 mm.

šifra	V	W	mm	€
238608	230	1800	526x230x(H)120	51,95

TEPAN-YAKI ROŠTILJ

- Dimenzije površine rešetke: 892x220 mm.

šifra	V	W	mm	€
238301	230	1800	1023x220x(H)112	113,75

PARTY TAVA

- Aluminij s neljepljivim premazom.
- Odstranjivi termostat.
- Pogodno za prženje, pečenje i održavanje topline.
- Uključuje poklopac s prozirnim staklom i dvije izolirane drške.



šifra	V	W	mm	€
239605	230	1600	ø620x(H)190	113,75
239506	230	1400	ø500x(H)190	58,45



239605

KABEL TERMOSTATA ZA PARTY TAVU

- Zamijenite slomljeni ili izgubljeni kabel termostata kako biste produžili vijek trajanja svojih dijelova posuda.
- Za uporabu s HENDI Party pan 239506 & 239605.

šifra	€
239599	16,85



239506



20 funkcija

pečenje
drobljenje
miješanje
preklapanje
pečenje parom
pirjanje
ribanje
kuhanje u vrećici
vitlo
otapanje
karamelizacija
emulzifikacija
pletenje
uništavanje
sjeckanje
mljevenje
rezanje
miješanje
miješanje
vaganje

Moderan multipraktik koji omogućuje:

- automatsko pečenje s unaprijed pripremljenim receptima - jamči pripremu ukusnih i zdravih jela u trenu
- ručno pečenje, tj. postavljanje i mijenjanje parametara u hodu tijekom ciklusa pečenja
- učitavanje više recepta

Dodatne mogućnosti:

- stvaranje arhive kuhanih jela
- traženje omiljenih jela

Tehnički parametri:

- Regulacija temperature od 37°C do 130°C
- Mjerač vremena: 0 - 90 min
- 12 postavki brzine propelera
- Obujam zdjela: 4,5 l
- Snaga grijanja: 1000 W
- Napajanje motora: 1000 W
- Napajanje pri miješanju: 1400 W
- Ukupno napajanje: 1400 W
- Napon: 230 V
- Neto/Gross težina: 17,2 kg /18,2 kg

Šifra	V	W	mm	€
221761	230	1400	210x380x(H)320	778,05
517123	Komplet: zdjela i pribor za HENDIChef			169,00

Sve informacije o HENDICHEF-u dostupne su na www.hendichef.com



SUSTAVI KUPELJI GASTRONORM



1200 W
230 V

238905



1200 W
230 V

238912

BAIN-MARIE KITCHEN LINE

- Gastronorm 1/1.
- Termostat podesiv do 85°C.
- Spremnik za vodu od nehrđajućeg čelika s glatkim rubovima koji olakšava njegovo čišćenje.
- Prekidač za uključivanje/isključivanje, pokazno svjetlo.
- Isporučuje se bez GN spremnika.
- Prikladna za gastronorm tave duboke do 150 mm.



Šifra	V	W	mm	€
238905	230	1200	340x540x(H)250	155,35

BAIN-MARIE KITCHEN LINE S ISPUSNIM VENTILOM

- Gastronorm 1/1.
- Postavke stalne temperature do 85°C.
- Spremnik za vodu od nehrđajućeg čelika s glatkim rubovima koji olakšava njegovo čišćenje.
- Prekidač za uključivanje/sključivanje, termostat i pokazno svjetlo.
- Isporučuje se bez GN spremnika.
- Prikladna za gastronorm tave duboke do 150 mm.
- S ispusnim ventilom.



Šifra	V	W	mm	€
238912	230	1200	340x540x(H)250	172,25

TOPLINSKI SUSTAVI



4,2 l
200 W
230 V

201107



Radi i bez vode

2x 4,2 l
400 W
230 V

201206

TERMO-SUSTAV 1

- Emajlirana tava ø 185mm.
- Tava bain-marie od nehrđajućeg čelika s poklopcem.
- Opremljena s dva regulatora snage i pokaznim svjetlom.



Šifra	litara	V	W	mm	€
201107	4.2	230	200	265x265x(H)245	287,25

TERMO-SUSTAV 2

- 2 emajlirane tave ø 185 mm.
- 2 bain-marie tave od nehrđajućeg s poklopcima.
- Opremljene s dva regulatora snage i pokaznim svjetlima.



Šifra	litara	V	W	mm	€
201206	8.4	230	400	505x265x(H)245	490,05

S.S. PP
stainless steel polypropylene



Gledaj video

TOPLINSKA OBRADA



240410



240403

KUHALO ZA RIŽU S PARNOM FUNKCIJOM

- Kućište je izrađeno od nehrđajućeg čelika.
- Uklonjivi unutarnji lonac napravljen od aluminija s neprianjajućim slojem koji je jednostavan za čišćenje.
- Poklopac od polipropilena sa šarkama opremljen je praktičnom ručkom, zračnom brtvom i ventilacijskim ventilom.
- Poklopac je čvrsto zatvoren zahvaljujući integriranoj bravi.
- S ugrađenim kolektorom kondenzacije, sprječava vlaženje radne jedinice.
- 2 načina rada - kuhanje i održavanje topline; nakon kuhanja uređaj se prebacuje u način održavanja topline.
- Također se može upotrebljavati za parno povrće s priloženom parnom košarom.
- Kapacitet: 10 žličica suhe riže (15-20 porcija kuhane riže).
- Uključeni: košara za kuhanje s parom, riža mjerna čaša i žlica.

šifra	litara	V	W	mm	€
240410	1.8	230	700	ø280x(H)285	68,25

KUHALO I GRIJAČ ZA RIŽU

- Pogodni za 30 šalica (180ml) suhe riže.
- Kuhaju rižu i automatski je zagrijavaju.
- Uključeni su mjerna šalica, žlica za rižu i silikonski neljepljivi jastučić.
- Kad zagrijavate tavu, zagrijavaju se i strane tave.

šifra	litara	V	W	mm	€
240403	5.4	230	1950	455x455x(H)380	269,75

NEW

NEPRIANJAJUĆA PROSTIRKA ZA ŠTEDNJAKE NA RIŽU

- Za HENDI štednjak s rižom 240403.

šifra	€
930830	7,50



930830

188

HENDI

Cijene su bez PDV-a i nisu obavezujuće



Unutarnji lonac se može ukloniti



240441



240458

KUHALO ZA RIŽU 4.2 L

- Izrađen od izdržljivog aluminija, lako se čisti.
- Unutrašnjost je završena s neprianjajućim premazom.
- Bez napora skuha rižu do savršenstva, nakon kuhanja automatski se prebacuje u funkciju održavanja topline.
- Veliki kapacitet od 4,2 litre za 23 mjerne čaše suhe riže.
- Ručke imaju poseban dizajn kojie mu istovremeno služe i kao držač poklopca, sigurno odlaganje vrućeg poklopca kako bi uvijek bio pri ruci.
- Uključene su mjerna šalica i žlica za rižu.

šifra	litara	V	W	mm	€
240441	4.2	230	1550	420x380x(H)240	140,35

KUHALO ZA RIŽU 10 L

- Izrađen od izdržljivog aluminija, lako se čisti.
- Unutrašnjost je završena s neprianjajućim premazom.
- Bez napora skuha rižu do savršenstva, nakon kuhanja automatski se prebacuje u funkciju održavanja topline.
- Veliki kapacitet od 10 litara za 50 mjernih čaša suhe riže.
- Ručke imaju poseban dizajn kojie mu istovremeno služe i kao držač poklopca, sigurno odlaganje vrućeg poklopca kako bi uvijek bio pri ruci.
- Uključene su mjerna šalica i žlica za rižu.

šifra	litara	V	W	mm	€
240458	10	230	2900	555x495x(H)365	233,35



2000 W
230 V



264119

SALAMANDER ZA ZIDNU MONZAŽU

- U skladu s IPX4 normom.
- Može se postaviti na zid bez potrebe za dodatnim nosačima.
- Idealan za roštiljanje ili grijanje jela ili sendviča.
- Podesiv od 50°C do 300°C.
- S gornjim elementom za grijanje.
- S termostatom, 30-minutni tajmer i indikator.
- 4 moguće visine rešetke, drške rešetke opremljene toplinskim štitom.
- Sa sakupljačem mrvica.

šifra	V	W	mm	€
264119	230	2000	610x310x(H)280	350,35



3600 W
230 V



264300

SALAMANDER

- Idealan za složence, roštiljanje i zagrijavanje jela.
- Kontrola temperature: 50°-300°C.
- S gornjim grijačem.
- Opremljen termostatom, 30 min tajmerom i svjetlom indikatora.
- Četiri moguće visine rešetke.
- Isporučuje se sa: rešetka s ručkama i .. pliticom za mrvice.
- Unutarnje dimenzije: 646 x 408 x (V)337 mm.
- Izrađen od nehrđajućeg čelika.

šifra	V	W	mm	€
264300	230	3600	800x472x(H)456	617,50

NEW

2850 W
230 V



264126

SALAMANDER GN 1/1

- Izrađen od nehrđajućeg čelika.
- Mogućnost postavljanja plitice GN 1/1 u komoru (nije uključena u komplet).
- Zagrijavajući element na vrhu komore.
- Mogućnost postavljanja rešetke na 4 različite razine visine.
- Zidni nosači mogu se montirati bez dodatnih nosača za uštedu prostora u kuhinji.
- Opremljen termostatom, tajmerom do 30 min i svjetlosnim indikatorom.
- Besprijekorna regulacija – osigurava precizno postavljanje parametara grijanja.
- Raspon temperature: 50-300°C.
- Ocjena zaštite od prodora: IPX4 – zaštita od prskanja vode.
- Dodatna oprema uključena u komplet:
 - rešetka s 2 izolirana hvatišta,
 - pladanj za mrvice.



šifra	V	W	mm	€
264126	203	2850	780x490x(H)310	422,50



4500 W
400 V



264331

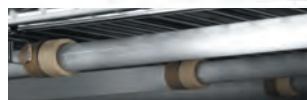

S 9 kvarcnih grijača za brže zagrijavanje

**ZAGRIJAVA
u 10s**

KVARCNI SALAMANDER MAXI GN 1/1

- Salamander roštilj sa 9 kvarcnih grijača za brže zagrijavanje, pečenje i gratiniranje hrane.
- Čelični štitnik grijača koji štiti od oštećenja.
- Kućište od nehrđajućeg čelika.
- Dvije kromirane rešetke dimenzija 530x340 mm i dvije ručke koje se skidaju.
- Dvije razine za vertikalni položaj svake rešetke s razmakom od 70 i 45 mm.
- Posuda za mrvice od nehrđajućeg čelika.
- Kvarcni grijači - 3 grijača na tri neovisne razine.
- Timer grijača - uključuje se do 15 min ili kontinuirani rad
- 1,3 m strujni kabel bez utikača.

šifra	V	W	mm	€
264331	400	4500	685x396x(H)452	1 033,50

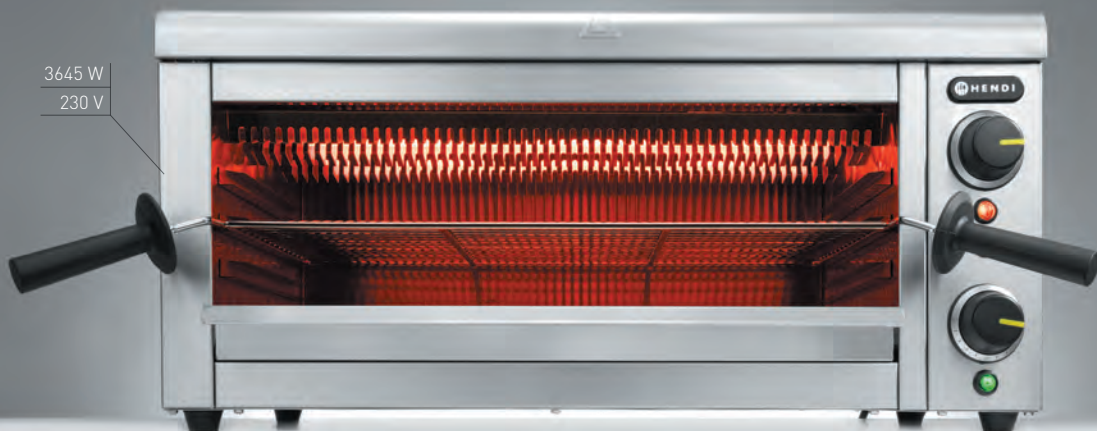

SALAMANDER S KVARCNIM INFRACRVENIM ELEMENTIMA ZA GRIJANJE

S.S.
stainless steel

- Moguće je smjestiti GN1/1 pladnjeve u komoru.
- Idealan za roštiljanje ili grijanje jela ili sendviča.
- S vrhom i dnom Infracrveni kvarcni element za grijanje.
- S 15-minutni tajmer i indikator.
- 3 moguće visine rešetke, drške rešetke opremljene toplinskim štitom.
- Sa sakupljačem mrvica.
- U skladu s IPX3 normom.

ZAGRIJAVA
U 10s



šifra	V	W	mm	€
264409	230	3645	689x397x(H)318	518,05



264607



264706

SALAMANDER 450

- Tip 450 - okvir od nehrđajućeg čelika.
- Idealan za roštilj ili čuvanje posuđa/sendviča toplim i hrskavim.
- Termostat neprekidno podesiv do maksimalno 300°C, s prikaznim svjetlima.
- Podesiva visina pomoću nesmetano pokretanog sustava za podizanje.
- Odstranjiva posuda za prikupljanje tekućine/mrvica s rešetkom 440x320 mm.

šifra	V	W	mm	€
264607	230	2800	480x520x(H)530	778,05

SALAMANDER 600

- Tip 600 - okvir od nehrđajućeg čelika.
- Idealan za roštilj ili čuvanje posuđa/sendviča toplim i hrskavim.
- Termostat neprekidno podesiv do maksimalno 300°C, s prikaznim svjetlima.
- 2 neovisna područja grijanja.
- Podesiva visina pomoću nesmetano pokretanog sustava za podizanje.
- Odstranjiva posuda za prikupljanje tekućine/mrvica s rešetkom 590x350 mm.

šifra	V	W	mm	€
264706	230	3600	600x520x(H)530	903,50



APARAT ZA VAFLE

- Izradite ukusne vafle u belgijskom stilu bez puno muke, idealno za samoposlužne stanice za vafle.
- Možete napraviti do 20 vafila na sat.
- Aparati za vafle od emaljiranog lijevanog aluminija, mogu se čistiti četkom.
- Dimenzije vafila ø190 mm i debljine do 23 mm.
- Temperatura se može postupno namještatati između 50°C i 220°C.
- Tajmer se može postaviti na 15 minuta.

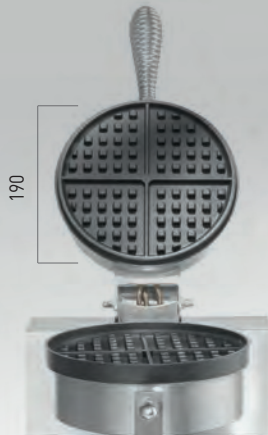

Šifra	V	W	mm	€
212172	230	1000	250x380x(H)590	217,75



212172

- Savršeno za sve tipove ugostiteljskih objekata koji u svoju ponudu žele dodati ove zabavne vafle na štapiću ili Corn dog vafle.
- Iz pekača su izrezani žljebovi tako da možete umetnuti štapić i još uvijek zatvoriti pekač za vafle.
- Aparati za vafle od emaljiranog lijevanog aluminija, mogu se čistiti četkom.
- Lagano otvorite pekač za vafle velikom nezagrijavajućom ručkom.
- Kućište je izradeno od nehrđajućeg čelika 18/0, što jamči dugi vijek trajanja i jednostavno čišćenje.

- Opremljen ladicom za kapanje tijesta i masnoće, pomaže vam da radni prostor održavate čistim.
- Otvori za ventilaciju u kućištu štite upravljače od pregrijavanja.
- Temperatura se kontinuirano može podesiti od 50°C do 220°C.
- Tajmer se može postaviti na 15 minuta.



212189

APARAT ZA CORN DOG VAFLE

- Moguće je istodobno ispeći 6 vafila na štapiću ili Corn dog vafila.
- Neto težina: 10 kg.

Šifra	V	W	mm	€
212189	230	1550	390x335x(H)230	302,25



212165

APARAT ZA IZRADU VAFILA NA ŠTAPIĆU

- Moguće je istodobno ispeći 4 vafila na štapiću, svaki dugačak 255 mm (bez štapića) i oblikovan poput izduženog konusa.
- Neto težina: 10,5 kg.

Šifra	V	W	mm	€
212165	230	1750	310x395x(H)230	302,25

APARAT ZA VAFLES

- Glačala za vafle izradena od emajliranog lijevanog željeza mogu se čistiti četkom.
- Termostatska kontrola temperature.
- Uključuje vilicu za vafle.
- Izolirana drška



212103

212127

212134

APARAT ZA VAFLE „LIÈGE“

- Liège vafle, dva pravokutna uzorka 4x6.

šifra	V	W	mm	€
212103	230	1500	320x437x(H)251	363,35

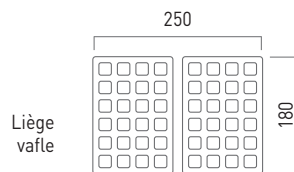

APARAT ZA VAFLE „BRUSSELS“

- Briselske vafle, dva pravokutna uzorka 3x5.

šifra	V	W	mm	€
212127	230	2200	320x437x(H)277	363,35

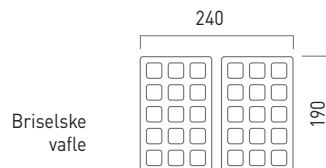

APARAT ZA VAFLE „HEART“

- Cvijetne vafle, pet spojenih uzoraka u obliku srca.

šifra	V	W	mm	€
212134	230	2200	320x437x(H)251	363,35

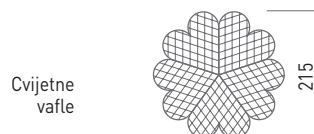

282755



282731

APARAT ZA IZRADU ŠEĆERNE VATE

- Odvojiva posuda od nehrđajućeg čelika, pogodna za perilice posuda.
- Zdjela je pričvršćena pomoću 4 sigurne stezaljke.
- Kućište motora završeno ružičastim premazom.
- Opremljen ladicom za štapiće, šećer, boje itd.
- Odvojeni prekidači za uključivanje i grijaće elemente, s integriranim svjetiljkama.
- Voltmetar koji pokazuje stvarni napon.
- Osigurač za preopterećenje štiti motor od pregrijavanja u slučaju začepljenja.
- Težina: 11 kg.

šifra	V	W	mm	€
282731	230	1200	520x520x(H)480	422,50

POKRIVAČ APARATA ZA IZRADU ŠEĆERNE VUNE



- Ovaj prozirni pokrivač odgovara HENDI aparatu za izradu šećerne vune 282731

šifra	mm	€
282755	ø520x(H)350	107,25



212028

525197

APARAT ZA PALAČINKE

- Dizajniran za izradu palačinki.
- Tanjur za pečenje ø400 mm izrađena je od lijevanog željeza s keramičkim premazom.
- Vrlo ravnomjerna raspodjela topline po cijeloj površini.
- Sadrži drveni razmazivač.
- Kućište od nehrđajućeg čelika.
- Termostat kontinuirano podešiv od 50 do 300°C.
- Sa zaštitom od pregrijavanja i EGO termostatom.

DRVENA HVATALJKA ZA KREME PROTIV KRSTAVCA

- Za upotrebu s HENDI Crêpe izrađivačem 212028.

šifra	V	W	mm	€
212028	230	3000	470x520x(H)160	311,35

šifra	€
525197	10,35

NEW**NACHO GRIJAČ**

- Kućište od aluminija i kaljenog stakla.
- Unutarnji odjeljak izraden od nehrđajućeg čelika AISI 304.
- Opremljena je uklonjivim pladanjem za skupljanje mrvica.
- Maksimalna temperatura grijanja: 55 °C
- Maks. opterećenje: 30 L

šifra	V	W	mm	€
282779	230	300	320x390x(H)510	292,50



282779

NEW**BAIN-MARIE ZA UMAK S DOZATOROM**

- Kućište, opruga u dozatoru i mehanički sustav od nehrđajućeg čelika AISI 304.
- Donji element dozatora od polipropilena.
- Odvojivi: poklopac, pumpica za doziranje.
- Poklopac opremljen s 2 kopče za zatvaranje.
- Sa senzorom za zaštitu od pregrijavanja – uključuje zvučni alarm i automatski isključuje grijanje.
- Podesiva temperatura grijanja: do 90°C.
- Dozirana porcija umaka: 35 ml.
- Nije prikladno za pranje u perilici posuđa.

šifra	V	W	mm	€
558126	230	900	∅180x(H)500	643,50

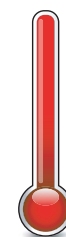

<90 °C

558126

**LOPATICA ZA POMFRIT I NACHOSE**

- Otvor za punjenje 70 mm.
- Za ljevake i dešnjake.

šifra	mm	€
642566	233x205	12,70



642566

Uvijek ažuriran!

Naš katalog dostupan je također i online s zanimljivim značajkama kao što su:

- + snažan alat za pretraživanje
- + jednostavna navigacija
- + brzo dijeljenje.

Ali najvažnije od svega, s ažuriranim cijenama. Skenirajte QR kod i označite stranicu.



Skeniraj i istraži

TOPLINSKA OBRADA



DOBRODOŠLI U HENDI DIGITALNI KATALOG

JEDNOSTAVAN/ FUNKCIONALAN/ EKOLOŠKI

- + JEDNOSTAVAN ZA SNAŽANJE
- + KLIKNI TE NA OZNAKU I PREGLEDAJTE KATEGORIJE
- + JEDNOSTAVNA I MOĆNA FUNKCIJA PRETRAŽIVANJA
- + VIŠE INFORMACIJA O PROIZVODIMA / SLIKE/ VIDEO
- + KREIRAJTE VAŠ KATALOG
- + DIJELITE KLIKOM

NEW

Powerful motor with two speeds, 15,000 and 19,000 rpm

MILKSHAKER - DESIGN BY BRONWASSER

- Designed by Dutch designer Robert Bronwasser, the milkshaker is stylish and functional, the appliance is available in 6 attractive colors.
- Ideal for preparing frothy cappuccino, frappé and milkshakes.
- Mixing made of durable ABS plastic.
- Powerful motor with two speeds, 15,000 and 19,000 rpm.
- Convenient operation with a two-speed switch located on top of the unit.
- Milk frother equipped with a microswitch ensures that the appliance works only when the cap is in the right position.
- Washed base provides additional stability.
- Rubber feet absorb vibration and protect the worktop from scratches.
- Supplied with a comprehensive set of accessories:
 - 2 cups made of stainless steel (capacity: 0.95 l) and of polycarbonate (capacity: 0.9 l).
 - 2 sets of replaceable polycarbonate stirrers (7 pieces each).
 - The stirrers will help you pull up the product.
 - Both cups and stirrers are dishwasher safe.

Model	Color	Material	Capacity
221400	black	ABS	0.95 l
221417	white	ABS	0.95 l
221424	orange	ABS	0.95 l
221431	yellow	ABS	0.95 l
221448	red	ABS	0.95 l
221455	blue	ABS	0.95 l

390

NEW

STIRRERS FOR MILKMAKERS - DESIGN BY BRONWASSER

- Includes two stirrers: double and single.
- Designed for milkshakers. Design by Bronwasser (221400, 221417, 221424, 221431, 221448, 221455).
- Dishwasher safe.

161131

NEW

POLYCARBONATE MIXER FOR MILKMAKERS - DESIGN BY BRONWASSER

- Made of durable polycarbonate.
- To be used with milkshakers: 221400, 221417, 221424, 221431, 221448, 221455.
- Dishwasher safe.

161124



282748



282762

NEW



S praktičnom ladicom za skupljanje mrvica i neotvorenih kokica

UREĐAJ ZA IZRADU KOKICA

- Okvir je izrađen od aluminijske legure.
- Robusno kućište izrađeno od kaljenog stakla i čelika premazanog u prahu u dvije dostupne boje: crvenoj i crnoj.
- Sa šarkama servisnih vratašca napravljenih od akrilnog stakla.
- Posuda za zagrijavanje kokica s jedinicom za miješanje. Poklopac s ručicama napravljen od materijala koji se ne zagrijava.
- Lopatica za skupljanje kokica.
- Ladica ispod komore služi za jednostavno uklanjanje kokica koje nisu pukle i mrvica.

- Kokice koje nisu pukle i mrvice se sakupljaju ispod ladice za mrvice.
- Osvjetljena unutrašnjost. Grijano dno komore.
- Trajanje ciklusa: ±2 min – 150 g zrna kukuruza po ciklusu.
- Neto težina: ±25 kg.

šifra	boja	V	W	mm	€
282762	Crna	230	1500	560x420x(H)770	487,50
282748		230	1500	560x420x(H)770	487,50

ČOKOLADNA FONTANA NA 6 KATA

- Izrađen od nehrđajućeg čelika.
- S funkcijom zagrijavanja, temperatura se može podesiti do 150°C.
- Minimalna količina čokolade: 1 kg.
- Maksimalna količina čokolade: 8 kg.
- Sa zasebnim prekidačem za motor i elementom za grijanje.



Čokoladna fontana na 3 kata



Čokoladna fontana na 5 kata



Čokoladna fontana na 6 kata

šifra	274101	274156	274163
kontrola temperature	45°C	110°C	150°C
min. količina čokolade	1 kg	2,5 kg	2,5 kg
max količina čokolade	1,5 kg	6 kg	8 kg
dimenzije	ø210x(H)390 mm	ø330x(H)700 mm	ø370x(H)840 mm
snaga/napon	170 W/230 V	265 W/230 V	300 W/230 V
€	77,95	552,50	812,50

ROŠTILJI S VALJCIMA ZA KOBASICE

- Kućište od nehrđajućeg čelika.
- Brzo zagrijavanje i povrat topline.
- Valjci s neljepljivim premazom.
- Odstranjiva posuda za prikupljanje tekućine koji se lako čisti.
- Valjci imaju iskoristivu širinu od 42 cm.
- Podesiva temperatura do 150°C.



11 valjaka
1180 W
230 V



7 valjaka
740 W
230 V

268506



268704



9 valjaka
940 W
230 V

268605



14 valjaka
1480 W
230 V

268735

ROŠTILJ S VALJCIMA ZA KOBASICE - JEDNA ZONA

šifra	-	V	W	mm	€
268605	9 valjaka	230	940	520x400x(H)175	388,05
268506	7 valjaka	230	740	520x325x(H)175	350,35

ROŠTILJ S VALJCIMA ZA KOBASICE - DVIJE ZONE

šifra	-	V	W	mm	€
268704	11 valjaka	230	1180	520x477x(H)175	492,70
268735	14 valjaka	230	1480	520x591x(H)175	585,00



268551

STAKLENI POKLOPAC ZA ROŠTILJ S VALJCIMA ZA KOBASICE

- Omogućava uštedu do 20% električne energije.
- Smanjuje vrijeme pripreme kobasica do 15% zahvaljujući zadržavanju topline ispod staklenog poklopca.
- Sastavljen od tri staklena elementa, svaki debljine 4mm.
- Struktura od nehrđajućeg čelika koja podupire staklene elemente.
- 4 elementa za montažu polopca na roštilj izrađena od plastike otporne na visoke temperature

šifra	pogodan za	mm	€
268551	7 valjaka (268506)	470x325x(H)240	77,95
268612	9 valjaka (268605)	470x401x(H)250	90,35
268711	11 valjaka (268704)	470x477x(H)250	107,25
268742	14 valjaka (268735)	470x591x(H)250	128,05



18/0

stainless steel



265000

GRIJAČ ZA HRENOVKE

- Grije hot dog-ove i drži ih toplim.
- Kućište od nehrđajućeg čelika, spremnik za kobasice od anodiziranog aluminijskog i stakla.
- Podesiva snaga.

šifra	V	W	mm	€
265000	230	450	240x322x(H)466	302,25

S.S.

stainless steel



240502

GRIJAČ ZA HRENOVKE 10 LITARA

- Bezstupanjka kontrola temperature termostata do 85°C.
- S drškama za prijevoz.
- Na poklopcu je drška koja ostaje hladna.

šifra	V	W	mm	€
240502	230	1000	330x280x(H)250	178,75

S.S.

stainless steel



265109

REZAČ ZA KOBASICE - ELEKTRIČNI

- Električni rezač kobasica s nožem s dvije oštrice i podesivom debljinom.
- Izrazito dug kanal za umetanje za mnoge vrste kobasica.
- Maksimalni promjer od 48mm.

šifra	V	W	mm	€
265109	230	135	230x185x(H)325	292,50



222805

S.S.

stainless steel



REZAČ ZA KOBASICE - RUČNI

- Stabilan položaj zahvaljujući usisnim nogama.
- Visokokvalitetne zupčaste oštrice.
- Lako se čisti.
- Reže 11 kriški.

šifra	mm	€
222805	275x170x(H)235	165,75



630716

18/8

stainless steel

REZAČ ZA KOBASICE

šifra	mm	€
630716	(L)200	18,15



3000 W
230 V



S.S.
stainless steel

262214

MULTI-TOSTER S 6 HVATALJKI

- 2 sloja sa 6 hvataljki za toster - nehrđajući čelik.
- Infracrvene kvarcne lampe za brzo grijanje, temperatura može doseći maksimum u roku od 30 sekundi.
- Lampe se hlade u sekundi.
- Prekidač za odabir različitih grupa grijanja.
- 15-minutni mehanički timer sa zvonom.
- Uključeno 6 hvataljki za toster.

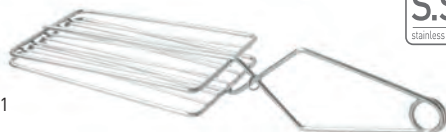

S.S.
stainless steel

262801

HVATALJKE ZA TOSTER

šifra	mm	€
262801	100x340x(H)64	14,95

šifra	V	W	mm	€
262214	230	3000	438x290x(H)402	292,50



1200 W
230 V

261163

S.S.
stainless steel

TOSTER ZA SENDVIČE

- Kućište od nehrđajućeg čelika.
- Hvataljke s izoliranim drškama od PF smole.
- Lijevim i desnim prorezom se može zasebno upravljati.
- Timer s alarmom podesivim na najviše 8 minuta.
- Odstranjivi sakupljač mrvica.

šifra	V	W	mm	€
261163	230	1200	200x300x(H)223	220,35



921500

S.S.
stainless steel

HVATALJKA ZA TOSTER ZA SENDVIČE

- Za korištenje s HENDI tosterom za sendviče 261163.
- Opremljen izoliranim ručkama od PF smole.

šifra	mm	€
921500	180x60x(H)180	41,30



TRAČNI TOSTER JEDNOSTRUKI

- Jedan red kriški kruha stane na pokretnu traku.
- Dva odvojena grijača elementa, jedan ispod i jedan iznad transportne trake.
- Pogodno za kontinuirano tostiranje narezanog kruha.
- Isporučuje se s prednjim i stražnjim ladicama.
- Brzina transportera je podesiva, vrijeme pečenja između 0:45 i 3:15 minuta.

šifra	V	W	mm	€
261200	230	1340	288x418x(H)387	568,75

1340 W
230 V



261200



261309



261347



261354

2240 W
230 V

TOSTER IZBACIVAČ DVOSTRUKI

- Dva reda kriške kruha stanu jedan pored drugog na transportnu traku.
- Dva odvojena elementa za grijanje.
- Pogodan za kontinuirano tostiranje narezanog kruha.
- Isporučuje se s prednjim i stražnjim pladnjevima.
- Podesivo vrijeme pečenja do 3 minute.



šifra	boja	V	W	mm	€
261309	Željezo	230	2240	418x368x(H)387	648,05
261347	Crvena	230	2240	418x368x(H)387	682,50
261354	Crna	230	2240	418x368x(H)387	682,50

Cijene su bez PDV-a i nisu obvezujuće

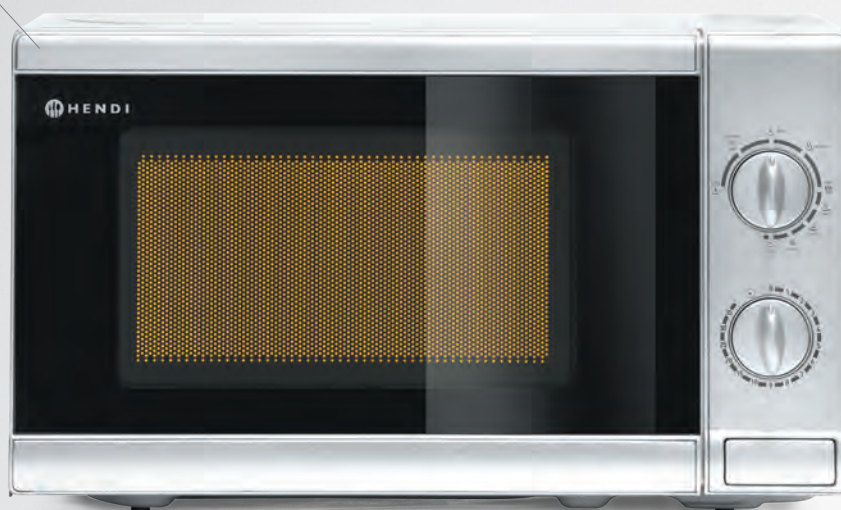

20 l
 1050 W
 230 V

281710

MIKROVALNA PEĆNICA S ROŠTILJEM HENDI 1050 W, 20 L

281710

- Kućište od nehrđajućeg čelika i prednja ploča.
- Upravljačka ploča jednostavna za čitanje.
- Elektromehanička kontrola s dvije ručice za podešavanje vremena i snage – 9 razina.
- Gornja antena magnetrona s rotirajućom osovinom osigurava ravnomjernu distribuciju energije.
- Ugrađeni zračni filter koji štiti od vanjskih čimbenika i prašine.
- Zabrtvljena vrata sa staklenom pločom za promatranje procesa u osvijetljenoj mikrovalnoj unutrašnjosti.
- Otvor s gumbom na gumbu za jednostavno rukovanje.
- Unutrašnjost komore:
 - dimenzije 304x306x(V)206, kapacitet 20 l.
 - bijelo obojano.
 - lako se čisti.
 - bez loma posuda zahvaljujući primjereno zaobljenim rubovima.
- Višenamjenska uporaba:
 - odmrzavanje.
 - 4 razine snage mikrovalne pećnice: Niska, srednja, srednja, visoka, visoka.
 - funkcija kombiniranja standardnog načina rada i načina rada roštilja: Kombi (3 razine).
 - roštilj (snaga 1000 W).
 - završetak ciklusa kuhanja oglašava se zvučnim signalom.
 - 4 razine snage.
- Snaga mikrovalne pećnice: 700 W.
- Sadrži 255 mm staklenu okretnu ploču i stalak za roštilj.
- Prikladno za okrugle (do ø280 mm) ploče.
- Maksimalno vrijeme jednostavnog rada: 35 minuta.
- Opremljen kabelom s priključkom za uzemljenje.
- Težina: 11,1 kg.



šifra	litara	V	W	mm	€
281710	20	230	1050	440x330x(H)259	191,75



25 l
1550 W
230 V



281352

MIKROVALNA PEĆNICA 1000W HENDI 1550 W, 25 L

281352

- Upravlja se jednim gumbom, podesivo vrijeme od 15 sekundi do 6 minuta.
- Koristi rotirajuću antenu ispod poda komore.
- Komora izradena od nehrđajućeg čelika s keramičkim podom.
- Prozirna vrata bez brave, lako se otvaraju.
- Ulazna snaga 1550 W, izlazna snaga 1000 W.
- Dimenzije komore: 327x346x(V)200 mm Zapremine 25 litara.
- 4 teljesítményszint.

šifra	litara	V	W	mm	€
281352	25	230	1550	511x432x(H)311	506,35



23 l
 1550 W
 230 V

281444

MIKROVALNA PEĆNICA PROGRAMAMBILNA 1000W HENDI 1550 W, 23 L

281444

- Kućište i unutrašnjost komore s keramičkim dnom od nehrđajućeg čelika.
- Lako čitljiva upravljačka ploča.
- Elektronička kontrola.
- Donja rotirajuća magnetronska antena za ravnomjernu distribuciju energije, bez rotirajućeg diska.
- Ugrađeni filter zraka za zaštitu od vanjskih čimbenika i prašine.
- Na dodirnoj ploči možete odabrati željeni program.
- Vrata s velikim staklenim oknom za promatranje procesa u osvijetljenoj unutrašnjosti mikrovalne pećnice.
- Čvrsto zatvaranje zasunom; jednostavno otvaranje – nema mehanizma za zaključavanje.
- Unutrašnjost komore:
 - dimenzije 327x346x(V)200, kapacitet 23 l.
 - lako se čisti.
 - nema lomljenja ploča zahvaljujući odgovarajuće zaobljenim rubovima.
 - keramičko dno.
- Višenamjenska upotreba:
 - odmrzavanje.
 - 10 zadanih programa.
 - mogućnost spremanja do 100 programa (do 3 stupnja u jednom programu).
 - automatska konverzija vremena za duple porcije.
 - kraj ciklusa kuhanja signaliziran je zvučnim alarmom.
 - 4 razine snage.
- Snaga mikrovalne: 1000 W.
- Prikladno za okrugle (do ø320 mm) i pravokutne ploče.
- Maksimalno jednokratno vrijeme rada: 60 minuta.
- Opremljen kabelom s utikačem za uzemljenje.
- Težina: 15,5 kg.



šifra	litara	V	W	mm	€
281444	23	230	1550	511x432x(H)311	562,25



34 l
 3000 W
 230 V



281369

MIKROVALNA PEĆNICA S PROGRAMIMA 1800W HENDI 3000 W, 34 L

281369

- Kućište i unutrašnjost komore od nehrđajućeg čelika.
- Komoru s keramičkim podom.
- Niže i gornje rotirajuće mikrovalne antene za ravnomjernu raspodjelu energije, bez rotirajućih dijelova u komori.
- Ugrađeni filter zraka štiti od prašine i nečistoća.
- Jednostavno očitavanje upravljačke ploče, odaberite željeni program na dodirnoj ploči.
- Vrata s velikim prozorom za promatranje procesa u osvjetljenoj mikrovalnoj komori.
- Čvrsto zatvaranje kopče; jednostavan otvor – bez mehanizma za blokiranje.
- Unutrašnjost komore:
 - dimenzije 360x409x(V)225 mm, kapacitet 34 l.
 - lako se čisti.
 - bez loma posuda zahvaljujući primjereno zaobljenim rubovima.
 - keramičko dno.
- Višenamjenska uporaba:
 - odmrzavanje.
 - 10 zadanih programa.
 - mogućnost uštede do 100 programa (do 3 faze po programu).
 - automatsko vrijeme pretvorbe za dvostruke porcije
 - završetak ciklusa kuhanja oglašava se zvučnim signalom.
- Snaga mikrovalne pećnice: 1800 S
- Prikladno za okrugle (do $\varnothing 355$ mm) i pravokutne ploče.
- Maksimalno vrijeme jednostrukog rada: 60 minuta.
- Opremljena je uzemljenim utikačem.
- Težina: 32,3 kg.



Šifra	V	W	mm	€
281369	230	3000	574x528x(H)368	1 298,05

18 L
 3000 W
 230 V

281376

MIKROVALNA PEĆNICA, MOŽE SE PROGRAMIRATI, USB PRIKLJUČAK 1800W HENDI 3000 W, 18 L

281376

- Kućište i unutrašnjost komore od nehrdajućeg čelika.
- Komoru s keramičkim podom.
- Jednostavna za očitavanje dodirne upravljačke ploče s tipkama i digitalnim zaslonom koji prikazuje vrijeme i snagu.
- Niže i gornje rotirajuće mikrovalne antene za ravnomjernu raspodjelu energije, bez rotirajućih dijelova u komori.
- Ugrađeni filter zraka i filter za masnoću štiti od vanjskih čimbenika.
- Poseban sustav koji vas podsjeća na čišćenje filtra.
- Vrata s velikim prozorom za promatranje procesa u osvijetljenoj mikrovalnoj komori.
- Čvrsto zatvaranje kopče; jednostavan otvor – bez mehanizma za blokiranje.
- Unutrašnjost komore:
 - dimenzija 330x310x(H)175, kapacitet 18 l.
 - lako se čisti.
 - bez loma posuđa zahvaljujući primjereno zaobljenim rubovima.
 - keramički pod.
- Višenamjenska uporaba:
 - odmrzavanje.
 - 10 zadanih programa.
 - 10 razina snage.
 - učitavanje programa putem USB priključka,
 - mogućnost uštede do 100 programa, uključujući do 20 prilagođenih, višestupanskih programa.
 - automatsko vrijeme pretvorbe za dvostruke ili trostruke dijelove.
 - završetak programa signalizira alarm. Moguće je promijeniti zvuk ili potpuno isključiti.
- Snaga mikrovalne pećnice: 1800 W.
- Prikladno za okrugle (do ø300 mm) i pravokutne ploče.
- Maksimalno vrijeme jednostrukog rada: 60 minuta.
- Opremljena je uzemljenim utikačem.
- Dolazi s USB karticom, softverom priloženim.
- Težina: 31,8 kg.



Sifra	V	W	mm	€
281376	230	3000	563x420x(H)340	1 397,50





Šifra	281710	281352	281444	281369	281376
KUHANJE I PROGRAMIRANJE					
Kontrolirati	elektromehanički	elektromehanički	elektronička	elektronička	elektronička
Broj programa / faza	9/1	1/1	100/3	100/3	100/3
Broj razina snage	9	1	4	4	10
Maksimalno vrijeme	35 min	6 min	60 min	60 min	60 min
STANDARDNA OPREMA					
Mikrovalni izvor	gornja magnetronska antena	donja rotirajuća magnetronska antena	donja rotirajuća magnetronska antena	donja i gornja rotirajuća magnetronska antena	donja i gornja rotirajuća magnetronska antena
Broj magnetrona	1	1	1	2	2
Zračni filter	DA	DA	DA	DA	DA
USB priključak	-	-	-	DA	DA
Dotadni pribor	TAK - grid	-	-	-	-
DIMENZIJE					
Dimenzije	440x330x(H)259 mm	511x432x(H)311 mm	511x432x(H)311 mm	574x528x(H)368 mm	563x420x(H)340 mm
Dimenzije komore	304x306x(H)206 mm	327x346x(H)200 mm	327x346x(H)200 mm	360x409x(H)225 mm	330x310x(H)175 mm
Zapremina	20 l	23 l	23 l	34 l	18 l
Maksimalni promjer ploča	280 mm	320 mm	320 mm	355 mm	300 mm
TEHNIČKI PARAMETRI					
Vlast	1050 W	1550 W	1550 W	3000 W	3000 W
Napon	230 V	230 V	230 V	230 V	230 V
Težina	11,1 kg	15,1 kg	15,5 kg	32,3 kg	31,8 kg
€	191,75	506,35	562,25	1 298,05	1 397,50

VREMENA KUHANJA u odnosu na SNAGU APARATA

Vlast	700	1000	1100	1400	1800
Vrijeme za kuhanje	0:35	0:25	0:22	0:18	0:12
	1:05	0:52	0:48	0:37	0:27
	1:35	1:14	1:06	0:57	0:39
	2:05	1:39	1:29	1:10	0:52
	5:00	4:03	3:34	2:50	2:10
	10:00	8:15	7:23	5:40	4:00



225479

PEĆNICA S NISKOM TEMPERATUROM

- Dizajniran za sporu pripremu ili regeneraciju hrane pomoću vrlo precizno postavljenog i kontroliranoga postupka.
- Sa sondom za temperaturu jezgre, zasebno podesiva.
- Prorezane drške na stranama.
- Brtve za vrata su jednostavne za čišćenje.
- Komora pećnice se zagrijava na 4 strane, šireći ravnomjerno toplotu kroz komoru.
- Energetski učinkovita zahvaljujući dodatnoj izolaciji.
- Besprijeckorna komora pećnice sa zaobljenim čoškovima, lako se čisti.
- Temperatura se podešava po 1 stupnju - komora pećnice do 120°C,

temperatura jezgre i zagrijavanje do 100°C.

- Kvae vrata na lijevo ili desno, lako ih je konvertirati.
- Digitalne postavke i očitavanje vremena, postavljanje temperature i trenutne temperature jezgre/komore.
- Tava od nehrdajućeg čelika i držač za pladnjeve, prikladna za GN 1/1 spremnike, rešetke i pladnjeve kao i pekarske pladnjeve od 600x400 mm, na tri stupnja.

šifra	V	W	mm	€
225479	230	1200	495x690x(H)415	1 818,05



225929

KONVEKCIJSKA PEĆNICA NA PARU S ROŠTILJEM 4X GN 2/3

- Glavni dio i komora od nehrđajućeg čelika visoke kvalitete.
- Ručna kontrolna ploča s gumbima za funkciju, temperaturu, vrijeme i količinu pare.
- Ima funkcije odmrzavanja, predgrijavanja, konvekcije, roštilja, pare ili kombinacije tih funkcija.
- Temperatura se može postaviti na 280°C Timer se može postaviti do 120 minuta.
- Konvekcija pomoću dva grijača elementa i jednog ventilatora S gornjim elementima za roštilj.
- U pećnica stanu 4 GN2/3 pladnja, razmak između pladnjeva je 70 mm.
- Isporučuje se s 1 rešetkom GN2/3.
- Konvekcija 3 kW, roštilj: 1,8 kW.
- Komorni grijači: donji 1,6 kW, gornji 0,7 kW.
- Podesive noge od 55 do 75 mm.

šifra	V	W	mm	€
225929	230	3000	620x555x(H)585	2 047,50

STALAK ZA KONVEKCIJSKU PARNU PEĆNICU S ROŠTILJEM 4X GN 2/3

- Pogodan za 225929.

šifra	mm	€
224823	580x390x(H)750	523,25



224823



227060



Dva visoko učinkovita ventilatora jednako raspoređuju vrući zrak

**KONVEKCIJSKA PEĆNICA H90**

- Glavni dio od nehrđajućeg čelika, vrata sa dvostrukim staklima.
- Vrata hladna na dodir koja se mogu ukloniti radi lakšeg čišćenja.
- Unutrašnjost je djelomično emajlirana i ima rasvjetu.
- Grijanje pomoću dva grijača elementa i dva ventilatora.
- Podesiva temperatura od 50°C do 300°C.
- Timer podesiv od 0 do 120 minuta.
- U pećnica stanu 4 pladnja, razmak između pladnjeva je 70 mm.
- Isporučuje se s 4 pladnja (438x315 mm).

Postolje: 223468

šifra	V	W	mm	€
227060	230	2670	595x595x(H)570	643,50

Za aluminijske pladnjeve



Dvostruka vrata otpora na toplotu



Opremljena s unutarnjim osvjetljenjem





227077

KONVEKCIJSKA PEĆNICA S OVLAŽIVAČEM H90S

- Kućište od nehrđajućeg čelika, vrata s dvostrukim ostakljenjem.
- Hladna vrata na dodir koja se mogu ukloniti radi lakšeg čišćenja.
- Unutra je djelomično emajlirano i ima unutarnju rasvjetu.
- Grijanje pomoću dva grijača elementa i dva ventilatora.
- Temperatura podesiva od 50 ° C do 300 ° C.
- Izravno ovlaživanje, ručno upravljanje s gumbom.
- Ulaz za vodu, koji se može spojiti na vodovod, i odvod straga.
- Tajmer podesiv od 0 do 120 minuta.
- Pećnica odgovara 4 ladice, udaljenost između ladica je 70 mm.
- Isporučuje se s 4 ladice (436x315 mm).

šifra	V	W	mm	€
227077	230	2670	595x595x(H)570	812,50

Direktno ovlaživanje



PRIBOR

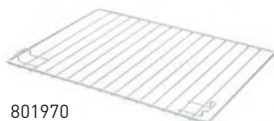

801970



943380



223468

REŠETKA ZA PEĆNICE H90 I H90S

- Pogodan za 227060 i 227077.

šifra	mm	€
801970	433x338	22,05

PLADANJ ZA PEĆNICE H90 I H90S

- Pogodan za 227060 i 227077.

šifra	mm	€
943380	437x314x(H)8	18,15

STALAK ZA PEĆNICE H90 I H90S

- Prikladan za pećnice H90 i H90S 227060, 227077.

šifra	mm	€
223468	595x425x(H)700	518,05

KONVEKCIJSKA PEĆNICA NA PARU

- Dva povratna ventilatora.
- Izravno vlaženje, podesivo u 5 koraka.
- U pećnicu stanu do četiri pladnja 600 x 400 mm, nisu sadržana.
- Komora izrađena od nehrdajućeg čelika 18/10.
- Dvoslojna staklena vrata hlade prednju ploču prirodnom konvekcijom.
- Razmak pladnjeva 73 mm

PLADANJ

600x400



225523



NEW



224670

4x

600x400x(H)20

4x

600x400x(H)20

šifra	225523	225516
tip	tri faze	konveksijska pećnica
kontrolirati	elektromehanički	elektromehanički
razmak pladnjeva	73 mm	73 mm
vanjska veličina	790x750x(H)635 mm	790x750x(H)635 mm
broj ventilatora	2 - s reversom	2 - non-reverzibilni
termostat	50°C do 300°C elektromehanički	50°C do 300°C elektromehanički
ovlaživanje	izravno, 5 koraka, ručno upravljano	neizravno, ručno upravljano tipkom
snaga i napon	6,4 kW/400 V	3,2 kW/230 V
težina	58 kg	50,4 kg
€	2 801,50	2 112,50
	PODNI STALAK	PODNI STALAK
šifra	224670	224670
dimenzije	540x460x(H)700 mm	540x460x(H)700 mm
€	350,35	350,35



KONVEKCIJSKA MULTIFUNKCIONALNA PEĆNICA

S.S.
stainless steel

- U pećnicu stanu 4 pladnja 429 x 345 mm, sadrži 4 pladnja.
- Jedan nepovratan ventilator.
- Glavni dio i komora izrađeni od nehrđajućeg čelika.
- Dvoslojna staklena vrata hlade prednju ploču prirodnom konvekcijom.
- Razmak pladnjeva 74 mm.

PLADANJ

429x345



225165

4x

429x345



NEW

935569

šifra	225165
tip	višenamjenska konveksijska pećnica
kontrolirati	elektromehanički
razmak pladnjeva	74 mm
vanjska veličina	590x695x(H)590 mm
non-reverzibilni ventilator	1
termostat	50°C do 260°C elektromehanički
višenamjenski	8 mogućnosti pečenja
snaga i napon	2,6 kW/230 V
težina	36,4 kg
€	1 293,50

PLADANJ PEĆNICE ZA KONVEKCIJSKU PEĆNICU MULTIFUNKCIONALNU

- Za konveksijsku pećnicu HENDI,
višenamjenska 225165

šifra	mm	€
935569	429x345	51,95

KONVEKCIJSKE RUČNE PEĆNICE NA PARU NANO GN-MJERE

S.S.
stainless steel

NANO



- Konveksijska parna pećnica kombinira učinkovitost konveksijske pećnice s mogućnostima parne pećnice.
- Ovi se načini mogu koristiti zasebno ili u kombinaciji jedan s drugim.
- Ove pećnice su pravi izbor kada želite pripremiti izvrsne pečene proizvode, povrće, ukusno pečeno meso i perad ili ribu kuhanu na pari.
- Para se stvara izravnim prskanjem vode na grijače.
- Razina pare u komori se može kontrolirati, a pećnica ima više automatiziranih značajki za održavanje zadane razine.
- Potreban je izravni priključak vode: 3/4", max 30°C, 150-200 kPa (2 bara), samo obrađena, omekšana voda.
- Kućište i komora izrađeni su od visokokvalitetnog nehrđajućeg čelika, komora je opremljena odvodom na dnu.
- Snažni ventilatori sa 6 lopatica imaju auto-reverziju i mogu se okretati pri dvije brzine (1400/2800 o/min), što rezultira idealnom raspodjelom zraka u komori i sprječavanjem unutarnje turbulencije.
- Motor ventilatora ima dvostruke ležajeve i 250W snage.
- Ručna upravljačka ploča ima termostat i indikatorske lampice za paru te tri velika gumba za podešavanje vremena, temperature i količine pare.
- Tajmer se može podesiti do 120 minuta, temperatura do 260°C.
- Vrata su opremljena s dva sloja stakla s prostorom za gravitacijsko prozračivanje, što održava vanjsko staklo hladnim na dodir.
- Vanjsko staklo se može ukloniti radi lakšeg čišćenja.
- Brtva vrata postavljena je u komoru i može se ukloniti radi lakšeg čišćenja i zamjene.
- Komora je opremljena uklonjivim vodilicama GN-ladica i halogenom rasvjetom.



5x

GN 2/3



7x

GN 1/1



12x

GN 1/1

šifra	223307	223116	223093
razmak pladnjeva	67 mm	67 mm	67 mm
vanjska veličina	700x714x(H)628 mm	920x834x(H)859 mm	920x834x(H)1195 mm
broj ventilatora s reversom	1	2	3
snaga/napon	5,4 kW/400 V	10,8 kW/400 V	16,1 kW/400 V
težina	64 kg	117 kg	151 kg
€	2 762,50	4 777,50	6 662,50
PODNI STALAK			
šifra	223666	223659	223642
dimenzije	700x580x(H)700 mm	940x640x(H)700 mm	940x640x(H)500 mm
€	682,50	724,75	701,35



KONVEKCIJSKE DIGITALNE PEĆNICE NA PARU NANO GN-MJERE

- Konvekcijska parna pećnica kombinira učinkovitost konvekcijske pećnice s mogućnostima parne pećnice.
- Ovi se načini mogu koristiti zasebno ili u kombinaciji jedan s drugim.
- Ove pećnice su pravi izbor kada želite pripremiti izvrsne pečene proizvode, povrće, ukusno pečeno meso i perad ili savršeno kuhanu ribu na pari.
- Para se stvara izravnim prskanjem vode na grijače.
- Razina pare u komori se može kontrolirati, a pećnica ima više automatiziranih značajki za održavanje zadane razine.
- Radi s izravnim priključkom za vodu: ¼", max 30°C, 150-200 kPa (2 bara), samo obrađena, omekšana voda.
- Kućište i komora izrađeni su od visokokvalitetnog nehrđajućeg čelika, komora je opremljena odvodom na dnu.
- Snažni ventilatori sa 6 lopatica imaju auto-reverziju i mogu se okretati pri dvije brzine (1400/2800 o/min), što rezultira idealnom raspodjelom zraka u komori i sprječavanjem unutarnje turbulencije.
- Motor ventilatora ima dvostruke ležajeve i 250W snage.
- Digitalna upravljačka ploča ima jasna očitavanja za različite funkcije, vrijeme, temperaturu i program kuhanja.
- Elektronički mjerač vremena može se podesiti do 999 minuta, temperatura do 260°C.
- Pećnica je programabilna kako bi se osigurala ista razina kvalitete u svakodnevnim operacijama.
- Moguće je izraditi 99 programa u 3 koraka, 4 ako je u program dodano i predgrijavanje.
- Pećnica je opremljena temperaturnom sondom koja se može ukloniti a može raditi u kombinaciji s ugrađenom Delta-T funkcijom kuhanja.
- Održava komoru toplom prije prethodnog zagrijavanja kako bi se osiguralo brzo vrijeme pripreme.
- Vrata su opremljena s dva sloja stakla s prostorom za gravitacijsko prozračivanje, što održava vanjsko staklo hladnim na dodir.
- Vanjsko staklo se može ukloniti radi lakšeg čišćenja.
- Brtva vrata postavljena je u komoru i može se ukloniti radi lakšeg čišćenja i zamjene.
- Komora je opremljena uklonjivim vodilicama GN-ladica i halogenom rasvjetom.
- Automatsko zagrijavanje komore prije ciklusa 'PREGRIJANJE'.



NANO



SUSTAV AUTOMATSKOG ČIŠĆENJA ZA PEĆNICE NANO DRIVE I NJIHOVE VERZIJE BAKERY

- Sustav treba kupiti zajedno s pećnicom i postaviti ga ovlaštenu servis/ovlaštenu tehničar jer softver pećnice treba prilagoditi sustavu čišćenja.



229477

šifra	€
229477	1 267,50



5x

GN 2/3



7x

GN 1/1



12x

GN 1/1

šifra	223291	223109	223086
razmak pladnjeva	67 mm	67 mm	67 mm
vanjska veličina	700x714x(H)628 mm	920x834x(H)859 mm	920x834x(H)1195 mm
broj ventilatora s reversom	1	2	3
snaga/napon	5,4 kW/400 V	10,8 kW/400 V	16,1 kW/400 V
težina	64 kg	117 kg	151 kg
€	3 575,00	6 207,50	8 443,50
PODNI STALAK			
šifra	223666	223659	223642
dimenzije	700x580x(H)700 mm	940x640x(H)700 mm	940x640x(H)500 mm
€	682,50	724,75	701,35

KONVEKCIJSKE PEĆNICE I KOMBINIRANE PEĆNICE NANO 4X 450X340MM

- U ovim pećnicama možete kreirati ukusne pečene proizvode, ukusno povrće, aromatizirano pečeno meso i perad ili savršenu ribu na pari.
- Kućište i komora izrađeni su od visokokvalitetnog nehrđajućeg čelika, komora je opremljena odvodom na dnu.
- Snažni ventilator s 6 noževa može se vrtjeti s dvije brzine (1400/2800 o/min), što rezultira idealnom raspodjelom zraka u komori i sprječavanjem unutarnje turbulencije.
- Motor ventilatora ima dvostruke ležajeve i 250 W snage.
- Tajmer se može podesiti do 120 minuta, a temperatura do 260 °C.
- Vrata su opremljena s dva sloja stakla s prostorom za gravitacijsku ventilaciju, čime vanjsko staklo ostaje hladno na dodir.
- Vanjsko staklo se može odstraniti radi lakšeg čišćenja.
- Brtva na vratima je ugrađena u komoru i može se ukloniti kako bi se olakšalo čišćenje i zamjena.
- Kapacitet komore je 4 pladnja (450x340 mm), vodilice za pladanj postavljene su s razmakom od 75 mm jedna od druge.



NANO



Multifunkcionalna konveksna ručna pećnica s ovlaživačem NANO

223369

Ručna upravljačka ploča, tri gumba za temperaturu, vrijeme i način rada. S gumbom za ovlaživanje za neizravno vlaženje.

Konveksna ručna pećnica NANO

223376

Ručna kontrolna ploča, dva gumba za temperaturu i vrijeme.

Konveksna ručna pećnica s ovlaživačem NANO

223352

Ručna kontrolna ploča, dva gumba za temperaturu i vrijeme. S tipkom za vlaženje za neizravno ovlaživanje.

Konveksna digitalna pećnica s ovlaživačem NANO

223345

Digitalna kontrolna ploča, jednostavna kontrola preko vremena, temperature i ovlaživanja. Pećnica je programibilna, mogućnost stvaranja 99 programa u tri koraka, 4 ako je predgrijavanje dodano u program.

razmak pladnjeva	75 mm	75 mm	75 mm	75 mm
vanjska veličina	560x595x(H)530 mm	560x603x(H)530 mm	560x603x(H)530 mm	560x603x(H)530 mm
broj obožavatelja	1 nepovratnim ventilatorom	1 nepovratnim ventilatorom	1 nepovratnim ventilatorom	1 nepovratnim ventilatorom
snaga/napon	3,1 kW/230 V	3,1 kW/230 V	3,2 kW/230 V	3,1 kW/230 V
težina	40 kg	35 kg	38 kg	38 kg
€	1 495,00	1 137,50	1 657,50	1 943,50
PODNI STALAK				
šifra	223031	223031	223031	223031
dimenzije	560x510x(H)800 mm	560x510x(H)800 mm	560x510x(H)800 mm	560x510x(H)800 mm
€	467,35	467,35	467,35	467,35

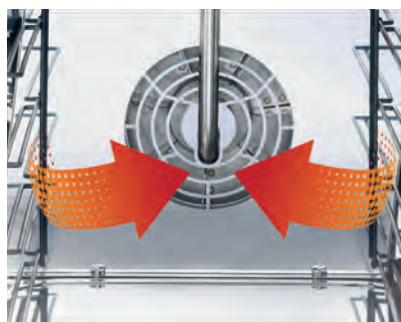



LIM ZA PEĆNICU 450 X 340 MM

- Savršeno za HENDI Nano konvekcijske pećnice i kombinirane gornje ploče NANO 4x 450x340 mm

- Odgovara pećnicama 223269 223376 223345 223352.

šifra	-	mm	€
951569		450x340	33,40
951576	Perforirano	450x340	52,15

NEW



951569



951576



KROMIRANA REŠETKA PEĆNICE

- Savršeno za HENDI Nano Convection pećnice i kombinirane NANO 4 x 450 x 340 mm

- Odgovara pećnicama 223269 223376 223345 223352.

šifra	mm	€
951583	450x340	22,70

NEW



951583

CRIJEVO S TUŠEM ZA ISPIRANJE UREĐAJA

- Idealno za bilo kojeg kuhara koji svoje uređaje održava besprijekornim.

- Pogodno za čišćenje bilo kojeg broja voodootpornih dijelova uređaja i površina.

- Crijevo dugo 2 metra dovodi u domet mnoge predmete.

- Ergonomska drška s polugom ventila udobna je za držanje.

- Isporučuje se s namjenskim držačem koji se pomoću 3 vijka može postaviti na kućište pećnice (kako to ukazuje tehničar) ili na zid.

- Mlaznica je podijeljena na nekoliko manjih koji upotrebljavaju cjedilo koje povećava pokrivenost područja za čišćenje.

- Temperature vode od 5°C do 85°C su idealne.

- Maksimalni protok vode do 11 L/m pri tlaku od 3 bara.

- Preporučeni tlak dovodne vode: 3 bara.

- Radni tlak dovodne vode: 0,5 do 7 bara.

- Kućište od PA66 najlona, metalni dijelovi izraderni od kromiranog čelika.

- Priključak za vodu: 1/2 inča unutrašnjeg promjera.



810323

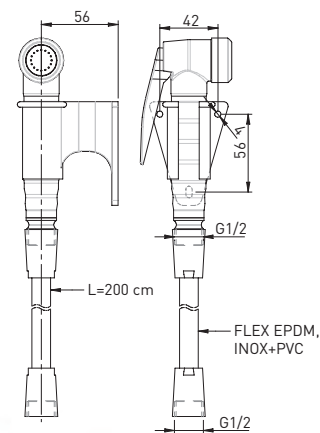

šifra	mm	€
810323	56x42x(H)2000	74,75



RUKAVICE ZA PEĆNICU

- Hendi zaštitne rukavice certificirane su sredstva za osobnu zaštitu i u skladu su sa zahtjevima UREDBE (EU) 2016/425 EUROPSKOG PARLAMENTA I VIJEĆA od 9. ožujka 2016. o osobnoj zaštitnoj opremi i opozivu Direktive Vijeća 89/686/EEZ. Uredba određuje kategorije opasnosti I do III, a navedeni su i za svaku kategoriju, metode i uvjete za certificiranje. Hendi zaštitne rukavice zaštitna su oprema kategorije II.
- CE je označena kao certificirana osobna zaštitna oprema.
- Sve naše rukavice zadovoljavaju zahtjeve standarda EN 420 zaštitne rukavice - Opći zahtjevi i metode ispitivanja.



1432X

Zaštita od mehaničkih opasnosti.

Rukavice koje štite od mehaničkih opasnosti označene su piktogramom i brojevima koji opisuju stupanj zaštite koji su osigurani, npr.:

- Prva znamenka ukazuje na otpornost na abraziju, drugu na rez diska, treću nagon kidanja i četvrtu na otpornost na bušenje.
- Dodatno pismo na kraju (od A do F) označava stupanj zaštite od reza ovisno o primjeni sile (od 2 N do 30 N).

- Pružaju

- toplinska zaštita u skladu s EN 407 Zaštitne rukavice i druga zaštitna ruku od toplinskih opasnosti (grijanje i/ili požar) i
- zaštita od mehaničkih rizika u skladu s EN 388 Zaštitnim rukavicama za mehaničku zaštitu, specificiranje razina mehaničkih zaštitnih performansi i u skladu s EN 13997 Zaštitna odjeća
- mehanička svojstva - određivanje otpornosti na rezanje oštarih predmeta.



11XXXX

Zaštita od toplinskih opasnosti

Rukavice koje štite od toplinskih opasnosti označene su piktogramom i brojevima koji opisuju stupanj zaštite koji su osigurani, npr.:

- Prva znamenka ukazuje na ponašanje kod gorenja, drugu otpornost na kontaktnu toplinu, treću otpornost na konvekcijsku toplinu te četvrtu otpornost na toplinu zbog zračenja, petu otpornost na male mlazove rastopljenog metala, šesti otpor na veliki prskanje rastopljenog metala.





RUKAVICE ZA PEĆNICU, PAMUČNE - 2 KOMADA

Šifra	količina	mm	€
556603	2	(L)350	14,25

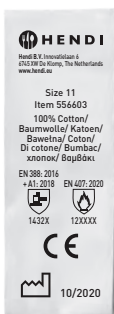

556603

RUKAVICE ZA PEĆNICU, STAKLENA VLAKNA - 2 KOMADA

Šifra	količina	mm	€
556627	2	(L)360	28,55

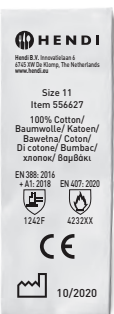

556627

RUKAVICE ZA PEĆNICU OTPORNE NA TOPLINU - 2 KOMADA

- Otporne na toplinu do 250°C.

- Udobne za nošenje.

Šifra	količina	mm	€
556634	2	(L)300	26,65

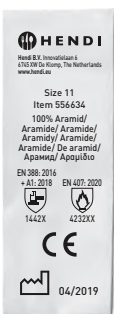

556634

RUKAVICE ZA PEĆNICU, VATROUSPORAVAJUĆI PAMUK - 2 KOMADA

- Izuzetno duge za zaštitu podlaktice.

Šifra	količina	mm	€
556610	2	(L)380	18,85

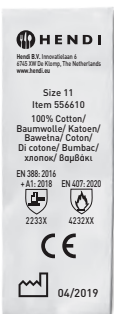

556610

LIMOVI ZA KONVEKTOMATE®



20 mm vanjski obruč sa sve četiri strane
– omogućuje postavljanje podloge na štand na prodajnom mjestu – promoviranje i prodaju proizvoda „izravno tvori pladanj”

Neprianjajući premaz
– sloj s mramornim efektom sprječava lijepljenje; pecite s 90% manje masnoće/ulja

Robusna struktura sprječava deformacije.
Plitica je sigurno postavljena u vodilice komore pećnice i otporna je na deformacije

Siguran premaz
– ne oslobadaju se toksini kad se koriste na visokim temperaturama

Izrađeno od emajliranog čelika bez mirisa – nema emisija mirisa pri visokim temperaturnim rasponima. Otpornost na toplinu do 300°C

Donje i vanjske stijenke povećane debljine 1 mm jamče ravnomjernu raspodjelu topline po cijeloj površini.



Podložak ima odgovarajuće kutove što omogućuje maksimalnu upotrebu gotovog proizvoda i jednostavniju procjenu troškova hrane.

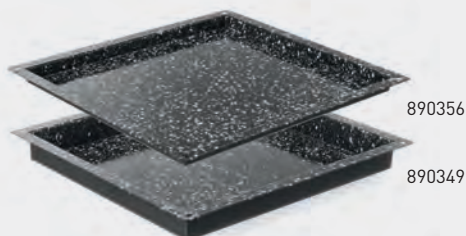

890356

890349

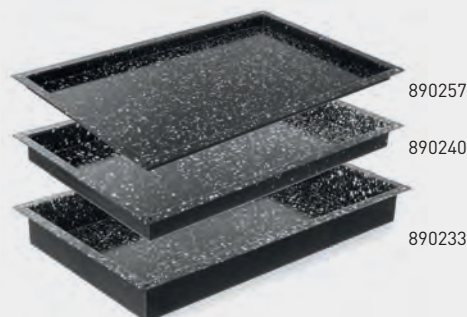

890257

890240

890233

GASTRONORM EMAJLIRANI SPREMNIK GN 2/3

šifra	GN	mm	€
890356	GN 2/3	345x325x(H)20	42,60
890349	GN 2/3	345x325x(H)40	49,35

GASTRONORM EMAJLIRANI SPREMNIK

šifra	GN	mm	€
890257	GN 1/1	530x325x(H)20	50,65
890240	GN 1/1	530x325x(H)40	53,25
890233	GN 1/1	530x325x(H)60	58,45





808429

**PLADANJ GN 1/1 - S 4 RAZDVOJENA OBRUČA**
- S Teflon™ neljepljivim premazom.

šifra	mm	€
808429	325x530x(H)10	40,95



808221

**RUPIČASTI PLADANJ**- S Teflon™ neljepljivim premazom.
- S 3 obruča.

šifra	mm	€
808221	600x400	62,35

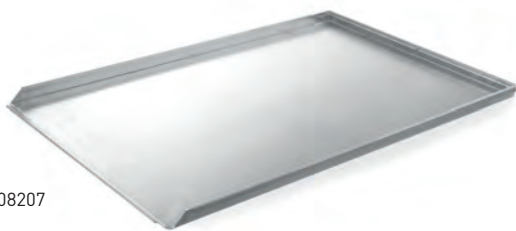

808207

**PLADANJ**
- S 3 obruča.

šifra	mm	€
808207	600x400x(H)20	31,15

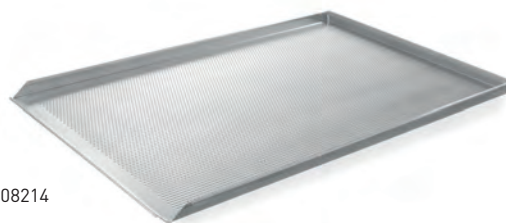

808214

**RUPIČASTI PLADANJ**

šifra	mm	€
808214	600x400x(H)20	37,05

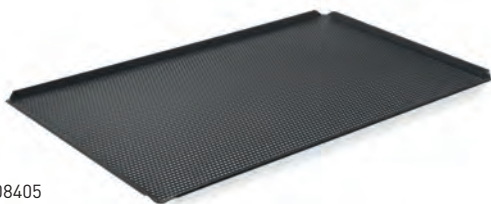

808405

**RUPIČASTI PLADANJ GN 1/1 - S 4 RAZDVOJENA OBRUČA**
- S Teflon™ neljepljivim premazom.

šifra	mm	€
808405	530x325x(H)10	47,45

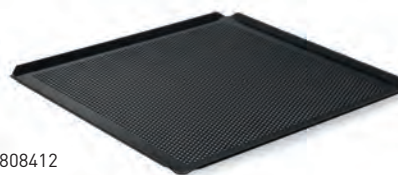

808412

**RUPIČASTI PLADANJ GN 2/3 - S 4 RAZDVOJENA OBRUČA**
- S Teflon™ neljepljivim premazom.

šifra	mm	€
808412	354x325x(H)10	49,75

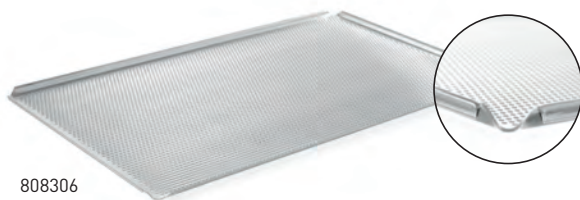

808306

**RUPIČASTI PLADANJ GN 1/1 - S 4 RAZDVOJENA OBRUČA**

šifra	mm	€
808306	530x325x(H)10	27,25

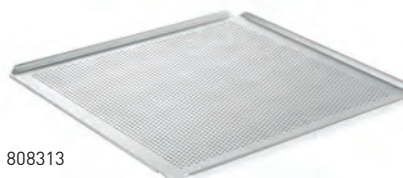

808313

**RUPIČASTI PLADANJ GN 2/3 - S 4 RAZDVOJENA OBRUČA**

šifra	mm	€
808313	354x325x(H)10	27,95



808238

PLADANJ ZA FRANCUSKI KRUH

- Rupičast.
- Na njega stane 5 štruca francuskog kruha.



šifra	mm	€
808238	600x400	68,25



808245

PLADANJ ZA FRANCUSKI KRUH

- S Teflon™ neljepljivim premazom.
- Rupičast.
- Na njega stane 5 štruca francuskog kruha.



šifra	mm	€
808245	600x400	103,35



809259

809242

GASTRONORM PLADANJ PROFI LINE



šifra	GN	mm	€
809259	GN 1/1	530x325x(H)20	30,90
809242	GN 1/1	530x325x(H)40	36,35



809273

GASTRONORM PLADANJ GN 2/3

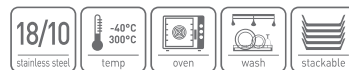

šifra	mm	€
809280	354x325	22,75
809273	354x325	24,65



805558

805541

805534

SPREMNIK S NELJEPLJIVIM PREMAZOM



šifra	GN	mm	€
805558	GN 1/1	530x325x(H)20	56,55
805541	GN 1/1	530x325x(H)40	64,95
805534	GN 1/1	530x325x(H)65	70,85



801932



GASTRONORM REŠETKA

šifra	mm	€
801932	354x325	28,55

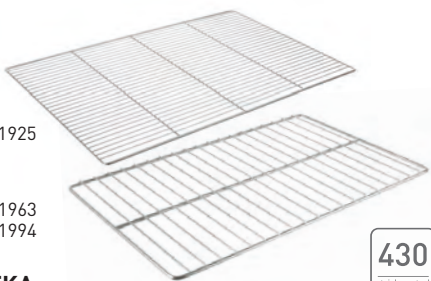

801925

801963
801994

REŠETKA



šifra	-	mm	€
801925	Poprečna rešetka	600x400	30,25
801963	Kromirana	600x400	25,95
801994		600x400	50,65

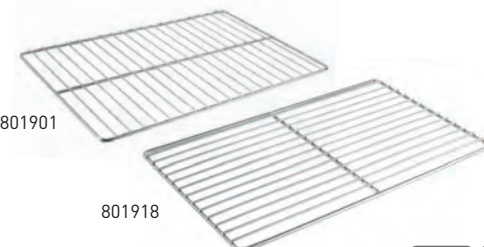

801901

801918



GASTRONORM REŠETKA

šifra	-	mm	€
801956	Kromirana - poprečna rešetka	530x325	24,65
801901	Nehrdajući čelik AISI 304	530x325	27,25
801918	Nehrdajući čelik 18/10	530x325	42,85





ELEKTRIČNA DIMNA PEĆNICA

- Dimna pećnica idealna je za dimljenje raznih namirnica poput ribe, govedine, šunke i povrća.
- Izrađena od nehrđajućeg čelika, s dvostruko izoliranim vratima na magnetno zatvaranje.
- Podesiva temperatura pomoću termostata, termometar ugrađen u vratima.
- Sa stražnje strane je opremljena ventilatorom na vrući zrak.
- Opremljena s 3 rešetke (400x279mm) i 3 kuke za meso.

šifra	V	W	mm	€
238486	230	1600	540x380x(H)720	422,50



238486

KOMADIĆI ZA DIMLJENJE

- Širok raspon primjena u profesionalnim ugostiteljskim objektima.
- Čips se proizvodi od prirodnog drva iz bačvi najboljih europskih i američkih vinova.
- Jedinstven miris.
- Strugotine se mogu staviti izravno preko ugljena ili na pladanj za dimljenje ili u ubrizgivač dima.
- Naša ponuda uključuje žetone od: vina, whisky ili cognac bačve. - hrast, buku, masliju, citrus, badem ili drvo breskve.

šifra	-	težina (kg)	€
199411	breskva	0.7	13,65
199398	citrusi	0.7	13,65
199404	badem	0.7	13,65
199428	crno vino	0.7	13,65
199435	viski	0.7	13,65
199367	bukva	0.7	13,65
199442	konjak	0.7	13,65
199374	hrast	0.7	13,65
199381	maslina	0.7	13,65



199442



PEĆNICA ZA PIZZU

- Rešetka za pladanj prikladna je za pizze do ø 30 cm.
- Timer podesiv do 15 minuta.
- Sa gornjim i donjim grijačim elementima i sakupljačem mrvica.
- Pogodna za smrznute pizze.

šifra	V	W	mm	€
220306	230	1450	480x420x(H)195	194,35



220306

PIZZA PEĆNICE, KOMPAKTNE.



- Idealne za pečenje pizza, kruha, lazanja itd.
- Kompaktne dimenzije čine ih savršenim za male kuhinje ili čak kamione za hranu.
- Korištenje visokokvalitetnih materijala jamči dug životni vijek.
- Kućište izrađeno od visokokvalitetnog nehrđajućeg čelika AISI 430, lako se čisti i održava.
- Dimenzije komore pećnice su 415 x 400 x (H) 120 mm za pizze ili druga jela.
- Pod komore obložen kamenom od šamota; oni akumuliraju toplinu što rezultira hrskavim dnom pizze.
- Svaki grijači element ima 1000 W i može se namjestiti neovisno od 50 ° C do 350 ° C.

- Vrata su opremljena prozorom, a komora ima svjetlo, što omogućuje praćenje postupka kuhanja.
- Vrata se mogu otvoriti bez zaustavljanja postupka grijanja.
- Može raditi u kontinuiranom načinu rada ili s tajmerom.
- Odbrojavanje se može postaviti na 120 minuta, a kada se vrijeme istekne, pećnica se prestaje zagrijavati.
- Opremljen kabelom za napajanje duljine ± 1,7 m sa uzemljenim utikačem.



220283

220290

KOMPAKTNA PEĆNICA ZA PIZZU

- Komora se zagrijava pomoću 2 učinkovita grijača elementa; jedan iznad i jedan ispod komore.

šifra	V	W	mm	€
220290	230	2000	580x560x(H)275	448,50

PEĆNICA ZA PIZZU, DVIJE ETAŽE 3000W

- Komore se griju s 3 učinkovita grijača elementa; jedan iznad, jedan ispod i jedan između dvije komore.

šifra	V	W	mm	€
220283	230	3000	580x560x(H)435	568,75

Okruglo dno komore obloženo brusnim kamenom



Vrata su otvorena naprijed



Tajmer se može postaviti do 120 min



PEĆNICA ZA PIZZU BASIC

- Kućište od čelika s prednjom stranom od nehrđajućeg čelika, izolirano kamenom vunom.
- Analogna kontrolna ploča s individualnim kontrolama za svaki grijaći element, dva elementa po komori pećnice.
- Svaka komora pećnice opremljena je vatrostalnom opekam, termometrom i svjetlom.
- Modeli s 2 komore imaju potpuno odvojene kontrolne ploče za svaku komoru pećnice.
- Raspon temperature: 50 °C do 500 °C.



226698

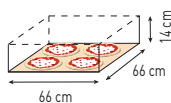

 4 (ø32 cm)

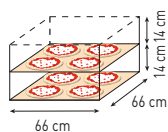

 4+4 (ø32 cm)

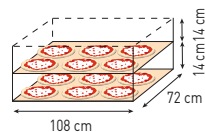

 6+6 (ø35 cm)

model	BASIC 4	BASIC 44	BASIC XXL 66
šifra	226681	226698	226995
broj komora	1	2	2
dimenzije	975x814x(H)413 mm	975x814x(H)745 mm	1360x844x(H)745 mm
dimenzije int.	660x660x(H)140 mm	2x 660x660x(H)140 mm	2x1080x720x(H)140 mm
raspon temperature	45°C do 455°C	45°C do 455°C	45°C do 455°C
snaga/napon	4,7 kW/400 V	9,4 kW/400 V	18 kW/400 V
težina	75 kg	122 kg	176 kg
€	1 423,50	2 405,00	3 893,50

STALAK ZA PEĆNICU

šifra	226797	227107	227107
dimenzije	975x814x(H)960 mm	975x814x(H)860 mm	975x814x(H)860 mm
€	497,25	477,75	477,75

ELEKTRIČNI VALJCI ZA TIJESTO

- Savršen za valjanje hladnog tijesta za pizzu, tjestenine i tijesta za knedle i raviole.
- Debljina tijesta: 1-5 mm
- Zasebni štitnici za valjke osiguravaju lak i siguran rad.



Gledaj video



S električnom nožnom papučicom



šifra	226612	226629	226636
broj pari valjaka	1	2	2
težinu dijela tijesta	0,21-0,70 kg	0,08-0,21 kg	0,21-0,70 kg
promjer diska za razvaljano tijesto	ø260-450 mm	ø140-300 mm	ø260-400 mm
dimenzije	650x345x(H)430 mm	475x375x(H)660 mm	585x435x(H)790 mm
vlast	250 W	250 W	250 W
napon	230 V	230 V	230 V
težina	27 kg	28 kg	37 kg
€	1 293,50	1 428,05	1 625,00



226827



Valjak od nehrdajućeg čelika

APARAT ZA RIBANJE SIRA

- Kapacitet od 30 kila po satu.
- Funkcionalan i praktičan, stabilan glavni dio.
- Unatoč svojoj maloj veličini, uređaj nudi visoke performanse.
- Idealan za mljevenje parmezana i ostalih tvrdih sireva.
- Motor je zaštićen od preopterećenja.
- Isporučuje se sa spremnikom za ribani sir 1,3 L.
- Brzina: 1400 o/min.
- Promjer cilindra ø110x60 mm.
- Težina 8 kg.

šifra	-	V	W	mm	€
226827	30 kg/h	230	380	280x250x(H)310	584,35



SPIRALNE MIJEŠALICE



- Za profesionalnu uporabu.
- Idealan je za pizzerie, pekare, piterije, i ostala objekte gdje je potrebno miješanje teškog tijesta
- Čvrsto i robusno kućište izrađeno od bijelog lakiranog čelika.
- Posuda, zaštitna rešetka i spirala izrađeni su od nehrđajućeg čelika AISI 304.
- Štitnik s rešetkom olakšava dodavanje sastojaka tijekom rada.
- Rad s mikroprekidačem staje kada se podiže štitnik.
- Lančani pogon osigurava učinkovit rad.
- Tihi rad zajamčen je zahvaljujući motoru uronjenom u ulje.
- Spiralni dizajn osigurava savršenu homogenost i prozračivanje tijesta.
- Miješalica ne zagrijava tijesto tijekom rada.
- S ugrađenim mjeračem vremena od 30 minuta.
- Opremljen s 4 kotača, od kojih 2 kočnice osiguravaju udoban transport i jednostavnu uporabu u kuhinji.
- Dvije opcije mogu se odabrati: s fiksnom glavom i djelom ili s ravnom glavom i uklonjivom djelom.



226209

Sa zglobnim kotačima



S integriranim tajmerom

226346

Zdjela je izrađena od nehrđajućeg čelika 18/10

SPIRALNI MIKSER S PRIČVRŠĆENOM ZDJELOM

Sifra	mm	kapacitet zdjele (l)	maksimalno opterećene tijesta (kg)	kapacitet (kg/h)	dimenzije zdjele (mm)	kg	V	W	kM	€
226315	290x590x(H)580	10	8	35	ø260x(H)200	40	230	370	0,5	1 527,50
226209	385x670x(H)725	22	17	56	ø360x(H)210	59	400	750	1,0	1 787,50
226308	435x750x(H)810	32	25	88	ø400x(H)260	82	400	1100	1,5	2 203,50

SPIRALNI MIKSER S ODSTRANJIVOM ZDJELOM

Sifra	mm	kapacitet zdjele (l)	maksimalno opterećene tijesta (kg)	kapacitet (kg/h)	dimenzije zdjele (mm)	kg	V	W	kM	€
226339	380x600x(H)645	10	8	35	ø260x(H)200	56	230	370	0,5	2 145,00
226346	390x670x(H)735	22	17	56	ø360x(H)210	81	400	750	1,0	2 405,00
226353	435x750x(H)810	32	25	88	ø400x(H)260	95	400	1100	1,5	2 762,50



224830

**STROJ ZA IZRADU TJESTENINE**

- Savršen za izradu svježih tjestenina (maksimalna širina: 140 mm).
- Debljina tijesta podesiva u 7 koraka od 0,2 do 2,5 mm.
- Tri valjka/rezača od aluminijske legure: valjak za tijesto, rezač tagliatelle i rezač fettuccina.
- Uključuje ručni pogon i stezaljku za postavljanje na stol.

šifra	mm	€
224830	382x440x(H)340	42,85

**ELEKTRIČNI STROJ ZA IZRADU TJESTENINE**

- Savršen za izradu svježih tjestenina (maksimalna širina: 170 mm).
- Poklopac opremljen sigurnosnim prekidačem.
- Debljina tijesta podesiva u 7 koraka od 0,2 do 2,5 mm.
- Tri valjka/rezača: valjak za tijesto, rezač tagliatelle (6,25 mm) i rezač fettuccina (2 mm).



Gledaj video

šifra	V	W	mm	€
224847	230	70	258x218x(H)232	237,25



224847

KUTIJA ZA TIJESTO ZA PIZZU

- Napravljena od polietilena prehrambenog razreda, bezopasno za ljudsko zdravlje.
- Održava svježinu tijesta i kontinuitet procesa dizanja.
- Složiva - sa ili bez poklopca.
- Može se prati u perilici za posude

AMER★BOX

KAKVA BI TREBALA BITI IDEALNA KUTIJA ZA DIZANJE TIJESTA ZA PIZZU?

Zračno nepropusna

Jedna od najvažnijih karakteristika na koju treba obratiti pažnju jest je li vaša kutija za tijesto zračno nepropusna. Time se sprječava isušivanje tijesta tijekom produljene fermentacije i olakšava oblikovanje tijesta.

Ekološki prihvatljiva

Uporaba nepropusnih kutija s mogućnošću ponovnog brtvljenja smanjuje uporabu folije, koja se tradicionalno koristi za prekrivanje tijesta za vrijeme probnog cijedenja. Plastične kutije izdržljive su i mogu trajati mnogo godina.

Izrađeno od prikladnog materijala

Tradicionalne talijanske kutije za dizanje tijesta napravljene su od drva, ali moderne plastične kutije pružaju nekoliko prednosti. Vidljive su i poboljšavaju oblik i strukturu loptica za tijesto. Pravo vrijeme da se tijesto digne stvara pravu strukturu koja se pretvara u ugodan rad - tijesto se lakše i brže rasteže. To nije moguće kod metalnih spremnika koji ometaju postupak dizanja tijesta. Plastična površina također je glatka, što sprječava lijepljenje loptica tijesta i olakšava njihovo uklanjanje iz kutije nakon nanošenja boje.

Složivo

Tijekom probnog rada i fermentacije, istovremeno držimo više kuglica tijesta. Složive kutije zauzimaju manje prostora u kuhinji. Složivim kutijama također je lakše rukovati zbog njihove stabilnosti.

Bez zaobljenih rubova

Posebne kutije za tijesto za pizzu olakšavaju rezanje i vadenje tijesta, bez narušavanja forme. GN spremnici koji se koriste u kuhinjama imaju zaobljene rubove što onemogućuje uklanjanje loptica za tijesto bez uništavanja njihova oblika.



880906



KITCHEN LINE KUTIJA ZA TIJESTO ZA PIZZU

Šifra	litara	mm int.	mm	€
880906	14	565x365x(H)70	600x400x(H)75	16,85
880913	18	565x365x(H)90	600x400x(H)95	18,55
880920	24	565x365x(H)125	600x400x(H)130	20,50
880968		poklopac	600x400	14,25



OKRUGLA LOPATA ZA PIZZU

- Lagana i robusna, izrađena od anodiranog aluminija.
- Drška s kliznom ručicom, izvadite pizze iz pećnice bez napora.



šifra	-	mm	€
617151		230x1200	42,85
617168	rupičasto	230x1200	50,65

OKRUGLA LOPATA ZA PIZZU PERFORIRANA

- Izrađena od tvrdog eloksiranog aluminija, što ju čini otpornijim na habanje, otpornost na habanje i koroziju.
- S kliznim rukohvatom, koji je ujedno i zaštića od topline.



šifra	-	mm	€
618103	rupičasto	230x1200	93,55

OKRUGLA LOPATA ZA PIZZU

- Drška s kliznom ručicom, izvadite pizze iz pećnice bez napora.



šifra	-	mm	€
617182		230x1200	49,10
617199	rupičasto	230x1200	57,15

ČETVRTASTA LOPATA ZA PIZZU

- Lagana i robusna, izrađena od anodiranog aluminija.



šifra	-	mm	€
617113		305x1320	48,05
617137	rupičasto	305x1320	61,05
617120		405x1320	57,15
617144	rupičasto	405x1320	77,95



LOPATIČA ZA POSLUŽIVANJE TORTE

- S drškom od polipropilena.



523902

šifra	mm	€
523902	260x55	6,05



LOPATIČA ZA TORTU/REZAČ

- S crnom drškom od polipropilena
- Sa stranama za rezanje.



523957

šifra	mm	€
523957	300x75	9,05



ČETVRTASTA LOPATA ZA PIZZU



šifra	mm	€
617175	305x1320	54,55

ČETKA ZA ČIŠĆENJE PREĆNICE ZA PIZZU



- Bakrena četka s alumijskom drškom.

šifra	mm	€
525593	(L)1320	36,35

ČETVRTASTA LOPATA ZA PIZZU

- Opremljena dugom drvenom ručkom.
- Oštrica je vrlo otporna na toplinu.



šifra	mm	€
617816	305x1320	31,15
618028	355x1320	36,35
617861	405x1320	41,55

ČETKA ZA ČIŠĆENJE PREĆNICE ZA PIZZU

- Četkica izrađena od bakrene žice.
- Odstranjiva drvena drška s vijkom na kraju.
- Čelični strugač.

šifra	mm	€
525630	930x260	38,95

KUGLICA ZA PIZZU

- Opis slijedi kada bude dostupno više informacija.

šifra	mm	€
617724	535x305x(H)10	20,75





ČETVRTASTA LOPATA ZA PIZZU S KRATKOM DRŠKOM

- Napravljena od anodiziranog aluminija, lagana ali izdržljiva.
- Opremljena kratkom ručkom, idealana za kompaktne prostore.
- Silikonski držač na kraju ručke koji štiti od topline.

šifra	mm	€
618073	300x660	49,35
618066	350x710	51,70

ČETVRTASTA LOPATA ZA PIZZU S KRATKOM DRŠKOM

- Izrađena od tvrdog eloksiranog aluminija, što ga čini otpornijim na habanje, otpornost na habanje i koroziju.
- Opremljen kratkom ručkom, idealan za kompaktne prostore.
- Silikonski držač na kraju ručke koji štiti od topline.

šifra	mm	€
618080	350x710	59,75
618097	300x660	55,85

ČETVRTASTA LOPATA ZA PIZZU S KRATKOM DRŠKOM.

- Opremljena kratkom drvenom ručkom, idealana za kompaktne prostore.
- Oštrica je vrlo otporna na toplinu.

šifra	mm	€
618035	305x660	27,25
618042	355x710	31,15
618059	405x760	38,35



617007



REZAČ ZA PICU

- Oštrica od nehrđajućeg čelika, ručica od polipropilena.

šifra	ø	dužina (mm)	€
617007	ø100	(L)230	6,20



617014



REZAČ ZA PIZZU

- Oštrica od nehrđajućeg čelika, ručica od polipropilena.
- S HACCP sustavom kodiranja boja, kopec u boji se ne mogu ukloniti nakon postavljanja.

šifra	ø	dužina (mm)	€
617014	ø100	(L)230	8,80

TANJURI ZA PIZZU SPECIALE

- Izrađeni od vrlo izdržljivog porculana, ovi su tanjuri savršeni za intenzivnu upotrebu u profesionalnim ugostiteljskim objektima.
- Snježnobijeli tanjuri dostupni su u veličinama promjera 28 i 33 cm i nadopunjeni su elementima u trendi bojama; savršeno se slažu i ističu

- izgled jela, čineći ga još ukusnijim.
- Dekoracija je zaštićena glazurom, što čini tanjure pogodnim za pranje u perilici posuda i mikrovalnoj pećnici.



774847

TANJUR ZA PIZZU SPECIALE

šifra	narudžba jedinice	mm	€
774830	6	ø280	6,45
774847	6	ø330	7,50



774892

TANJUR ZA PIZZU SPECIALE

šifra	narudžba jedinice	mm	€
774892	6	ø330	10,75



774885

TANJUR ZA PIZZU SPECIALE

šifra	narudžba jedinice	mm	€
774885	6	ø330	9,45



774861

TANJUR ZA PIZZU SPECIALE ŽUTI

šifra	narudžba jedinice	mm	€
774861	6	ø330	9,45



774854

TANJUR ZA PIZZU SPECIALE SIVI

šifra	narudžba jedinice	mm	€
774854	6	ø330	9,45



774878

TANJUR ZA PIZZU SPECIALE NARANČASTI

šifra	narudžba jedinice	mm	€
774878	6	ø330	9,45



777855

TANJUR ZA PIZZU SPECIALE BAROCCO

šifra	mm	€
777855	ø330	11,05





617069

KALUP ZA PIZZU

- Izrađena od plavog čelika.

- Idealna za ravnomjernu raspodjelu topline prilikom pečenja.

šifra	mm	€
617069	ø200x(H)25	6,85
617076	ø220x(H)25	7,75
617083	ø240x(H)25	8,45
617090	ø260x(H)25	9,05
617106	ø280x(H)25	9,75
617205	ø300x(H)25	10,35
617304	ø320x(H)25	11,65
617403	ø360x(H)25	12,95
617410	ø400x(H)25	15,55
617427	ø450x(H)38	20,50
617434	ø500x(H)38	24,65



617533

PODLOGA ZA PIZZU

- S dnom od žičane mreže.

- Idealan za ujednačeno pečenje pizze.

šifra	mm	€
617502	ø230	3,85
617519	ø250	3,95
617526	ø280	4,75
617533	ø300	5,35
617540	ø330	5,90
617557	ø360	6,20
617458	ø380	6,45
617564	ø400	7,55
617465	ø430	7,85
617571	ø450	9,95
617588	ø508	11,85
617595	ø600	17,25



505533

500040



PIZZA DASKA S RUČKOM

- Izrađeno od komprimiranih drvenih vlakana.

- Otporno na temperaturu do 175 °C.

- Visoki tlak koji se koristi tijekom proizvodnje čini ploče jačima od običnog drva.

- Bez održavanja (bez potrebe za uljem ili izbjeljivačem).

- Ručka s rupom kako bi se daska mogla objesiti

- Tamne tijekom upotrebe što mu daje prirodan izgled.

- Može se prati u perilici posuđa.

šifra	mm	€
505526	ø254x(H)6	19,45
505533	ø305x(H)6	20,75
500040	ø356x(H)6	31,15
500057	ø406x(H)6	36,35



PLASTIKA ZA ODVAJANJE POKLOPCA KUTIJE OD PIZZE - 500 KOMADA

- Visina plastike za odvajanje poklopca od pizze: 35 mm.

šifra	količina	€
709900	500	18,15



709900



PERFORIRANA POSUDA ZA PIZZU

- Za upotrebu u restoranima, kantama i hotelima koji poslužuju pizzu
- Pizza screen izrađen je od ugljičnog čelika prekrivenog željeznim oksidom koji osigurava odličnu zaštitu od korozije
- Ujednačeno pečenje zahvaljujući posebnoj perforaciji
- Mjerenje rupa: Ø 3 mm
- Otpornost na toplinu do: 420°C
- Siguran u kontaktu s hranom
- Prikladan za uporabu u pećnici
- POZOR: Nije moguće prati u perilici posuda niti je u mikrovalnoj pećnici

šifra	mm	€
616918	ø280x(H)25	11,05
616901	ø260x(H)25	10,35
616925	ø300x(H)25	11,65
616932	ø340x(H)25	12,95
616949	ø400x(H)25	19,45



617700



DRŽAČ TEPSIJE ZA PIZZU

- Pogodna za sve vrste tepsija za pizzu.

šifra	mm	€
617700	(L)190	8,45

NEW



616918



617731



DRŽAČ TEPSIJE ZA PIZZU

- Pogodan za sve vrste tepsija za pizzu.

šifra	mm	€
617731	(L)200	8,80

505540



Ø 500 i 600 mm
imaju pojačano dno

DASKA ZA PIZZU

- Izrađeni od sirovog bukovog drveta.
- S žljebovima za pomoć pri rezanju na 6 jednakih dijelova.



šifra	mm	€
505540	ø300	14,95
505557	ø350	17,90
505564	ø400	20,50
505571	ø450	24,40
505588	ø500	38,70



810361



PODLOGA ZA PIZZU/STALAK ZA TAVE 14 PROREZA

- Čuva do 14 podloga ili tepsija za pizzu.

šifra	mm	€
810361	300x305x(H)680	64,35



709887



709870

TORBA ZA DOSTAVU PIZZE 35 CM KITCHEN LINE

- Napravljena od izdržljivog poliestera koji se lako čisti.
- Izvana od 600D poliestera, a iznutra od 210D poliestera.
- Odjeljak za pizzu obložen je pjenom debljine 5 mm.
- Zatvoreno čičkom, lako se podešava.
- Velika ručka čini nošenje ugodnim.
- Opremljena gornjim prozirnim džepom za račune.

šifra	mm	€
709887	370x370x(H)210	24,65

TORBA ZA DOSTAVU PIZZE 45 CM KITCHEN LINE

- Napravljeno od izdržljivog poliestera koji se lako čisti.
- Izvana od 600D poliestera, a iznutra od 210D poliestera.
- Odjeljak za pizzu obložen je pjenom debljine 5 mm.
- Zatvoreno čičkom, lako se podešava.
- Velika ručka čini nošenje ugodnim.
- Opremljena gornjim prozirnim džepom za račune.

šifra	mm	€
709870	470x470x(H)210	31,15



709818

TORBA ZA DOSTAVU PIZZE

- Lako podesivi čvrsti zatvarač.
- Izrađena od čvrstog materijala koji se lako čisti.
- Gornji prozirni džep za račune.

šifra	kapacitet	mm	€
709825	4 kutije	360x360x(H)200	33,75
709818	4 kutije	460x460x(H)210	43,90

VODOOTPORNI PREMAZ

Vrećica je izrađena od visokokvalitetnog materijala koji štiti sadržaj od vode i vjetra.

JEDNOSTAVNA ISPORUKA ČAK I KADA PADA KIŠA ILI SNIJEG



HENDI



JEDINSTVENA PROSTRANA UNUTRAŠNJOST

Torbica ima kapacitet od 72 litre, što znači da možete isporučiti do:

10 kutija za pizzu* ili 8 salata* + 6 glavnih tečajeva* + 6 juha*

VISOKI KAPACITET = VISOKA UČINKOVITOST = MANJI TROŠAK ISPORUKE = VEĆA DOBIT

* standardno pakiranje korišteno je za mjerenje



PODESIVA IZOLIRANA POLICA

Polica koja dijeli odjeljak na dva dijela. Odaberite mjesto za salate, salate. Vruće posuđe stavite u odvojeni odjeljak. HLADNO NA DNU, VRUĆE NA VRHU

SEPARATORI

Toplinska vrećica ima 5 polukružnih separatora u donjem dijelu kućišta. Oni pružaju toplinsku izolaciju odjeljka spremnika od tla i sprječavaju trošenje vanjskog materijala.

NE BRINITE O TOME DA ĆETE JE STAVITI NIZ POSUĐE DA BUDE SIGURNO



VIŠEFUNKCIJSKI NOSAČ

Opremljeno:

- Zatezači za prsa i remen
- Kvače za priključke za plaćanje/na remenima
- Sustav udobnosti – mekano, ventilirano punjenje s laganom pjenom na stražnjoj strani i uprtačem
- Vodootporni džep za račune „FUNKCIONALNA UDOBNOST BEZ UPOTREBE RUKU“

TROSLOJNA STIJENKA S UMETKOM S ODJELJKOM

Niska temperatura propusnosti zahvaljujući višeslojnom sustavu zidova gdje PVC umetak ima važnu ulogu. Okružuje cijelu strukturu i pruža učinkovitu toplinsku izolaciju. TEHNOLOGIJA TERMO INSTANT ODRŽAVANJA HRANU TOPLOM DULJE OD 1,5 SATI

STRUKTURALNI I POTPORNI POJASEVI KOJI SE KORISTE PRI AUTOMOBILSKOJ TEHNOLOGIJI

Polipropilenske tkane trake u remenu. Izdržljiv, snažan, s odličnim dizajnom koji će trajati godinama. NE SMIJE BITI PRLJAV ILI NESRETAN

TERMOIZOLIRANA TORBA ZA DOSTAVU HRANE

- Lagana torba sa širokim, podesivim, obloženim naramenicama i obloženim stražnjim dijelom za dodatnu udobnost.
- Opremljena s podesivim remenom za dodatnu stabilnost.
- Vodootporna zahvaljujući izdržljivom 600D poliesteru.
- Veliki pretinac s podesivom pregradom zahvaljujući čičak-traci.
- Može primiti do deset kutija za pizzu.
- Pretinac je opremljen s dva sloja termoizolacije: PE pjena i aluminijska folija.

- Jedna strana torbe može se otvoriti patentnim zatvaračem za lakši pristup.
- Sa širokim obloženim ručkama na vrhu i prozirnim držačem za kartice na stražnjoj strani.
- Reflektirajuća traka postavljena na vanjskoj strani za dodatnu sigurnost.

Šifra	mm	€
709801	410x410x(H)480	99,45

- Unutrašnje i vanjsko kućište izradeno je od visokokvalitetnog nehrđajućeg čelika, osim vanjskog stražnjeg poklopca koji je izraden od galvaniziranog čelika.
- Vrata koja se zaključavaju i mogu se zatvoriti s prikladnom zakrivljenom ručicom/prikladnim zakrivljenim ručicama.
- Prisilno hlađenje zrakom s automatskim odmrzavanjem, kompresor je smješten iznad komore.

- 60 mm debela izolacija poliuretanske pjene.
- Podesiva polica, odgovara spremnicima do GN 2/1.
- Digitalni prikaz i elektronički termostat.
- S 4 kotača od kojih su 2 zglobna kotača.
- Klimatski razred: 5.



Gledaj video

232118
232132



Kućište i vanjsko kućište izradeni od nehrđajućeg čelika

SET OD 4 NOGICE ZA HLADNJAKE I ZAMRZIVAČE

- 4 nožice od nehrđajućeg čelika, podesive do 60 mm
- Promjer: 55 mm
- Za Profi Line i Kuhinjske Line rashladene i ormariće zamrzivača

šifra	€
941072	87,05



232125
232149



tip	hladnjak s jednim vratima	zamrzivač s jednim vratima	hladnjak s dvoja vrata	zamrzivač s dvoja vrata
šifra	232118	232132	232125	232149
kapacitet	670 l	670 l	1240 l	1240 l
dimenzije	730x805x(H)1940 mm	730x805x(H)1940 mm	1314x805x(H)1940 mm	1314x805x(H)1940 mm
dimenzije komore	610x635x(H)1540 mm	610x635x(H)1540 mm	1194x635x(H)1540 mm	1194x635x(H)1540 mm
raspon	0/8°C	-22/-17°C	0/8°C	-22/-17°C
rashladno sredstvo	R600a (110 g)	R290 (120 g)	R600a (140 g)	R290 (150 g)
energetska oznaka	B	C	B	C
police	4 x GN 2/1 (650x530 mm)*	4 x GN 2/1 (650x530 mm)*	4+4 x GN 2/1 (650x530 mm)*	4+4 x GN 2/1 (650x530 mm)*
prosječna dnevna potrošnja snage	1,26 kW	4,99 kW	2,01 kW	8,19 kW
snaga/napon	220 W/230 V	600 W/230 V	350 W/230 V	980 W/230 V
težina	107 kg	115 kg	171 kg	177 kg
€	2 073,50	2 593,50	3 373,50	3 893,50
POLICA GN 2/1	936191	936191	936191	936191
€	42,25	42,25	42,25	42,25

* Maksimalna nosivost police cca. 40 kg (s ravnomjerno raspoređenim teretom)

S kotačima



Dinamičko prisilno hlađenje



Samozatvarajuća vrata koja se zaključavaju



RASHLADNI ORMARI I ZAMRZIVAČI PROFI LINE | 700 SERIES



- Unutrašnje i vanjsko kućište izrađeno je od visokokvalitetnog nehrđajućeg čelika, osim vanjskog stražnjeg poklopca koji je izrađen od galvaniziranog čelikavaniziranog čelika.
- Samozatvarajuća vrata s prikladnim drškama, Na stražnjoj strani je radna površina opremljena grebenom visokim 40 mm.
- Prilino hlađenje zrakom s automatskim odmrzavanjem, kompresor je smješten pored komore.

- 50 mm debela izolacija poliuretanske pjene.
- Podesiva policica, odgovara spremnicima do GN 1/1.
- Digitalni prikaz i elektronički termostat.
- S 4 podesive noge od nehrđajućeg čelika.
- Klimatski razred: SN-T.



Kućište i vanjsko kućište izrađeni od nehrđajućeg čelika



**UKLJUČENE
4 POLICE**

232040
232064



233764



**UKLJUČENO
6 POLICA**

232057
232699



232071

LADICA S VODILICAMA - DVODIJELNI SET

šifra	mm	€
232071	300x545x(H)145	518,05

tip	A A+ G	B A+ G	C A+ G	A A+ G	C A+ G
tip	hladnjak s dvoja vrata	rashladni ormar s četiri pretinca	zamrzivač s dvoja vrata	rashladni ormar s troja vrata	zamrzivač s troja vrata
šifra	232040	233764	232064	232057	232699
kapacitet	280 l	280 l	280 l	420 l	420 l
dimenzije	1360x700x(H)850 mm	1360x700x(H)850 mm	1360x700x(H)850 mm	1795x700x(H)850 mm	1795x700x(H)850 mm
dimenzije komore	822x570x(H)580 mm	822x570x(H)580 mm	822x570x(H)580 mm	1257x570x(H)580 mm	1257x570x(H)580 mm
raspon	0/8°C	0/8°C	-22/-17°C	0/8°C	-22/-17°C
kompresor	EMT65HLR snaga 1/4 KM	EMT65HLR snaga 1/4 KM	EGU130HLR snaga 1/2 KM	EGAS100HLR snaga 1/3 KM	NEK2140Z snaga 2/3 KM
rashladno sredstvo	R600a (120 g)	R600a (120 g)	R290 (140 g)	R290 (130 g)	R290 (140 g)
energetska oznaka	A	B	C	A	C
policice	2+2 x GN 1/1*	4 gaće	2+2 x GN 1/1*	2+2+2 x GN 1/1*	2+2+2 x GN 1/1*
prosječna dnevna potrošnja snage	1,34 kW	1,34 kW	3,97 kW	1,73 kW	5,09 kW
snaga/napon	250 W/230 V	250 W/230 V	600 W/230 V	400 W/230 V	600 W/230 V
težina	95 kg	95 kg	95 kg	120 kg	120 kg
€	2 073,50	2 827,50	2 463,50	2 463,50	2 853,50
POLICA	941058		941058	941058	
€	18,85		18,85	18,85	

* Maksimalna nosivost policice cca. 40 kg (s ravnomjerno raspoređenim teretom)

RASHLADNI ORMARI PROFI LINE | 600 SERIES



- Unutrašnje i vanjsko kućište izradeno od visokokvalitetnog nehrđajućeg čelika. Samozatvarajuća vrata s prikladnim drškama.
- Na stražnjoj strani je radna površina opremljena grebenom visokim 40 mm.
- Prislino hlađenje zrakom s automatskim odmrzavanjem, kompresor je smješten ispod komore.
- 50 mm debela izolacija poliuretanske pjene.

- S podesivim policama.
- Digitalni prikaz i elektronički termostat.
- S 4 podesive noge od nehrđajućeg čelika.
- Klimatski razred: SN-ST.
- Rashladno sredstvo: R600a.



Kućište i vanjsko kućište izradeni od nehrđajućeg čelika



233344
233351

233382
233399



tip	hladnjak s dvoja vrata	zamrzivač s dvoja vrata	rashladni ormar s troja vrata	zamrzivač s troja vrata
šifra	233344	233351	233382	233399
kapacitet	220 l	220 l	390 l	390 l
dimenzije	1200x600x(H)850 mm	1200x600x(H)850 mm	1800x600x(H)850 mm	1800x600x(H)850 mm
dimenzije komore	800x480x(H)580 mm	800x480x(H)580 mm	1400x480x(H)580 mm	1400x480x(H)580 mm
raspon	0/8°C	-22/-17°C	0/8°C	-22/-17°C
kompresor	EMT65HLR snaga 1/4 KM	NE2134Z-263CA snaga 1/2 KM	FF110HAK snaga 1/3 KM	NEK2140GZ-269GA snaga 1/2 KM
rashladno sredstvo	R600a (100 g)	R290 (90 g)	R600a (100 g)	R290 (90 g)
energetska oznaka	B	C	B	C
klimatski razred	5	4	5	4
police	1+1 x 390x428 mm*	1+1 x 390x428 mm*	2x 430x428 mm + 1x 490x428 mm*	2x 430x428 mm + 1x 490x428 mm*
prosječna dnevna potrošnja snage	2,06 kW	4,5 kW	2,36 kW	5,48 kW
snaga/napon	270 W/230 V	550 W/230 V	270 W/230 V	550 W/230 V
težina	74 kg	74 kg	100 kg	100 kg
€	1 813,50	1 943,50	2 203,50	2 502,50
POLICA	949276	949276	954775	956113
€	11,70	11,70	17,55	18,85
			lijeva/desna	srednja
			17,55	18,85
			lijeva/desna	srednja
			17,55	18,85

* Maksimalna nosivost police cca. 15 kg (s ravnomjerno raspoređenim teretom)

Elektronski regulator temperature



Prislino hlađenje zrakom



Podesivo postavljanje ladica



RASHLADNI ORMARI KITCHEN LINE | 700 SERIES

- Unutrašnje i vanjsko kućište izrađeno od visokokvalitetnog nehrđajućeg čelika.
- Vrata s prikladnim drškama.
- Prisilno hlađenje zrakom s automatskim odmrzavanjem, kompresor je smješten ispod komore.
- 35 mm debela izolacija poliuretanske pjene.
- Podesiva polica, odgovara spremnicima do GN 1/1.
- Digitalni prikaz i elektronički termostat.
- S 4 podesive plastične noge.
- Automatsko odmrzavanje s isparivačem kondenza.
- Klimatski razred: 5.



Kućište i vanjsko kućište izrađeni od nehrđajućeg čelika



232019



232026

tip	hladnjak s dvoja vrata	hladnjak s troja vrata
šifra	232019	232026
kapacitet	300 l	380 l
dimenzije	900x700x(H)880 mm	1365x700x(H)880 mm
dimenzije komore	830x595x(H)500 mm	1295x595x(H)500 mm
raspon	-2/8°C	-2/8°C
rashladno sredstvo	R600a	R600a
energetska oznaka	A	A
police	2 shelves (335x570 mm)	3 shelves (335x570 mm)
snaga/napon	220 W/230 V	220 W/230 V
težina	70 kg	91 kg
€	1 293,50	1 943,50
POLICA	931561	931561
€	18,85	18,85

Podesivo postavljanje ladica



Udobne drške



Elektronski regulator temperature



ORMARI ZA SALATU

- Unutrašnje i vanjsko kućište izrađeno od visokokvalitetnog nehrđajućeg čelika.
- Vrata s prikladnim drškama.
- Prilino hlađenje zrakom s automatskim odmrzavanjem, kompresor je smješten ispod komore.
- 35 mm debela izolacija poliuretanske pjene.

Arctic
REFRIGERATION SINCE 1957



- Podesiva polica, odgovara spremnicima do GN 1/1.
- Digitalni prikaz i elektronički termostat.
- S 4 podesive plastične protuklizne noge.
- Klimatski razred: SN-T.
- Rashladno sredstvo: R600a.
- Svi se modeli isporučuju bez GN spremnika.



232781



232798



232880

Kućište i vanjsko kućište izrađeni od nehrđajućeg čelika



tip	Ormar za salatu s dvoja vrata i staklenim zaslonom	Ormar za salatu s troja vrata i staklenim zaslonom	Ormar za salatu s dvoja vrata i uzdignutim GN zaslonom
šifra	232781	232798	232880
	S modernim staklenim poklopcem, pokriva prostor za 2x GN 1/1 i 3x GN 1/6 spremnika (maksimalna visina 150 mm)	S modernim staklenim poklopcem, pokriva prostor za 4x GN 1/1 spremnika (maksimalna visina 150 mm)	S poklopcem od nehrđajućeg čelika koji pokriva prostor za 5x GN 1/6 spremnika (maksimalna visina 150 mm). Dimenzije GN zaslon: 900x265x(H)195 mm.
kapacitet	300 l	380 l	300 l
dimenzije	900x700x(H)1300 mm	1365x700x(H)1300 mm	900x700x(H)1055 mm
dimenzije komore	830x595x(H)500 mm	1295x595x(H)500 mm	830x595x(H)500 mm
raspon	-2/8°C	-2/8°C	-2/8°C
rashladno sredstvo	R600a	R600a	R600a
police	2 police (335x570 mm)	3 police (335x570 mm)	2 police (335x570 mm)
snaga/napon	310 W/230 V	310 W/230 V	270 W/230 V
težina	80 kg	110 kg	100 kg
€	1 625,00	2 333,50	1 423,50
POLICA	956403	956403	956403
€	19,50	19,50	19,50

Podesivo postavljanje ladica



Udobne drške





232897



232804



232811



Ormar za salatu s troja vrata i uzdignutim GN zaslonom

232897

S poklopcem od nehrđajućeg čelika koji pokriva prostor za 8x GN 1/6 spremnika (maksimalna visina 150 mm).
Dimenzije GN zaslona: 1365x265x(H)195 mm.

380 l

1365x700x(H)1055 mm

1295x595x(H)500 mm

-2/8°C

R600a

3 police (335x570 mm)

310 W/230 V

105 kg

2 203,50

956403

19,50



Ormar za salatu s dvoja vrata

232804

S poklopcem od nehrđajućeg čelika koji pokriva prostor za 2x GN 1/1 i 3x GN 1/6 spremnika (maksimalna visina 150 mm).
Plastični radni ormar: 900x135x(V)20 mm.

300 l

900x700x(H)888 mm

830x595x(H)500 mm

-2/8°C

R600a

2 police (335x570 mm)

310 W/230 V

68 kg

1 293,50

931561

18,85



Ormar za salatu s troja vrata

232811

S poklopcem od nehrđajućeg čelika koji pokriva prostor za 4x GN 1/1 spremnika (maksimalna visina 150 mm).
Plastični radni ormar: 1365x135x(H)20 mm.

380 l

1365x700x(H)888 mm

1295x595x(H)500 mm

-2/8°C

R600a

3 police (335x570 mm)

310 W/230 V

87 kg

1 885,00

956403

19,50

Elektronski regulator temperature



PULTEVI ZA PIZZU



- Unutrašnje i vanjsko kućište izrađeno od visokokvalitetnog nehrđajućeg čelika, s granitnom radnom pločom.
- Vrata s prikladnim drškama.
- Prisilno hlađenje zrakom s automatskim odmrzavanjem, kompresor je smješten ispod komore.
- Podesiva polica, odgovara spremnicima do GN 1/1.
- Digitalni prikaz i elektronički termostat.
- S 4 podesive plastične protuklizne noge.
- Klimatski razred: SN-T.
- Rashladno sredstvo: R600a.
- Svi se modeli isporučuju bez GN spremnika.



Kućište i vanjsko kućište izrađeni od nehrđajućeg čelika



232859



232873

tip	Ormar za pizzu s dvoja vrata	Ormar za pizzu s troja vrata
šifra	232859	232873
	S poklopcem od nehrđajućeg čelika oko GN prostora prikladnog za 5x GN 1/6 spremnika (maksimalna visina 150 mm)	Sa staklenim poklopcem oko GN prostora prikladnog za 8x GN 1/6 spremnika (maksimalna visina 150 mm)
kapacitet	300 l	380 l
dimenzije	900x700x(H)1100 mm	1365x700x(H)1120 mm
dimenzije komore	830x595x(H)500 mm	1295x595x(H)500 mm
raspon	-2/8°C	-2/8°C
rashladno sredstvo	R600a	R600a
police	2 police (335x570 mm)	3 police (335x570 mm)
snaga/napon	310 W/230 V	220 W/230 V
težina	94 kg	180 kg
€	1 495,00	2 203,50
POLICA	931561	956403
€	18,85	19,50



PULTEVI ZA PIZZU

- Unutrašnje i vanjsko kućište izrađeno od visokokvalitetnog nehrđajućeg čelika, s granitnom radnom pločom.
- Vrata s prikladnim drškama.
- Prasilno hlađenje zrakom s automatskim odmrzavanjem, kompresor je smješten ispod komore.
- Podesiva polica, odgovara spremnicima do GN 1/1.
- Digitalni prikaz i elektronički termostat.
- S 4 podesive plastične protuklizne noge.
- Klimatski razred: SN-T.
- Rashladno sredstvo: R600a.
- Svi se modeli isporučuju bez GN spremnika.

Arktic
REFRIGERATION SINCE 1952

S.S.
stainless steel

cooling



232996

RASHLADNI STOL ZA PIZZU S 2 VRATA I 7 LADICA

- Opremljen sa 7 neohlađenih ladica dimenzija 400x620x(V)65 mm.
- Dimenzije komore: 1480x670x(V)570 mm.
- 60 mm debela izolacija od poliuretanske pjene.
- Težina: 367 kg.
- Oznaka energetske učinkovitosti: A (A+++ - G).

A A+++ G

šifra	raspon	V	W	mm	€
232842	-2/8°C	230	250	2010x800x(H)1000	3 503,50



232842



Kućište i vanjsko kućište izrađeni od nehrđajućeg čelika

PULT ZA PIZZU S TROJA VRATA I RASHLADNIM DISPLEJOM 380 + 40L

- Zapremina komore: 254 l.
- Dimenzije komore: 1295x595x (V) 475 mm.
- Uključuje 3 police 335x570 mm, maksimalne nosivosti 15 kg (s ravnomjerno raspoređenim teretom).
- Gornja jedinica za hlađenje sa statičkim hlađenjem.
- Gornja jedinica za hlađenje za 6x GN 1/4, dimenzije 1405x335x (V) 435 mm.
- Klimatska klasa: stol: 4, gornja jedinica za hlađenje: 5.
- Rashladno sredstvo: R600a (70 g + 40 g).
- Prosječna dnevna potrošnja električne energije: 1,6 kW (stol), 1,55 kW (gornja jedinica).
- Samozatvarajuća vrata.
- Energetska oznaka (samo brojač): A (A+++ - G).
- Težina: 193+41 kg.

A A+++ G

šifra	raspon	V	W	mm	€
232033	-2/8°C	230	400	1365x700x(H)1030	3 055,00



232033

POLICA ZA PULTNI HLADNJAK I ZAMRZIVAČ S 2 VRATA KITCHEN LINE, ARKTIC

šifra	€
931561	18,85

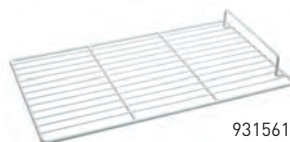

931561

RASHLADNA VITRINA

- Unutrašnje i vanjsko kućište izradeno od visokokvalitetnog nehrdajućeg čelika.
- Statično hlađenje zrakom s automatskim odmrzavanjem, kompresor je smješten pored komore.
- 40 mm debela izolacija poliuretanske pjene.
- Digitalni prikaz i elektronički termostat.
- S 4 podesive plastične protuklizne noge.
- Raspon temperature: $-2/8^{\circ}\text{C}$.
- Klimatski razred: SN.
- Rashladno sredstvo: R600a.
- Svi se modeli isporučuju bez GN spremnika.

Arktic
REFRIGERATION SINCE 1957



232965

4x GN 1/3



232903

5x GN 1/4



232972

6x GN 1/3



232910

7x GN 1/4



232989

7x GN 1/3



232927

8x GN 1/4



232996

9x GN 1/3

RASHLADNA VITRINA GN1/4 ARKTIC

- Sa zaslonom od očvršćenoga stakla.
- Odgovara GN 1/4 spremnicima s maksimalnom visinom od 150 mm.

Šifra	-	V	W	mm	€
232903	5x GN 1/4	230	180	1205x335x(H)430	682,50
232910	7x GN 1/4	230	180	1505x335x(H)430	812,50
232927	8x GN 1/4	230	180	1805x335x(H)430	908,05

RASHLADNA VITRINA GN1/3 ARKTIC

- Sa zaslonom od očvršćenoga stakla.
- Odgovara GN 1/3 spremnicima s maksimalnom visinom od 150 mm.

Šifra	-	V	W	mm	€
232965	4x GN 1/3	230	180	1205x395x(H)430	740,35
232972	6x GN 1/3	230	180	1405x395x(H)430	812,50
232989	7x GN 1/3	230	180	1605x395x(H)430	896,35
232996	9x GN 1/3	230	180	2005x395x(H)430	1 033,50

RASHLADNA VITRINA GN1/3 ARKTIC

- S poklopcem od nehrdajućeg čelika.
- Odgovara GN 1/3 spremnicima s maksimalnom visinom od 150 mm.

Šifra	-	V	W	mm	€
233948	4x GN1/3	230	180	1205x395x(H)290	747,50
233955	6x GN1/3	230	180	1405x395x(H)290	850,85
233979	7x GN1/3	230	180	1605x395x(H)290	922,35
233986	8x GN1/3	230	180	1805x395x(H)290	994,50
233993	9x GN1/3	230	180	2005x395x(H)290	1 105,00



233948

NEW



ORMARIĆ ZA DOZRIJEVANJE MESA

- Kućište, okvir vrata i ručka vrata izrađeni su od nehrđajućeg čelika AISI 304.
- Vrata su izrađena od 2 sloja nisko-E obojenog temperamentnog stakla koje povećava energetska učinkovitost blokiranjem infracrvenog svjetla i UV zračenja izvana, a istovremeno sprječava prijenos topline iznutra. Uključena je blokada vrata.
- Spremnik za destiliranu vodu izrađen od ABS-a – destilirana voda mora se napuniti ručno.
- Obavijest na zaslону i zvučni alarm upozoravaju kada je vlažnost ispod 15% kako bi korisnik napunio spremnik vode.
- Alarm koji označava vrata otvorena dulje od 3,5 minute – zaštita od nekontroliranih poremećaja uvjeta u komori.
- U ormariću se nalaze:
 - 3 police,
 - 1 viseća šipka,
 - 3 kuke,
 - plitica za sol (sol nije uključena),
 svi gore navedeni elementi izrađeni su od nehrđajućeg čelika AISI 304.
- Ugrađena UVC žarulja za sterilizaciju kako bi se spriječio rast bakterija i zajamčilo sigurno okruženje za meso; kada se vrata otvore tijekom procesa začina, bakterije nemaju priliku razviti.
- Hlađenje pomoću isparivača i ventilatora koji osigurava potrebnu razinu cirkulacije zraka.
- LED svjetla postavljena s obje strane komore i na strop.
- Maks. punjenje po polici: 30 kg.
- Maks. opterećenje po kuki: 25 kg.
- Maks. punjenje šipke za vješanje: 50 kg.
- Raspon temperature: 1 – 25 °C.
- Podesivi raspon vlažnosti: 60 – 85 %.
- Trenutna razina vlažnosti prikazana je na ploči.
- Rashladno sredstvo: R600a.

šifra	litara	V	W	mm	€
204962	352	230	170	595x710x(H)1720	3 893,50



204962



Blast chilling od +90°C do +3°C

Omogućuje snižavanje temperature hrane na sigurnih +3°C u odgovarajućem kratkom vremenu, u skladu s HACCP standardima. Odgovarajuća brzina hlađenja pomaže smanjivanje rast bakterija između +65°C i +10°C. Blast chilling pomaže zadržavanje kvaliteta, boju i miris hrane i produžava razdoblje održavanja.

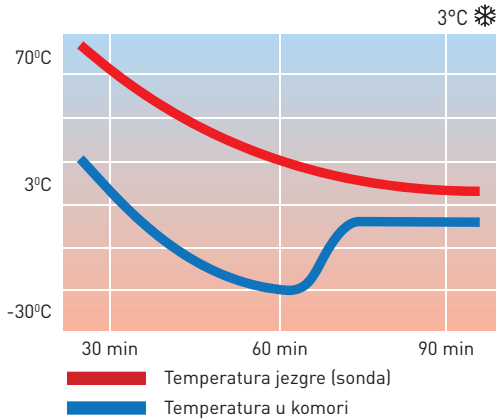

Blast freezing od +90°C do -18°C

Snažan sustav hlađenja i puhanje zraka od -40°C u komoru čini da temperatura jezgra hrane brzo padne na -18°C. Sprječava pojavu velikih kristala leda, koji oštećuju unutrašnju strukturu hrane. Brzim zamrzavanjem nastaje veliki broj malih kristala koji zadržavaju izvorno svojstvo hrane: okus, boju, teksturu i hranjive tvari i pomažu produženje razdoblja održavanja.

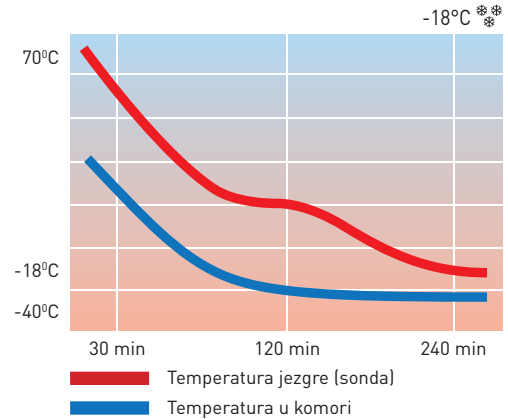

237731

BLAST CHILLER 3X GN 2/3

- Za brzo hlađenje ili zamrzavanje pripremljene hrane, kolača za zamrzavanje, deserta, ribe ili sladoleda
- Vanjski dio od nehrđajućeg čelika i unutarnja komora, galvanizirana čelična osnova
- Komora sa zaobljenim unutarnjim kutovima za jednostavno čišćenje
- 3 vodilice od nehrđajućeg čelika prikladne za GN 2/3
- Poliuretanska izolacija od 60 mm, ubrizgana pod visokim tlakom
- Vrata s automatskim zatvaranjem s lijevim šarkama i magnetskom brtvom
- Prednja ploča s elektroničkim upravljanjem i zaslonom
- Jednostavan pristup kondenzatoru za čišćenje i održavanje

- Ručno odmrzavanje s otvorenim vratima
- Uklonjiva plitica za kapanje
- Udaljenost između vodilica: 80 mm
- Kapacitet hlađenja pri 9 kg: (+65 °C/+3 °C) maksimalno 90 minuta
- Kapacitet zamrzavanja na 7 kg: (+65°C/-18°C) unutar 240 min
- Rashladno sredstvo: R455
- Prisilno hlađenje ventilatorom
- Uključena komora i sonda za testiranje jezgre
- Podesive nožice (do 20 mm)

Šifra	V	W	mm	€
237731	230	550	660x640x(H)420	3 503,50

BRZI ZAMRZIVAČI

- Omogućuje brzo hlađenje ili zamrzavanje pripremljenih jela.
- Hlađenje od 70 °C do 3 °C (90 min), od 70 °C do -18 °C (240 min) ili unutar unaprijed određenog vremena (bez navođenja ciljane temperature).
- Vanjsko kućište i komora izrađeni od visokokvalitetnog nehrđajućeg čelika.
- Unutarnja komora sa zaobljenim kutovima za lakše čišćenje.
- Prisilno hlađenje zrakom s automatskim odmrzavanjem, kompresor je smješten ispod komore.

Arktic 
HERZOGKRUMPHOLTZ GROUP

- 60 mm debela izolacija poliuretanske pjene.
- Odstranjeni gornji poklopac.
- Samozatvarajuća vrata s magnetnom brtvom.
- Digitalni regulator temperature i zaslon.
- Sonda uključena.
- S 4 podesive noge od nehrđajućeg čelika.
- Klimatski razred: SN-T Rashladno sredstvo: R455.

S.S.
stainless steel

cooling

Kućište i vanjsko kućište
 izrađeni od nehrđajućeg čelika



šifra	kapacitet komore	razmak nosača ladica (mm)	kapacitet hlađenja do +3°C (kg/cycle)	kapacitet zamrzavanja do -18°C (kg/cycle)	V	W	dimenzije komore (mm)	mm	kg	€
232163	3× GN 1/1 ili 3× 600×400	70	14	11	230	1150	610×410×(H)280	750×740×(H)750	50	4 413,50
232170	5× GN 1/1 ili 5× 600×400	70	20	15	230	1420	610×410×(H)410	750×740×(H)880	71	5 063,50
232194	7× GN 1/1 ili 7× 600×400	105	25	20	230	1490	610×410×(H)760	750×740×(H)1290	90	8 183,50
232187	10× GN 1/1 ili 10× 600×400	70	25	20	230	1490	610×410×(H)760	750×740×(H)1290	90	8 313,50

POLICA ZA BLAST CHILLERE

šifra	€
943564	58,50

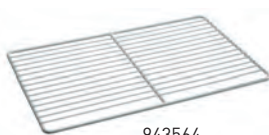

Cijene su bez PDV-a i nisu obvezujuće



233689



PULTNI DISPLAY ZAMRZIVAČ 77L

- Glavni je dio izraden od visokokvalitetnog nehrđajućeg čelika, s trostrukim staklenim poklopcem koji posjeduje sustav lakog otvaranja.
- Prisilno hlađenje zrakom s automatskim odmrzavanjem, kompresor je smješten pored komore.
- Odgovara 8x GN 1/6 GN spremnicima ili 4x GN 1/3 spremnicima (maksimalna visina 100 mm).
- S 4 podesive noge od nehrđajućeg čelika.
- Digitalni regulator temperature i zaslon.
- Rashladno sredstvo: R290.
- Klimatski razred: 4.
- Oznaka energetske učinkovitosti: E (A-G).

šifra	raspon	V	W	mm	€
233689	-24/-20°C	230	220	805x666x(H)305	1 365,00



233672



Gledaj video



PULTNA HLAĐENA VITRINA ZA SALATU, ARKTIC

- Glavni je dio izraden od visokokvalitetnog nehrđajućeg čelika, sa zakrivljenim staklenim poklopcem koji posjeduje sustav lakog otvaranja.
- Prisilno hlađenje zrakom s automatskim odmrzavanjem, kompresor je smješten pored komore.
- Odgovara 8x GN 1/6 GN spremnicima ili 4x GN 1/3 spremnicima (maksimalna visina 100 mm).
- S 4 podesive noge od nehrđajućeg čelika.
- Digitalni regulator temperature i zaslon.
- Rashladno sredstvo: R600a.
- Klimatski razred: 4.
- Oznaka energetske učinkovitosti: C (A-G).



šifra	raspon	V	W	mm	€
233672	0/3°C	230	105	767x612x(H)328	1 020,50



233757

HLADNJAK ZA SUSHI 5X GN1/3

- Kućište od nehrđajućeg čelika s bijelim premazom, opremljen dvostrukim staklom i zakrivljenim staklenim poklopcem.
- Pristupan kroz dvojna klizna vrata na stražnjoj strani ili preko zakrivljenog staklenog poklopca.
- Prilino hlađenje zrakom s automatskim odmrzavanjem, kompresor je smješten pored komore.
- Odgovara 5x GN 1/3 pladnjima.
- S LED rasvjetom i isparavanjem na vrhu.
- Digitalni regulator temperature i zaslon.
- Rashladno sredstvo: R600a.
- Klimatski razred: 3

šifra	raspon	V	W	mm	€
233757	3/7°C	230	160	1307x450x(H)330	1 038,05



VITRINE ZA KOLAČE



Model pulta



233702



233719



PULTNI HLADNJAK ZA IZLAGANJE

- Kućište izrađeno od nehrđajućeg čelika s zakrivljenim staklenim prednjim poklopcem i staklenim bočnim pločama.
- Pristup kroz dvojna klizna staklena vrata na stražnjoj strani.
- Prilino hlađenje zrakom s automatskim odmrzavanjem, kompresor je smješten ispod komore.
- Sadržji 2 kromirane police, Svijetla LED rasvjeta u stropu.
- Digitalni regulator temperature i zaslon.
- Raspon temperature: 2/6°C.
- Klimatski razred: 4
- Rashladno sredstvo: R600a.
- Oznaka energetske učinkovitosti: B (A-G).



Gledaj video

Prilino hlađenje zrakom



Digitalni prikaz

šifra	litara	V	W	mm	€
233702	120	230	160	686x568x(H)686	1 072,50
233719	160	230	160	850x568x(H)686	1 202,50

RASHLADNI ORMARIĆI ZA IZLAGANJE

- Okvir izraden od ABS-a i PVC-a, s dvostrukim premazom.
- Kućište rashladne jedinice od ABS-a.
- Prisilno hlađenje zrakom s automatskim odleđivanjem, kompresor smješten ispod komore.
- Vanjski dio cijevi za zrak na staklu ispuhuje zrak preko stakla kako bi se uklonila i spriječila kondenzacija.
- Izdržljive police premazane PVC-om prilagodljive su visine.
- S jarkim LED svjetlima na stropu.
- Digitalni regulator temperature i zaslon.
- Klimatska klasa: 4



Gledaj video

Arctic
REFRIGERATION SINCE 1952



233610



233627



233634



HLAĐENA VITRINA ZA IZLAGANJE, 58L

- S 2 police.
- Opremljen energetski učinkovitim inverterskim kompresorom, prilagođava snagu potrebama umjesto samo uklj. ili isklj.
- Oznaka energetske učinkovitosti: C [A-G].
- Raspon temperature: 2/6°C.
- Rashladno sredstvo: R600A.

HLAĐENA VITRINA ZA IZLAGANJE, 68L

- S 3 police.
- Opremljen energetski učinkovitim inverterskim kompresorom, prilagođava snagu potrebama umjesto samo uklj. ili isklj.
- Oznaka energetske učinkovitosti: C [A-G].
- Raspon temperature: 2/6°C.
- Rashladno sredstvo: R600A.

šifra	-	V	W	mm	€
233610	Bijela	230	170	452x406x(H)816	682,50
233627	Crna	230	170	452x406x(H)816	682,50

šifra	-	V	W	mm	€
233634	Bijela	230	170	452x406x(H)891	695,50
233238	Crna	230	170	452x406x(H)891	715,00

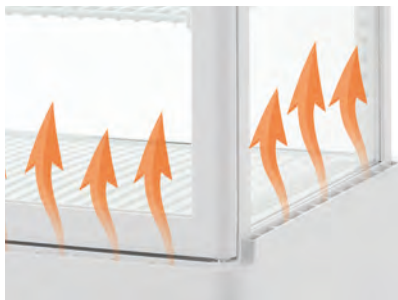

Zračni kanal izvan stakla radi uklanjanja i sprečavanja stvaranja kondenzata



Dvostruko staklo i vrata koja se lako otvaraju



Digitalni regulator





233641



233269



233696



HLAĐENA VITRINA ZA IZLAGANJE, 78L

- S 3 police.
- Opremljen energetski učinkovitim inverterskim kompresorom, prilagođava snagu potrebama umjesto samo uklj. ili isklj.
- Oznaka energetske učinkovitosti: C (A-G).
- Raspon temperature: 2/6°C.
- Rashladno sredstvo: R600A.

šifra	-	V	W	mm	€
233641	Bijela	230	170	452x406x(H)966	708,50
233658	Crna	230	170	452x406x(H)966	708,50

HLAĐENA VITRINA ZA IZLAGANJE, 98L

- S 4 police.
- Opremljen energetski učinkovitim inverterskim kompresorom, prilagođava snagu potrebama umjesto samo uklj. ili isklj.
- Oznaka energetske učinkovitosti: C (A-G).
- Raspon temperature: 2/6°C.
- Rashladno sredstvo: R600A.

šifra	-	V	W	mm	€
233665	Bijela	230	210	452x406x(H)1116	773,50
233269	Crna	230	210	452x406x(H)1116	812,50

HLAĐENA VITRINA ZA IZLAGANJE, 270L

- S 5 policia i na kotačima od kojih 2 imaju kočnice.
- Oznaka energetske učinkovitosti: C (A-G).
- Raspon temperature: 2/8°C.
- Rashladno sredstvo: R290.

šifra	-	V	W	mm	€
233696	Bijela	230	290	556x526x(H)1913	1 625,00
233290	Crna	230	290	556x526x(H)1913	1 683,50



Unutrašnja rasvjeta u stropu



233696, 233290 – 4 kotača, 2 kočnice



233696, 233290 – Dvostruko staklo i zakrivljena vrata koja se lako otvaraju



233825



233832



233276

OKRUGLA VITRINA ZA IZLAGANJE KOLAČA

- Kućište izrađeno od nehrđajućeg čelika s kaljenim dvostrukim staklom.
- Pristup kroz vrata koja se sama zatvaraju.
- Prisilno hlađenje zrakom s automatskim odmrzavanjem, kompresor je smješten ispod komore.
- Opremljen s 3 podesive staklene police.
- Svijetla LED rasvjeta na dvije strane.
- Digitalni regulator temperature i zaslon, s prekidačem za uključivanje / isključivanje.
- Raspon temperature: 0/6°C.
- Klimatski razred: 6
- Rashladno sredstvo: R600a.
- Oznaka energetske učinkovitosti: B.

OKRUGLA VITRINA ZA IZLAGANJE KOLAČA

- Kućište izrađeno od nehrđajućeg čelika s kaljenim dvostrukim staklom.
- Pristup kroz vrata koja se sama zatvaraju.
- Prisilno hlađenje zrakom s automatskim odmrzavanjem, kompresor je smješten ispod komore.
- Opremljen s 4 podesive staklene police.
- Svijetla LED rasvjeta na dvije strane.
- Opremljen s 5 kotačića od kojih 2 imaju kočnicu.
- Digitalni regulator temperature i zaslon, s prekidačem za uključivanje / isključivanje.
- Raspon temperature: 0/6°C.
- Klimatski razred: 4
- Rashladno sredstvo: R290.
- Oznaka energetske učinkovitosti: B.

HLAĐENE VITRINE ZA IZLAGANJE

- Kućište izrađeno od nehrđajućeg čelika s trostrukim staklom.
- S vratima koja se sama zatvaraju.
- Prisilno hlađenje zrakom s automatskim odmrzavanjem, kompresor je smješten ispod komore.
- Opremljen s 3 podesive kromirane police.
- Svijetla LED rasvjeta na 4 staka.
- Opremljen s 4 zglobna kotača od kojih 2 imaju kočnicu.
- Digitalni regulator temperature i zaslon, s prekidačem za uključivanje / isključivanje.
- Raspon temperature: 0/6°C.
- Klimatski razred: 4
- Rashladno sredstvo: R290.
- Oznaka energetske učinkovitosti: B.

šifra	litara	V	W	mm	€
233825	100	230	210	ø480x(H)1030	1 235,00

šifra	litara	V	W	mm	€
233832	360	230	460	ø680x(H)1750	3 575,00

šifra	litara	V	W	mm	€
233276	400	230	495	650x650x(H)1908	3 445,00





233306



233443
233320



233337



233450
233375
233467



233306



233337

HLAĐENA VITRINA ZA IZLAGANJE S 3 POLICE S NAGIBOM

- Opremljen s 3 podesive blago zakošene staklene police.
- Oznaka energetske učinkovitosti: C (233306), B (233443, 233320).
- Raspon temperature: 0°/6°C.

Šifra	litara	V	W	mm	€
233306	300	230	480	650x805x(H)1445	3 243,50
233443	500	230	490	900x805x(H)1445	3 412,50
233320	650	230	490	1200x805x(H)1445	3 867,50

HLAĐENA VITRINA ZA IZLAGANJE S 2 POLICE

- Opremljen s 2 podesive staklene police.
- Oznaka energetske učinkovitosti: C (233337), B (233450, 233375, 233467).
- Raspon temperature: 0°/6°C.

Šifra	litara	V	W	mm	€
233337	300	230	480	915x675x(H)1210	3 055,00
233450	410	230	490	1215x675x(H)1210	3 633,50
233375	510	230	490	1515x675x(H)1210	4 225,00
233467	610	230	500	1815x675x(H)1210	4 777,50



LED svjetla



Elektronski regulator temperature



4 kotačića

BARSKI HLADNJAK

- Kućište s praškastim slojem, reljefirana aluminijska komora, plastična vrata s bravom i očvrnutim staklom.
- Prilino hlađenje zrakom s automatskim odmrzavanjem, kompresor je smješten ispod komore.

- Komora opremljena LED rasvjetom.
- Digitalni prikaz i kontrola temperature.
- Opremljen je s 4 podesive protuklizne noge.
- Rashladno sredstvo: R600a.

Arctic REFRIGERATION SINCE 1952



jednostruka vrata

dvostruka vrata

dvostruka klizna vrata

šifra	233900	235829	233917
kapacitet	93 L	180 L	197 L
dimenzije	500x500x(H)900 mm	900x500x(H)900 mm	900x500x(H)900 mm
police	2 kromirane police	4 kromirane police	4 kromirane police
raspon	2/10°C	2/10°C	2/10°C
rashladno sredstvo	R600a	R600a	R600a
energetska oznaka	D	D	E
snaga/napon	130 W/230 V	160 W/230 V	220 W/230 V
€	715,00	1 033,50	1 033,50



trostruka klizna vrata

jednostruka vrata

dvostruka vrata

šifra	235836	233924	233931
kapacitet	303 L	287 L	448 L
dimenzije	1335x500x(H)900 mm	600x515x(H)1820 mm	900x515x(H)1820 mm
police	6 kromirane police	5 kromirane police	10 kromirane police
raspon	2/10°C	2/10°C	2/10°C
rashladno sredstvo	R600a	R600a	R600a
energetska oznaka	E	E	E
snaga/napon	215 W/230 V	240 W/230 V	300 W/230 V
€	1 423,50	1 267,50	1 943,50

HLADNJACI ZA IZLAGANJE S RASVJETNOM KUTIJOM

- Izrađeni od nehrđajućeg čelika, aluminija i polipropilena.
- Vrata s troslojnim staklom od kojih je jedan sloj kaljeni.
- Prisilno hlađenje zrakom s automatskim odmrzavanjem, kompresor je smješten ispod komore.
- S LED rasvjetom u komori i u rasvjetnoj kutiji.

Arktic REFRIGERATION SINCE 1992



- Opremljen s 4 zglobna kotača od kojih 2 imaju kočnicu.
- Digitalni regulator temperature i zaslon.
- Klimatski razred: N-ST.



E A ↑ G

233788



F A ↑ G

233795

	jednostruka vrata	dvostruka vrata
šifra	233788	233795
kapacitet	313 L	618 L
dimenzije	620x669x(H)1965 mm	1120x595x(H)1965 mm
police	4 podesive police premazane PVC-om	8 podesivih polica premazanih PVC-om
shelf dimenzije	498x442x(H)26 mm	442x498x(H)26 mm
raspon	2/10°C	2/10°C
rashladno sredstvo	R600a	R290
energetska oznaka	E	F
snaga/napon	300 W/230 V	400 W/230 V
€	1 293,50	1 982,50

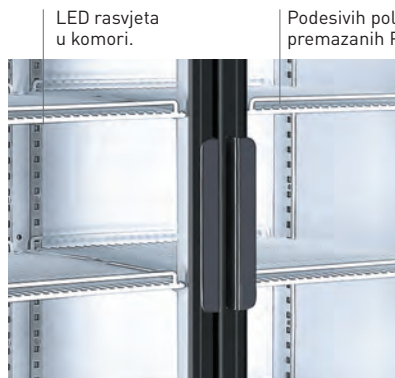

Cijene su bez PDV-a i nisu obvezujuće

HENDI

257

HLADENJE



RASHLAĐIVAČI ZA VINO, DVOZONSKI

- Dvije zone hlađenja s mogućnošću postavljanja različitih temperatura u svakoj od njih.
- Kućište premazano crnim prahom, vrata od kaljenog stakla bez okvira s elegantnom ručkom od nehrdajućeg čelika.
- Statičko hlađenje podržano ventilatorom, automatskim odleđivanjem, hladnjakom koji se nalazi na stražnjoj strani hladnjaka.
- LED svjetlo na vrhu komore.

Arktic
REFRIGERATION SINCE 1992

S.S.
stainless steel

- Digitalni zaslon i elektronski termostat.
- Temperatura prikazana u stupnjevima Celzijusa, mogućnost prebacivanja na Fahrenheit.
- 4 podesive neklizajuće noge.
- Klimatska klasa: N-ST.
- Rashladno sredstvo: R600a.



IDEALNA TEMPERATURA ZA VINO

Temperatura	Vrsta vina
18°C	Bordeaux, Cabernet Sauvignon, Shiraz
16°C	Rioja, Pinot Noir
15°C	Chianti, Zinfandel
14°C	Chinon, Porto, Madeira
10°C	Chardonnay, Sauternes
9°C	Sauvignon Blanc
6°C	Champagne Non Vintage, Prosecco, Cava, Asti



šifra	237588	237557	237564	237595
kapacitet	133 L max 46 vinske boce	232 L max 72 vinske boce	387 L max 135 vinske boce	447 L max 160 vinske boce
dimenzije	595x588x(H)820 mm	595x605x(H)1225 mm	595x680x(H)1625 mm	595x685x(H)1795 mm
police	5 drvenih	9 drvenih	13 drvenih	15 drvenih
raspon	5/22°C	5/22°C	5/22°C	5/22°C
rashladno sredstvo	R600a	R600a	R600a	R600a
energetska oznaka	G	G	G	G
climatic class	N-ST	N-ST	N-ST	N-ST
snaga/napon	90 W/230 V	110 W/230 V	130 W/230 V	150 W/230 V
€	1 267,50	1 488,50	2 073,50	2 203,50



233412



PULTNI ZAMRZIVAČ ZA IZLAGANJE, 90 L

- Unutrašnje kućište je izrađeno od polistirena visoke žilavosti (HIPS) i polipropilena.
- Vanjsko kućište je izrađeno od obojenog čelika.
- Vrata s mogućnošću zaključavanja s trostrukim staklom i elementom za grijanje kako bi se spriječilo zamagljenje.
- Prisilno hlađenje zrakom, kompresor je smješten ispod komore.
- Opremljen s 3 podesive police premazane PVC-om.
- S LED rasvjetom na vrhu zamrivača.
- Digitalni regulator temperature i zaslon, s tipkom za odmrzavanje.
- Klimatski razred: 4
- Rashladno sredstvo: R290.
- Oznaka energetske učinkovitosti: D (A-G).

PP
polypropylene

šifra	raspon	V	W	mm	€
233412	-18/-14°C	230	230	620x575x(H)712	1 169,35

ALUMINIJSKE PLITICE



PLADANJ ZA IZLAGANJE SLASTICA



šifra	mm	€
808504	400x300x(H)20	16,25
808511	600x400x(H)20	21,45

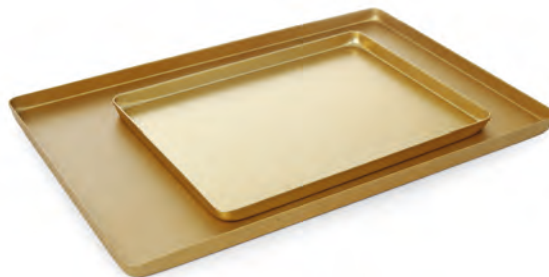

PLADANJ ZA IZLAGANJE SLASTICA



šifra	mm	€
808566	400x300x(H)20	27,25
808573	600x400x(H)20	34,45

MELAMINSKI POSLUŽAVNICI



568200

PLADANJ ZA MESO - Crni melamin.



šifra	mm	€
568101	290x160x(H)35	12,70
568200	350x250x(H)40	24,65
568309	420x280x(H)60	38,95



568507

PLADANJ ZA MESO - Crni melamin.



šifra	mm	€
568408	290x160x(H)60	16,60
568507	300x190x(H)80	22,75



568804

PLADANJ ZA MESO - Crni melamin.



šifra	mm	€
568804	280x210x(H)60	31,85



569108

POSLUŽAVNIK - Crni melamin.



šifra	mm	€
569009	270x210x(H)17	14,25
569016	300x150x(H)17	12,95
569108	300x190x(H)17	14,65
569207	350x240x(H)17	19,45



PLITICE OD NEHRĐAJUĆEG ČELIKA ZA IZLAGANJE



407202

POSLUŽAVNIK

- S nogama.



šifra	mm	€
407202	240x170	11,65



407400

POSLUŽAVNIK

- Nije pogodan za visoke temperature



šifra	mm	€
407400	345x245	24,65



408308

PLADANJ ZA IZLAGANJE



šifra	mm	€
408308	310x230	14,25



508206

PLADANJ ZA MESO



šifra	mm	€
508107	260x200x(H)48	22,05
508206	310x240x(H)48	28,55



429419

DRŽAČ ZA PECIVA

- Za 7 rolni.



šifra	mm	€
429419	475x105x(H)60	20,75



429457

DRŽAČ ZA TAKOSE



šifra	-	mm	€
429440	2 proreza	135x115x(H)50	9,05
429457	4 proreza	225x115x(H)50	13,35



15x GN 1/1

15x 600x400



7x GN 1/1



810668

810613

810651

TRANSPORT



KOLICA ZA POSPREMANJE - 7 X GN 1/1

- Namijenjena za GN 1/1 pladnje/spremnike - razmaknuti na 80 mm.
- S radnom površinom.
- Pladnji se zaključavaju s obje strane
- Opremljeni sa 4 kotačića od kojih 2 imaju kočnice.
- GN 1/1- 530x325.
- Isporuka u pljosnatom pakiranju.

KOLICA ZA POSPREMANJE - 15 X GN 1/1

- GN 1/1 s 15 slojeva - razmaknuti na 80 mm.
- Pladnji se zaključavaju s obje strane.
- Opremljeni s četiri kotačića od kojih dva imaju kočnice.
- Isporuka u pljosnatom pakiranju.

KOLICA ZA POSPREMANJE 15 - 600X400

- 600X400 mm 15 slojeva - razmaknuti na 80 mm.
- Pladnji se zaključavaju na svim stranama.
- Opremljeni s četiri kotačića od kojih dva imaju kočnice Isporuka u pljosnatom pakiranju.

šifra	mm	€
810668	445x615x(H)945	220,35

šifra	mm	€
810613	440x610x(H)1710	295,75

šifra	mm	€
810651	515x680x(H)1710	341,25



Zaštita odbojnika na svim kotačima

Dva zglobna kotača imaju kočnice



Opremljena jednostavnim sustavom za zaključavanje





DUPLA MOBILNA KOLICA - 30 X GN 1/1

- GN 1/1 s 30 slojeva - razmaknuti na 80 mm.
- Brave ladica s obje strane.
- Opremljen s četiri kotačića od kojih dva imaju kočnice.
- Dostavlja se rastavljeno.
- Maksimalno opterećenje je 150 kg. kad se teret ravnomjerno podijeli.

šifra	mm	€
810576	740x550x(H)1730	467,35



SKLOPLJIVA KOLICA ZA POSPREMANJE - 15 X GN 1/1

- Kako bi se uštedjelo na prostoru tokom skladištenja, kolica se mogu ugurati jedna u druga.
- GN 1/1 s 15 slojeva - razmaknuti na 80 mm.
- Pladnji se zaključavaju s obje strane Opremljen sa 4 kotačića od kojih 2 imaju kočnice.
- Isporuka u pljosnatom pakiranju.
- Maksimalno opterećenje je 150 kg. kad se teret ravnomjerno podijeli.

šifra	mm	€
810606	445x610x(H)1710	363,35

DUPLA MOBILNA KOLICA - 12 X GN 1/1

- GN 1/1 s 12 slojeva - razmaknuti na 80 mm.
- Brave ladica s obje strane.
- Opremljen s četiri kotačića od kojih dva imaju kočnice.
- Dopušteno opterećenje kolica 150 kg s ravnomjerno raspoređenom težinom.
- Dostavlja se rastavljeno.

šifra	mm	€
810569	740x550x(H)940	292,50



Kako bi se uštedjelo na prostoru tokom skladištenja, kolica se mogu ugurati jedna u druga



810002

810101

USLUŽNA KOLICA

- Izrađen od nehrđajućeg čelika.
- Opremljena s 2 police i materijalom za izolaciju zvuka ispod njih.
- Maksimalno opterećenje po pladnju 50 kg.
- Sadrži 4 kotačića od kojih 2 imaju kočnice, s kutnim štitnicima.
- Razmak između pladnjeva je 550 mm.
- Radna ploča 830x510 mm.
- Isporuka u pljosnatom pakiranju.

šifra	mm	€
810002	905x585x(H)945	168,35

USLUŽNA KOLICA

- Izrađen od nehrđajućeg čelika.
- 3 police s materijalom za smanjenje buke ispod njih.
- Maksimalno opterećenje po pladnju 50 kg.
- Sadrži 4 kotačića od kojih 2 imaju kočnice, s kutnim štitnicima.
- Razmak između pladnjeva je 270 mm.
- Radna ploča 830x510 mm.
- Isporuka u pljosnatom pakiranju.

šifra	mm	€
810101	905x585x(H)945	207,35



811320



810224

KOLICA ZA POSLUŽIVANJE MAT CRNA

- Izrađena od nehrđajućeg čelika s mat crnom završnom obradom.
- 3 police te s materijalom koji smanjuje buku
- Maksimalno opterećenje po polici 50 kg.
- Uključuje 4 kotača, od kojih 2 s kočnicama, opremljena zaštitom za kutove.
- Udaljenost između policia 270 mm.
- Radna ploča 830x510 mm.
- Dostavljaju u plitkim paketima.

šifra	mm	€
811320	905x585x(H)945	258,05

PROFESIONALNA USLUŽNA KOLICA

- Izrađena od nehrđajućeg čelika, zavarena za dodatnu čvrstoću.
- S tri police.
- Maksimalno opterećenje po pladnju 80 kg.
- Opremljena sa 4 kotačića od kojih 2 imaju kočnicu.

šifra	mm	€
810224	800x500x(H)850	568,75



810118



810125

KOLICA ZA POSLUŽIVANJE S 4 POLICE

- Od nehrđajućeg čelika.
- Opremljen s 4 police.
- Ukjučuje 4 kotačića, od kojih 2 s kočnicama, opremljena zaštitom od kuta.
- Dostavlja se rastavljeno.

šifra	mm	€
810118	905x585x(H)1245	256,75

USLUŽNA KOLICA S 5 POLICA

- Izrađen od nehrđajućeg čelika.
- S 5 police.
- Sadrži 4 kotačića od kojih 2 imaju kočnice, s kutnim štitnicima.
- Isporuka u pljosnatom pakiranju.

šifra	mm	€
810125	905x585x(H)1545	337,35



810200



USLUŽNA KOLICA POLIPROPILEN

- Izrađena od polipropilena.
- S tri police.
- Maksimalno opterećenje po pladnju 50kg.
- Sadrži 4 kotačića od kojih 2 imaju kočnice, s kutnim štitnicima.
- Razmak između pladnjeva 340 mm.
- Radna ploča 615x400 mm.

šifra	mm	€
810200	800x410x(H)950	181,35



Mogu se sklopiti radi transporta



KOLICA S PLATFORMOM

- Unatoč njihovoj maloj težini mogu nositi do 150 kg.
- Mogu se sklopiti radi transporta.
- S dva zglobna kotača.

šifra	mm	€
810514	730x480x(H)825	165,75

KOLICA ZA TANJURE

- Osigurava siguran prijevoz posuda.
- Mobilni polietilenski štitnici omogućuju umetanje ploča različitih veličina.
- Izuzetno čvrst dizajn izrađen od polietilena štiti posude od krhotina ili lomljenja.
- Broj tanjura: 6.
- Broj tanjura po pakovanju: 50.
- Kotači otporni na neravno tlo, bez ostavljanja tragova čak i pri punom opterećenju.
- Dva zglobna kotača s kočnicama ø10 mm, veliki kotači ø20 mm.
- Otporni na udarce.
- Uključena je vinilna navlaka koja zadovoljava striktno sanitarne standarde.
- Promjer ploča od ø170 do ø330 mm.



877906



Sadrži vinilnu navlaku za svaku kutiju radi sanitarne pohrane



do 50 tanjura u jednoj koloni



prednji kotači s kočnicama

ø115



ø330

Primjeri skupova



4x ø225-330 mm



6x ø140-225 mm



4x ø115 mm
2x ø140-175 mm
2x ø175-225 mm



5x ø115 mm
2x ø175-225 mm



5x ø115 mm
2x ø225-330 mm



871102

KOŠARA ZA PRIBOR ZA JELO

- 8 pregrada s ručkom.



šifra	mm	€
871102	425x205x(H)150	18,85



552001

KUTIJA ZA POSPREMANJE

- Siva s drškama



šifra	mm	€
552001	555x410x(H)130	12,95



871300

KOŠARA ZA PRIBOR ZA JELO



šifra	mm	€
871300	110x110x(H)140	3,05



871324

KOŠARA ZA PRIBOR ZA JELO



šifra	mm	€
871324	125x84x(H)135	4,55



IZOLIRANI SPREMNİK ZA LED - 110 L

- Idealno za prijevoz kockica ili pahuljica leda na velike udaljenosti.
- Čvrsto kućište od polietilena otporno na udarce.
- Debeli izolacija od pjene kako bi se temperatura leda održala što je duže moguće.
- Unutrašnji zidovi otporni na ogrebotine i mrlje.
- Klizni, zabrtvljeni poklopac koji omogućuje jednostavno uvlačenje leda.
- Ergonomska ručka integrirana s kućištem.
- Dva velika kotača otporna na neravnu zemlju i dva manja zglobna kotača s kočnicom.
- Profilirani odvod za rastopljeni led u komori, sa slavinom.
- Isporučuje se za upotrebu, ne zahtijeva montažu.
- 4 kotača, 2 s kočnicama (veliki $\varnothing 20$ mm, mali $\varnothing 10$ mm).
- Sadrži slavinu, čašu i posudu za prikupljanje tekućine.

šifra	litara	mm	€
877883	110	585x800x(H)745	1 023,75



877883



Posuda za prikupljanje tekućine



2 kotača za upravljanje s kočnicama



slavina



lopatica



KOLICA ZA SASTOJKE

- Korisno u bilo kojoj velikoj kuhinji za skladištenje, transport i brzo mjerenje količina suhe hrane kao što su: brašno, šećer, sol, groždice, riža.
- Jednodijelna, čvrsta i snažna struktura polietilena.
- Zaobljeni kutovi i glatki unutrašnji zidovi idealni su za lako čišćenje.
- Vodilice smještene u gornjem, unutrašnjem dijelu kolica omogućuju komotno postavljanje čašice.
- Prozirni poklopac od polikarbonata radi lakše identifikacije ili vrste i količine proizvoda.
- Četiri široka gumena kotača $\varnothing 75$ mm, uključujući dva zglobna kotača s kočnicama za lakši transport.
- Ergonomska visina od 71 cm idealna je za postavljanje ispod radnog stola.

šifra	litara	mm	€
877913	81	333x743x(H)711	276,25
877920	98	394x755x(H)735	324,35



877920



lopatica



prozirni poklopac.



četiri kotača za upravljanje

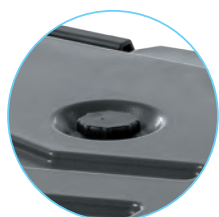

4 razreza

ventil za rasterećenje tlaka



koji se može složiti



IZOLIRANI UGOSTITELJSKI SPREMNIK GN 1/1

- Izraden od HDPE polietilena.
- Dvostruki zidovi ispunjeni visokokvalitetnom poliuretanskom pjenom osiguravaju savršenu izolaciju i dugo zadržavanje temperature hrane.
- Čvrsti poklopac s 4 stezaljke od čvrstog najlona.

šifra	mm untr.	mm	€
877852	530x325x(H)200	630x460x(H)305	259,35

Zadržavanje temperature

vruće

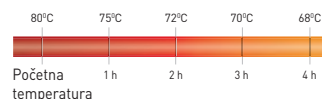

hladno

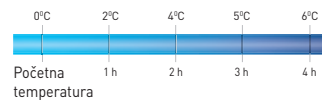

Primjeri skupova

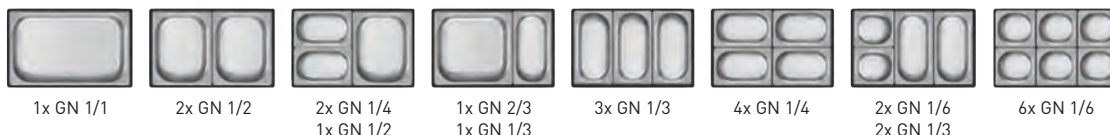

IZOLIRANI DOZER ZA PIĆA SA SLAVINOM

- Idealan za skladištenje, prijevoz i posluživanje toplih i hladnih napitaka.
- Čvrsto kućište od LDPE polietilena.
- Dobra izolacija od poliuretanske pjene.
- 4 teške stezaljke, širine 25 mm, s obje strane bokala za jednostavno i brzo otvaranje i zatvaranje.
- Udobne transportne hvataljke.

- Udaljenost slavine od poda: 95 mm.
- Urezana slavina - zaštita od oštećenja prilikom transporta.
- Isporučuje se sa naljepnicama za brzo prepoznavanje pića.
- Otvor za lakše otvaranje poklopca.
- Otporan na udarce.
- Zaobljena komora s žljebovima koji vode do slavine.



prostor za naljepnicu

877869

Zadržavanje temperature

vruće

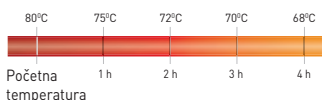

hladno

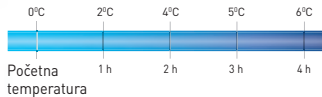

4 snažne stezaljke



877876

šifra	litara	mm	€
877869	9.4	230x420x(H)470	207,35
877876	18	230x420x(H)620	258,05



877814



877821

prednji kotači
s kočnicama



ventil za
rasterećenje tlaka



vrata s brtvom.

Zadržavanje temperature

vruće

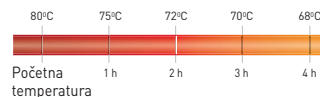

hladno

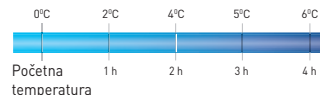

Primjeri skupova

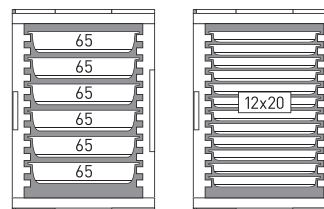
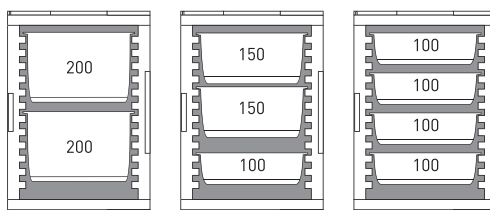

THERMO UGOSTITELJSKI SPREMNIK 2X GN 1/1 200

- Izolirani polietilen LDPE s dvostrukim zidom - tvrdi polietilen otporan na udarce.
- Čuva toplo i hladno.
- S 2 čvrste drške za nošenje.
- Prešane vodilice umetnute u kućište komore.
- Unutrašnje dimenzije: 335x533x(V)590 mm.
- Pogodan za 1/1 Gastronorm pladnjeve:
 - Gastronorm pladanj dubok 10 mm: 12 komada.
 - Gastronorm pladanj dubok 65 mm: 6 komada.
 - Gastronorm pladanj dubok 100 mm: 4 komada.
 - Gastronorm pladanj dubok 150 mm: 3 komada.
 - Gastronorm pladanj dubok 200 mm: 2 komada.

šifra	mm untr.	mm	€
877814	335x533x(H)590	477x680x(H)620	428,35

KOLICA ZA TERMO SPREMNIK

šifra	mm	€
877821	530x710x(H)230	181,35



TERMO KUTIJE S PREDNJIM PUNJENJEM



5x GN 1/1



707661

THERMO UGOSTITELJSKA KUTIJA

- Ultra lagani, izdržljivi spremnici s otvorom koji se može savršeno hermetički zatvoriti.
- Odstranjiva vrata - iako su kutije složene S 5 žljebova razmaknutih 65 mm jedan od drugoga za ubacivanje spremnika, odgovaraju GN 1/1 spremnicima.
- Visoko postavljene ivice sa zaključavajućim profilom osiguravaju slaganje bez klizanja.
- Savršeno odgovaraju Euro paletama - četiri kutije po sloju

šifra	litara	mm untr.	mm	€
707661	66	535x310x(H)400	600x400x(H)490	182,00

Primjeri skupova



TRANSPORT

707784

707845



GRIJAĆI ELEMENTI

- Može se zagrijati do 90°C.
- Za uporabu u: 707814, 707999, 707661.
- Za zagrijavanje elementa, postavite ga u spremnik od nehrđajućeg čelika, a njega postavite u konveksnu pećnicu, maksimalno 90°C za maksimalno 40 minuta.

šifra	GN	mm	€
707784	GN 1/2	320x265x(H)30	31,15
707845	GN 1/1	530x325x(H)30	55,25

707760

707753



ELEMENT ZA ZAMRZAVANJE

- Za upotrebu u termoboxima, temperatura održava između -12 i -10°C 3 do 4 sata zahvaljujući eutektičkoj ploči.
- Prije upotrebe: zamrznete na -18°C 24 sata ili dok se krutina ne smrzne.
- Da biste provjerili je li spreman, protresite element i kad osjetite i ne čujete da se u njemu ništa kreće, spreman je.

šifra	GN	mm	€
707753	GN 1/1	530x325x(H)30	36,35
707760	GN 1/2	320x265x(H)30	22,05



THERMO UGOSTITELJSKA KUTIJA

- Ultra lagani, izdržljivi spremnici s otvorom koji se može savršeno hermetički zatvoriti.
- Pogodan za Gastronorm 1/1 spremnike.
- S 8 žljebova razmaknutih 61 mm jedan od drugoga za ubacivanje GN spremnika.
- Visoko postavljene ivice sa zaključavajućim profilom osiguravaju slaganje bez klizanja.

šifra	litara	mm untr.	mm	€
707999	100	550x335x(H)545	635x465x(H)660	331,50



707999



Primjeri skupova



707777

707821



RASHALDNI ELEMENT

- Za upotrebu u termoboxima, temperatura održava između 0 i 4°C od 3 do 4 sata zahvaljujući eutektičkoj ploči.
- Prije upotrebe: zamrznete na -18°C 24 sata ili dok se krutina ne smrzne.
- Da biste provjerili je li spreman, protresite element i kad osjetite i ne čujete da se u njemu ništa kreće, spreman je.

šifra	GN	mm	€
707777	GN 1/2	320x265x(H)30	21,15
707821	GN 1/1	530x325x(H)30	32,45



209509

VRUČI PLADANJ

- GN 1/1 - aluminij.
- Na izoliranoj podlozi.
- Automatski se zagrijava na 95°C.
- Može se koristiti u kombinaciji s Thermobox Kitchen Line GN 1/1 i većim (707906, 707968, 707951, 707944)



šifra	V	W	mm	€
209509	230	190	530x325x(H)30	242,45



707975

PIZZA THERMOBOX PROFI LINE

- Izrađen od polipropilena.
- Integrirane drške za lakše nošenje.
- Poseban profil u unutrašnjosti za lakše pražnjenje.
- Čvrsta i stabilna struktura dizajnirana za dugotrajnu uporabu.
- Ultra lagan, zatvoren s vrha zasebnim poklopcem.
- Složivo zahvaljujući utorima u kućištu.

šifra	litara	mm untr.	mm	€
707975	21	350x350x(H)175	410x410x(H)240	50,05

S ergonomskim ručkama za prijevoz

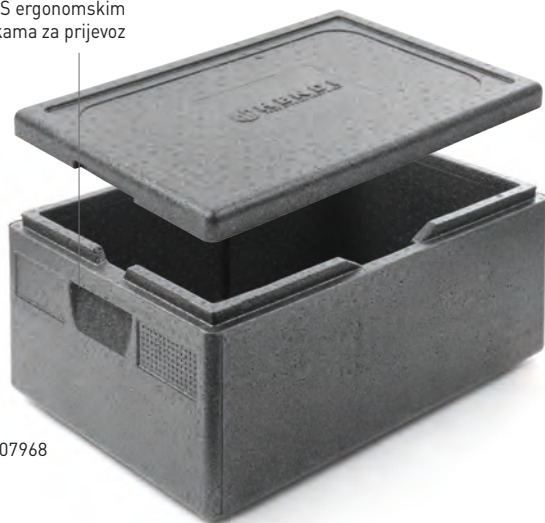

707968

THERMOBOX PROFI LINE

- Savršena za prijenos vrućih i hladnih proizvoda.
- Nude visoke razine izolacije.
- Podnose temperature u rasponu od -20°C do +110°C.
- S urezanim drškama sa strane.

šifra	litara	mm untr.	mm	€
707906	40	538x338x(H)234	600x400x(H)285	48,45
707968	46	538x338x(H)257	600x400x(H)320	57,85
707951	53	625x425x(H)200	685x485x(H)260	77,35
707944	80	625x425x(H)300	685x485x(H)360	95,55



707814

ADAPTER ZA HLAĐENJE

- Postavite ovaj adapter s rashladnim elementom na vrh vaše termokutije Kitchen Line GN 1/1 kako bi Vaša hrana izrazito dugo ostala hladna.
- Isporučuje se bez rashladnog elementa.
- Uklapa se na vrh 707906 i 707968.

šifra	mm	€
707814	600x400x(H)85	33,50



707982

Izuzetno glatka unutarnja površina

THERMOBOX PROFI LINE

- Savršena za prijenos vrućih i hladnih proizvoda.
- Posebna unutrašnja zabrtvljena obloga pruža ojačanje, olakšava čišćenje i značajno poboljšava vijek trajanja.
- Termokutija pogodna je za spremnike koji odgovaraju veličinama prema Gastronorm 1/1.
- Kutije imaju zabrtvljenu strukturu koja nudi izuzetnu izolaciju, do 50% bolju od HENDI termokutija.
- Otporne na temperature od -20°C do 110°C
- Praktične ugrađene drške omogućuju ugodno nošenje.
- Termokutije se mogu slagati s i bez poklopca.

šifra	litara	mm untr.	mm	€
707982	39	538x338x(H)217	674x400x(H)287	120,25





6 zapora – idealno za prijevoz tekućih jela



710203

Ergonomske ručke

Isti promjeri olakšavaju slaganje i transport



Fleksibilan materijal štiti spremnik i pod od oštećenja



Zračni ventil



Dvostruki poklopac pričvršćen brtvom i opremljen sa 6 zasuna



IZOLIRANI NOSIVI SPREMNİK

- Prostor između zidova ispunjen je posebnim izolacijskim materijalom koji hranu čuva vrućom ili hladnom do 6-8 sati.
- Dvostruki poklopac osiguran brtvom i opremljen sa 6 reza.
- Zračni ventil.
- Dvije ručke za transport.
- Fleksibilan materijal štiti spremnik i pod protiv oštećenja.
- Složive.

Na zidovima se nalazi poseban izolacijski materijal koji zagrije ili hladnu temperaturu hrane do 6-8 sati



code	liters	mm	€
710104	10	ø330x(H)220	211,25
710203	20	ø330x(H)360	292,50
710302	35	ø330x(H)570	370,50



812266



812273



TRANSPORT

ALUMINIJSKI STALAK ZA POHRANU ZA GN SPREMNIKE

- GN 1/1 spremnici se direktno uklapaju između aluminijskih potpora.
- Anodizirani aluminijski okvir.
- S polipropilenskim policama koje se mogu prati u perilici.
- Lako proširiv.
- Kapacitet nošenja 150 kg, raspodijeljen po površini.

šifra	-	mm	€
812266		1120x355x(H)1685	337,35
812372	Povezna kuka	15x42x(H)42	3,60

ALUMINIJSKI STALAK ZA POHRANU

- Okvir je izrađen od anodiziranog aluminijskog otpornog na koroziju.
- Sa 4 police, svaka polica sastoji se od 3 uklonjiva polipropilenska elementa koja su sigurna za perilicu posuđa.
- Podesive nožice za osiguranje ravnog položaja.
- Spojite stalke jedne na druge ili stvorite kutne stalke pomoću kuke za povezivanje dostupne u asortimanu (kod: 812280).
- Maks. količina punjenja po polici: 150 kg.

šifra	-	mm	€
812273		1280x405x(H)1685	388,05
812280	Povezna kuka	15x42x(H)42	3,60
812341	Polica		13,00

NEW



812280

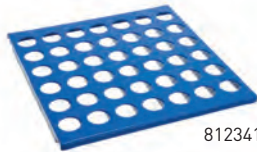

812341

Lako proširiv



GN 1/1 spremnici direktno pristaju između aluminijskih nosača



Plastične police se mogu prati u perilici posuđa

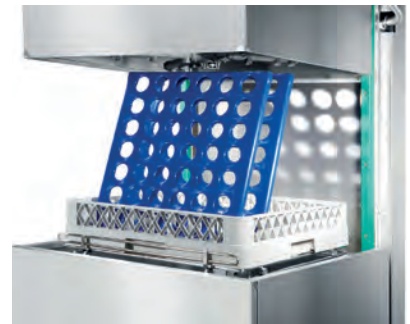



812259

PROFESIONALNI STALAK ZA POHRANU

- 4 podesive police.
- Maksimalno opterećenje po polici 125 kg.
- S podesivim nogama.
- Kromirano željezo.

šifra	mm	€
812259	910x455x(H)1830	174,85

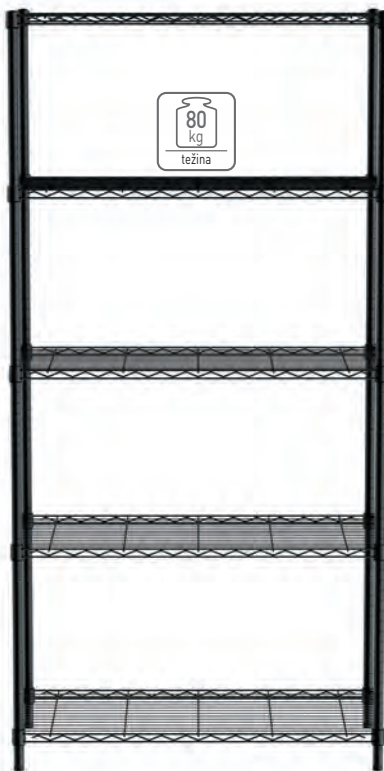

812990

STALAK ZA POHRANU S 5 POLICA

- Maksimalno opterećenje po polici 80 kg.
- S podesivim nogama.
- Izrađeno od kromiranog čelika.

šifra	boja	mm	€
812990	Crna	910x455x(H)1830	168,35
812204	Krom	910x455x(H)1830	162,50



812204



Namještaj od nehrđajućeg čelika za samostalnu montažu.

Brzo i jednostavno pričvršćivanje.

Kompaktno pakiranje – niski troškovi dostave.



Skenirajte QR kod
za cijeli asortiman



1

SRUŠEN NAMJEŠTAJ
DOSTAVA U PRIRUČNOM PAKIRANJU



2

SVI ELEMENTI SU SPREMNI
ZA SASTAVLJANJE, VIJCI
I IMBUS KLJUČ UKLJUČENI



3

BRZA MONTAŽA NOGA
POMOĆU IMBUS
KLJUČA I VIJAKA



4

ČVRSTI MODEL
SPREMAN ZA UPOTREBU
ZA 5 MINUTA!



KLJUČ ZA PODEŠAVANJE ISKUSNI
ZA BRZU MONTAŽU



ČVRSTO PRIČVRŠĆIVANJE NOGA
POMOĆU DVA VIJAKA



JEDNOSTAVNO PODEŠAVANJE
I PODEŠAVANJE VISINE





POLICE ZA SKLADIŠTENJE S 4 POLICE

- Izradene od AISI 430 nehrđajućeg čelika
- Feet izraden od 30x30 mm profili
- Približno maksimalno opterećenje po polici – 70 kg/m²
- Prilagodljive nožice – 25 mm prema gore ili 5 mm prema dolje

šifra	mm	€
812556	1000x600x(H)1800	585,00
812501	600x400x(H)1800	388,05
812518	800x400x(H)1800	458,25
812525	1000x400x(H)1800	493,35
812532	1000x500x(H)1800	536,25
812549	1200x500x(H)1800	585,00
812563	1200x600x(H)1800	623,35



812525



816486

ZIDNA POLICA, SA DVA ČELIČNA NOSAČA

- Izraden od nehrđajućeg čelika AISI 430.
- Zavarena za visoku izdržljivost i stabilnost.
- Približno maksimalno opterećenje po polici – 25 kg/m².
- Zaslon od 30 mm sprječava pad robe.
- Isporučuje se s dva čelična nosača za montažu na zid.

šifra	mm	€
816486	800x300x(H)250	120,25
816493	1000x300x(H)250	133,25
816509	1200x300x(H)250	142,35
816516	1400x300x(H)250	155,35



DVOSTRUKO PODESIVA ZIDNA POLICA, S DVA ČELIČNA NOSAČA

- Izraden od nehrđajućeg čelika AISI 430.
- Prsluk sprječava padanje robe.
- Uklonjiva policica s glatkom površinom za jednostavno čišćenje.
- Maksimalno opterećenje po polici (pod uvjetom da je opterećenje ravnomjerno raspoređeno): 25 kg.
- Zavarena za visoku izdržljivost i stabilnost.
- Isporučuje se s 2 čelična nosača za zidnu ugradnju.



šifra	mm	€
DUBINA 300 MM		
811771	800x300x(H)600	217,75
811726	1000x300x(H)600	237,25
811733	1200x300x(H)600	270,35
811740	1400x300x(H)600	276,25
DUBINA 400 MM		
816592	1000x400x(H)600	347,75

SAMOSKLOPIVI RADNI STOLOVI

- Izrađen od nehrđajućeg čelika AISI 430.
- Za samosklapanje.
- Noge od 40x40 mm profila.
- Radna ploča napunjena dole vodonepropusnom laminiranom pločom, ojačana je odjećom i stvara zvučnu izolaciju.
- Podesive nožice - 25 mm prema gore ili 5 mm prema dolje.



811511



811467

RADNI STOL HEAVY DUTY

- Radna površina i polica imaju kapacitet za razgrađivanje od 70 kg/m².
- Polica montirana sa 160 mm od poda, ostavljajući dovoljno prostora za veće kućanske aparate.

šifra	mm	€
SA POLICOM, DUBINA 600 MM		
811511	1000x600x(H)850	386,75
811528	1200x600x(H)850	415,35
811535	1400x600x(H)850	445,25
811542	1600x600x(H)850	484,25
811559	1800x600x(H)850	536,25

SA POLICOM, DUBINA 700 MM

810705	1000x700x(H)850	480,35
810712	1200x700x(H)850	518,05
810729	1400x700x(H)850	562,25
810736	1600x700x(H)850	604,50
810743	1800x700x(H)850	648,05

ZIDNI RADNI STOL S POTPORNJEM I POLICAMA

- Radna površina i polica imaju kapacitet za razgrađivanje od 70 kg/m².
- Polica montirana sa 160 mm od poda, ostavljajući dovoljno prostora za veće kućanske aparate.

šifra	mm	€
DUBINA 600 MM		
811450	800x600x(H)850	388,05
811467	1000x600x(H)850	406,25
811474	1200x600x(H)850	454,35
811481	1400x600x(H)850	518,05
811498	1600x600x(H)850	552,50
811504	1800x600x(H)850	584,35

DUBINA 700 MM

812716	800x700x(H)850	480,35
812723	1000x700x(H)850	518,05
812730	1200x700x(H)850	552,50
812747	1400x700x(H)850	585,00
812754	1600x700x(H)850	617,50
812761	1800x700x(H)850	646,75

RADNI STOL

- Radna ploča i polica od nehrđajućeg čelika, polica spojena na noge od nehrđajućeg čelika s aluminijskim ovratnikom.
- Noge podesive po visini.
- Robusna konstrukcija.
- Stolna ploča ima raspodijelenu nosivost od 130 kg, polica ima raspodijelenu nosivost od 130 kg.

šifra	mm	€
812457	1200x600x(H)880	302,25
812440	1000x600x(H)880	276,25
812464	1400x600x(H)880	347,75
812471	1600x600x(H)880	388,05
812488	1800x600x(H)880	448,50



812440



STOLOVI SUDOPERA – PRIČVRŠČENI VIJCIMA

430
stainless steel



- Posude za sudoper prešane s jednog lista nehrđajućeg čelika karakterizirane visokom otpornošću na kiseline s hranom i kemikalije
- Posuda za sudoper bešavno se zavaruje na radnu površinu
- Dimenzije sudopera: 400x400x(H)250 mm
- Kompatibilno s standardnim sifonima: Ø50 mm
- Otvor s nareznicom Ø30 mm

- Radna površina s udubljenjem 10 mm za sprječavanje istjecanja vode
- Screwed Feet izrađen od 40x40 mm profila
- Slikara 40 mm sprječava da se zidovi ne prskaju
- Većne noge koje se pomiču sa zida na 50 mm kako bi se osiguralo jednostavno postavljanje na zid
- Prilagodne nožice – 25 mm prema gore ili 5 mm prema dolje



811870



811887

JEDNOSTRUKI SUDOPER S POLICOM - ZA SAMOSKLOPIVO

- Radna površina i polica imaju kapacitet za razgrađivanje od 70 kg/m².
- Polica montirana sa 160 mm od poda, ostavljajući dovoljno prostora za veće kućanske aparate.

šifra	mm	mjesto sudopera	€
DUBINA 600 MM			
811863	800x600x(H)850	na desno	581,75
812495	800x600x(H)850	na lijevo	581,75
DUBINA 700 MM			
812938	1000x700x(H)850	na desno	711,75
812945	1000x700x(H)850	na lijevo	710,45

DVOSTRUKI STOL SUDOPERA S POLICOM - ZA SAMOSTALNO SKLAPANJE

- Radna površina i polica imaju kapacitet za razgrađivanje od 70 kg/m².
- Polica montirana sa 160 mm od poda, ostavljajući dovoljno prostora za veće kućanske aparate.

šifra	mm	mjesto sudopera	€
DUBINA 600 MM			
811887	1000x600x(H)850	u sredini	773,50
DUBINA 700 MM			
812969	1000x700x(H)850	u sredini	877,50

Radna površina s udubljenjem 10 mm za sprječavanje istjecanja vode



811818

430
stainless steel



SUDOPER

- Izrađeno od izdržljivog nehrđajućeg čelika (AISI 304).
- Namijenjeno za zidnu ugradnju.
- Unutarnje dimenzije 350 x 250 x (V)100 mm.
- Ø35mm otvor za postavljanje na slavinu, pristaje na HENDI 970522 ureznik.
- Ø52mm spremnik kompatibilan sa standardnim sifonima

šifra	mm	€
811818	400x295x(H)145	204,75

BUDGET LINE TABLES – SCREWED

- Robusna konstrukcija potpuno izrađena od nehrđajućeg čelika AISI 430.
- Radna ploča ojačana odozdo s longitudinalnim profilom.
- Nosač od 40 mm.
- Polica montirana 160 mm od poda, ostavljajući dovoljno prostora za veće kućanske aparate.



- Radna površina i polica imaju nosivost od 70 kg/m².
- Noge se mogu podešavati po visini kako bi se zajamčila razina montaže (+25/-5 mm).
- Dostavlja se pakirano u kutiji, potrebna montaža.



817162



817278

SREDIŠNJI RADNI STOL S POLICOM BUDGET LINE – MONTAŽNI

šifra	mm	€
817094	600x600x(H)850	324,35
817100	800x600x(H)850	354,25
817162	1000x600x(H)850	386,75
817179	1200x600x(H)850	412,75

ZIDNI RADNI STOL S POLICOM BUDGET LINE – MONTAŽNI

šifra	mm	€
817223	600x600x(H)850	341,25
817261	800x600x(H)850	370,50
817278	1000x600x(H)850	399,75
817285	1200x600x(H)850	427,05

STOL S DUPLIM SUDOPEROM I POLICOM BUDGET LINE – SPOJEN VIJCIMA

- Izdržljiva konstrukcija u potpunosti izrađena od nehrđajućeg čelika AISI 430.
- 2 sudopera (400x400x(V)250 mm), svaki prešan od jedne ploče nehrđajućeg čelika, bešavno zavarenih u radnu ploču.
- S visinom od 40 mm. Polica postavljena na 160 mm od poda, ostavljajući dovoljno prostora za veće uređaje i kutije.
- I radna ploča i polica imaju nosivost od 70 kg/m².
- Noge su podesive po visini kako bi se osigurala ravna ugradnja (+25/-5 mm).
- Otvor ø30 mm za ugradnju slavine, odgovara HENDI 970515 i 970508 slavinama.
- Odvod ø52 mm kompatibilan sa standardnim sifonima.

šifra	mm	€
817032	1000x600x(H)850	727,35



817032



ORMARI ZA ZIDNE RADNE PLOČE, ZAVARENI

430

stainless steel

- Izrađena od AISI 430 nehrđajućeg čelika
- Zavarivano za visoku izdržljivost i stabilnost
- Radna površina napunjena odozdo vodootpornom laminiranom pločom koja ojačava i soundproofsa na predmet
- Približno maksimalno opterećenje po radnoj ploči - 70 kg/m²
- 40 mm stražnja ploča sprječava da zidovi budu zamrljani
- Vrata ručke izrađene od plastike
- Kabinet kućište pomaknuto s zida za 100 mm da bi se osiguralo jednostavno postavljanje na zid
- Vovisne visine: 160 mm, 5 mm ili prema dolje



811658

STOL U OBLIKU UMIVAONIKA S ORMARIĆEM – ZAVARENO

430

stainless steel

- Posude za sudopere prešane s jednog lista nehrđajućeg čelika koje karakterizira velika otpornost na kiseline i kemikalije.
- Posuda za sudoper bešavno je završena u radnu površinu.
- Dimenzije umivaonika: 400x400x(V)250 mm.
- Odvod kompatibilan sa standardnim sifonima: Ø 50 mm.
- Otvor nareznice Ø 30 mm.
- Radna ploča s udubljenjima od 10 mm za sprečavanje ispuštanja vode.
- Završena za visoku izdržljivost i stabilnost.
- Približno maksimalno opterećenje po radnoj ploči - 70 kg/m², 40 mm opruga sprječava mrlje na zidovima.
- Ručke vrata izrađene od plastike.
- Kućište ormarića pomaknuto sa zida za 100 mm bez stražnjeg zida kako bi se osigurao pristup vodi i kanalizacijskom priključku.
- Visina nogare: 160 mm, podesive nožice - 25 mm prema gore ili 5 mm prema dolje.



813690

ZIDNI RADNI ORMARIĆ S KLIZNIM VRATIMA – ZAVARENO

- Klizna vrata s vertikalnom ručkom, sva na valjkastim ležajevima.

šifra	mm	€
811641	800x600x(H)850	778,05
811658	1000x600x(H)850	857,35
811665	1200x600x(H)850	987,35
811672	1400x600x(H)850	1 038,05
811689	1600x600x(H)850	1 104,35

JEDNOSTRUKI SUDOPER S ORMARIĆEM – ZAVAREN

- Vrata sa šarkama s lijeve strane.
- Vrata se drže zatvorena s magnetskim kvačicama.

šifra	mm	€
1 SUDOPER, DUBINA 600 MM		
813522	600x600x(H)850	835,25
2 SUDOPERA, DUBINA 700 MM		
813546	600x700x(H)850	883,35

DVOSTRUKI STOL SUDOPERA S ORMARIĆEM – ZAVAREN.

- Klizna vrata.

šifra	mm	€
813690	1000x600x(H)850	1 298,05

PJENA ZA ODMAŠČIVANJE

- Temeljito uklanja svu masnoću, ulja i prljavštinu s roštilja, friteze, pećnica, nape i pločica.
- Pjena se može koristiti na svim perivim površinama otpornim na lužine.
- Nije prikladno za aluminijske ili obojene površine!
- Gusta pjena idealna je za okomite površine.

šifra	litara	€
976791	1	9,75

976791





811009



STOL S JEDNOSTRUKIM SUDOPEROM BUDGET LINE – MONTAŽNI, DUBINA: 600 MM

- Sudoper od nehrđajućeg čelika (AISI 304), okvir od nehrđajućeg čelika (AISI 430).
- Dubina sudopera: 300 mm.
- Reljefna površina – protok vode usmjeren prema sudoperu
- Nosač od 40 mm.
- Udaljenost od podignutog dijela do umivaonika: 100 mm.
- Noge se mogu podešavati po visini kako bi se zajamčila razina montaže (+25/-5 mm).
- ø30mm otvor za postavljanje na slavinu, odgovara HENDI 970515 i 970508 slavinama.
- ø52mm odvod kompatibilan sa standardnim sifonima.
- Dostavlja se rastavljen u kutiji, potrebno sastavljanje (ključ za montažu uključen u dostavu).

šifra	mm	€
811009	800x600x(H)850	594,75
811023	1000x600x(H)850	648,05



SREDSTVO ZA ČIŠĆENJE NEHRĐAJUĆEG ČELIKA.

- Očistite sve vrste površina od nehrđajućeg čelika i aluminija.
- Spremno za upotrebu, samo poprskajte i obrišite.
- Dolazi u sprej bočici od 500 ml.
- Uklanja otiske prstiju i ima antistatički učinak.
- Nakon uporabe tretirane površine su otporne na prljavštinu i vodu.

šifra	litara	€
976784	0.5	11,40



976784



304
stainless steel

430
stainless steel

430
stainless steel



811832



811207

STOLIĆ JEDNOSTRUKOG SUDOPERA - ZAVAREN

- Izrađeno od izdržljivog nehrđajućeg čelika (AISI 304).
- Prikovan sudoper.
- Noge se mogu podešavati po visini kako bi se jamčio položaj ugradnje (+25/-5 mm).
- Nosač od 40 mm.
- Ø30mm otvor za postavljanje na slavinu, pristaje na HENDI 970515 i 970508 slavine.
- Ø52 mm spremnik kompatibilan sa standardnim sifonima.

šifra	mm	veličina umivaonika (mm)	€
JEDNOSTRUKI BAZEN, DUBINA 600 MM, VISINA 300 MM			
811825	800x600x(H)850	686x443x(H)300	562,25
811832	1000x600x(H)850	886x443x(H)300	623,35
JEDNOSTRUKI BAZEN, DUBINA 700 MM, VISINA 300 MM			
812853	800x700x(H)850	686x540x(H)300	666,25
812860	1000x700x(H)850	886x540x(H)300	720,85

ORMARIĆ ZA ZIDNU MONTAŽU S KLIZNIM VRATIMA - ZAVAREN

- Izrađeno od izdržljivog nehrđajućeg čelika (AISI 430).
- Ima klizna vrata s plastičnom ručkom, a svi se nalaze na valjkastim ležajevima.
- Glatka unutarnja površina olakšava čišćenje.
- Maksimalni kapacitet raspršivanja po polici: 70 kg/m².
- Zavarena za visoku izdržljivost i stabilnost.
- Isporučuje se s posebnim trakama za ugradnju na zid.

šifra	mm	€
DUBINA 300 MM		
814154	800x300x(H)600	493,35
811207	1000x300x(H)600	575,25
DUBINA 400 MM		
814178	800x400x(H)600	552,50
814185	1000x400x(H)600	610,35
811214	1200x400x(H)600	659,75





816998



815007

ASZTAL 1 MOSOGATÓTÁLTAL ÉS POLCVAL - CSAVAROS

- Tartós konstrukció teljes egészében AISI 430 rozsdamentes acélból.
- Mosogató 400x400x(H)250 mm méretű.
- Egyetlen acéllemezből préselt mosogatótál, zökkenőmentesen belehegesztve a munkalapba.
- Szabványos csapdákkal kompatibilis lefolyó: Ø50 mm.
- Speciális nyílás Ø30 mm-es csap beépítéséhez.
- Az asztal egyik oldalán egy 40 mm-es hátfal védi a falakat a foltoktól.
- Nem állítható polc, távolság a padlótól a polc alsó széléig: 160 mm.
- Lábak 40x40 mm-es profilokból.
- A csavaros szerkezet lehetővé teszi a berendezés összecukását, tárolását és szállítását.
- Konyhában végzett munkához tervezett berendezés.
- Hozzávetőleges maximális terhelés munkalaponként: 70 kg/m².
- Állítható lábak: +25/-5 mm.

Szifra	mm	mjesto sudopera	€
816998	800x600x(H)850	na desno	562,25
817001	800x600x(H)850	na lijevo	562,25

TABLICE SUDOPERA – ZAVARENE

- Posude za sudoper prešane s jednog lista nehrđajućeg čelika karakterizirane visokom otpornošću na kiseline s hranom i kemikalije
- Posuda za sudoper bešavno se zavaruje na radnu površinu
- Dimenzije sudopera: 400x400x(H)250 mm
- Kompatibilno s standardnim sifonima: Ø50 mm
- Otvor s nareznicom Ø30 mm radna površina s udubljenjem 10 mm za sprječavanje izlivanja
- Zabrtvljeni
- Feet izraden od 40x40 mm obrtvljenim batačićem
- 40 mm spriječava da su zidovi zamrljani
- Vještene proreze s zida 50 mm kako bi se osiguralo jednostavno montiranje na zid
- Prilagodne nožice – 25 mm prema gore ili 5 mm prema dolje

Szifra	mm	€
815007	1000x600x(H)850	818,35





237519



976791

STOL SA SUDOPEROM, PROSTOROM ZA PERILICU SUĐA I POLICOM

- Izrađen od visokokvalitetnog nehrđajućeg čelika.
- Glatke i polirane površine i spojevi za sigurno i jednostavno čišćenje.
- Ojačana radna ploča (AISI 430).
- Radna ploča s uzdignutim rubom opremljena s 40 mm viskom štitnikom protiv prskanja, sprječava nakupljanje prljavštine između stola i zida.
- Integrirani sudoper (AISI 304) ima dimenzije 400x400x(H)250 mm.
- Dolazi s prethodno izbušenom rupom za slavinu od \varnothing 30 mm.
- Ojačana polica dimenzija je 575x585 mm i nije podesiva.
- Noge (AISI 430) izrađene su od cijevi 40x40 mm i opremljene podesivim nogama (+25 / -5 mm).
- Dostupan sa sudoperom na lijevoj strani (237519) ili na desnoj strani (237526).
- Nosivost širenja: ± 70 kg/m².
- Vijčana konstrukcija za samomontažu.
- Dostava u ravnim paketima.

šifra	-	mm	€
237519	lijevo	1200x700x(H)850	747,50
237526	desno	1200x700x(H)850	747,50

PJENA ZA ODMAŠČIVANJE

- Temeljito uklanja svu masnoću, ulja i prljavštinu s roštilja, friteze, pećnica, nape i pločica.
- Pjena se može koristiti na svim perivim površinama otpornim na lužine.
- Nije prikladno za aluminijske ili obojene površine!
- Gusta pjena idealna je za okomite površine.

šifra	litara	€
976791	1	9,75



231777



231760

STOL ZA PUNJENJE SA SUDOPEROM ZA PERILICU POSUĐA

- Izrađen od izdržljivog nehrđajućeg čelika s vodicom za košaru širokom 510 mm i štitnikom od prskanja i integriranim sudoperom (400x400 mm).
- Opremljen s hvatačem za haubu perilice.
- Noge su podesive visine za ravno postavljanje.
- Isporuka u rastavljenom obliku, potrebna montaža.
- Verzije dostupne za instaliranje na lijevoj i desnoj strani.

šifra	-	mm	€
231777	lijeva strana	1200x700x(H)850	778,05
231791	desna strana	1200x700x(H)850	778,05

STOL ZA PRAŽNENJE PERILICA ZA POSUĐE

- Izrađen od izdržljivog nehrđajućeg čelika s vodicom za košaru širokom 510 mm i štitnikom od prskanja.
- Opremljen s hvatačem za haubu perilice.
- Noge su podesive visine za ravno postavljanje.
- Isporuka u pljosnatom pakiranju, potrebna montaža.
- Verzije dostupne za instalaciju na lijevoj i desnoj strani.

šifra	-	mm	€
231760	lijeva strana	1000x700x(H)850	617,50
231784	desna strana	1000x700x(H)850	617,50

NAMJEŠTAJ

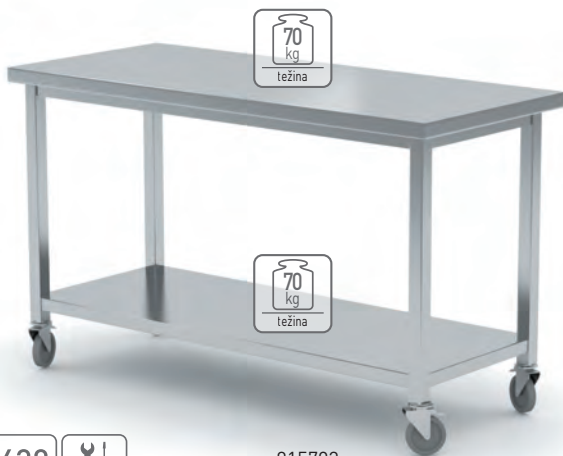

815793



812044



UKLONJIVI STOLOVI S POLICOM

- Izrađen od nehrđajućeg čelika AISI 430.
- Stopala su izrađena od profila od 40x40 mm.
- Radna ploča napunjena donjom plohom od vodonepropusne plastificirane ploče, ojačana je i otporna na zvuk predmet.
- Nepodesiva čelična mreža za žice postavljena na 200 mm.
- Približno maksimalno opterećenje po radnoj ploči i po polici - 70 kg/m².
- Radna ploča bez obrtvljenja omogućuje korisniku upotrebu stola bez obzira na to gdje stoji. 4 okretna kotačića promjera Ø125 mm, dva od njih imaju kočnicu

šifra	mm	€
815786	1000x700x(H)850	617,50
815793	1200x600x(H)850	630,50

POSTOLJE ZA LONAC

- Izrađeno od izdržljivog nehrđajućeg čelika (AISI 430).
- Robusna zavarena konstrukcija jamči stabilnost i veliku izdržljivost postolja.
- Radna ploča ojačana čeličnim profilom.
- Noge se mogu podešavati po visini kako bi se jamčio položaj ugradnje (+25/-5 mm).
- Približno maksimalno opterećenje po radnoj ploči (kada je ravnomjerno raspoređeno): 100 kg/m².

šifra	mm	€
815151	500x500x(H)450	246,35
812044	550x550x(H)450	227,50



811108



812402

PROLAZNI ORMAR S PREGRADAMA I KLIZNIM VRATIMA

- Izrađeno od izdržljivog nehrđajućeg čelika (AISI 430).
- Opremljena s 2, neodvojive, uklonjive police i 2 fiksne police (donja i srednja polica).
- Opremljena s 8 kliznih vrata s okomitom ručkom, svi na valjičanim ležajevima.
- Noge se mogu podešavati po visini kako bi se zajamčila razina montaže (+25/-5 mm).
- Isporuka ravnog pakiranja, potreban sklop.

šifra	mm	€
811634	800x500x(H)1800	1 852,50
811108	1000x600x(H)1800	2 078,05

PROLAZNI ORMARIĆ S KLIZNIM VRATIMA

- Izrađeno od izdržljivog nehrđajućeg čelika (AISI 430).
- Opremljena s 2, neodvojive, uklonjive police i 2 fiksne police (donja i srednja polica).
- Opremljena s 4 klizna vrata s okomitom ručkom, a svi su na valjkastim ležajevima.
- Noge se mogu podešavati po visini kako bi se zajamčila razina montaže (+25/-5 mm).
- Isporuka ravnog pakiranja, potreban sklop.

šifra	mm	€
812402	800x700x(H)1800	1 787,50

NAPA S RASTAVLJAČEM MONTIRANA NA ZID

- Izrađeno od izdržljivog nehrđajućeg čelika (AISI 430).
- Opremljen setom filtera od nehrđajućeg čelika za labirinte koji se mogu prati u perilicama posuda.
- S posudom za sakupljanje masti i prljavštine koja dolazi s filtera.
- Opremljen je ventilacijskim priključkom $\varnothing 200$ mm na vrhu.
- Napa nije opremljena ventilatorom, to treba učiniti odvojeno.

šifra	svjetlo	mm	kg	€
229286	-	1000x700x(H)450	32	903,50
229293	-	1200x700x(H)450	36	974,35
229309	DA	1000x700x(H)450	35	1 033,50
229316	DA	1200x700x(H)450	39	1 104,35

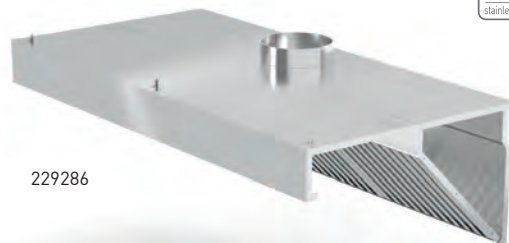

229286

PERILICA POSUĐA 50X50 - ELEKTRONIČKO UPRAVLJANJE

- Iznimno jednostavna za uporabu, čišćenje i servisiranje.
- Idealno za čišćenje tanjura, pribora za jelo, čaša, šalice, poslužavnika.
- Elektroničke kontrole.
- Uključeni su spremnici za deterdžent i za sredstvo za ispiranje kao i standardna pumpa.
- Kućište od nehrđajućeg čelika AISI 304.
- Okretne plastične ručke za pranje i ispiranje od nehrđajućeg čelika na dnu komore.
- Stacionarne plastične mlaznice za pranje i rotirajuće ruke za ispiranje od nehrđajućeg čelika na vrhu komore.
- Čvrsta vrata s dvostrukom nakošenom mikrosklopom zaustavljaju program kada se otvore.
- Maksimalna visina čaša: 325 mm.
- Maksimalna visina tanjura: 335 mm.
- Temperatura vode tijekom pranja: 60 °C. Temperatura vode tijekom ispiranja: 85 °C. Pričvršćivač (kapacitet/snaga): 6L / 6 kW Kupnja (kapacitet / snaga): 35L / 2,8 kW.
- Pumpa za pranje: 0,75 kW.
- Sigurnosni termostat za bojler: do 105°C/ 99°C. Elektronički termometar za vodu za bojler i spremnik.
- Faktor brtvljenja pumpe: IP 44Ø40 mm nožice, ±10 mm po visini prilagodljiva
- Masa: 55 kg.

FUNKCIJE:

- Tri programa pranja: 60, 120, 180 s. (Program pranja automatski se produžuje s vremenom potrebnim za zagrijavanje vode za ispiranje do +85 °C)
- Program za čišćenje komore za pranje posuda.
- Funkcija hladnog ispiranja - idealno za stakleno pranje.
- Sustav THERMO-PROTECTOR za spriječavanje ispiranja hladnom vodom - jamči da ispiranje neće započeti sve dok temperatura ne dosegne 85 °C.
- Sustav POKRETANJA vode pokreće pumpu pri niskom tlaku i postupno povećava tlak kako bi zaštitio osjetljive predmete.
- Sustav samodijagnostike u 8 točaka.
- ECO sustav - za smanjenu potrošnju energije.

KORISTI HLADNOG ISPIRANJA:

- Hladi čaše nakon čišćenja omogućujući ih da se odmah koriste.
- Uklanja miris sredstva za ispiranje i idealno je za čaše za vino.

OPREMA:

- 1 univerzalna košara za čaše 500x500x(V)105 mm.
- 1 košara s klinovima za duboke i plitke tanjure s 5x8 kom,
- 1 500x500x(V)105 mm,
- košara za pribor za jelo 110x110x(V)130 mm.
- Električni spremnik za deterdžent i sredstvo za ispiranje.
- Crijevo vode 1. 5 m duljine, s 3/4 ženskim navojem
- Ispraznite pumpu i odvodno crijevo.
- Kabel napajanja bez utikača.



max H
335 mm

Perilica posuđa 50x50 -
elektroničko upravljanje



Podno postolje





Tuš slavina

Stol za pražnjenje
za perilice posuđa

Stol za punjenje s sudoperom
za perilicu posuđa

Okrugla kanta za otpad

Kolica za košare
za perilice posuđa

Košara za staklariju
za perilicu posuđa

**UKLJUČENI
DOZATOR
I DRENAŽNA
PUMPA**



PERILICA POSUĐA 40X40 ZA ČAŠE



max H
290 mm



elektromehanička kontrola



elektronička kontrola

Odvojene ruke za pranje
i ispiranje od nehrđajućeg čelika na vrhu



Odvojene ruke za pranje
i ispiranje od nehrđajućeg čelika na dnu

PERILICA POSUĐA 50X50



max H
335 mm



elektromehanička
kontrola



elektronička kontrola

Odvojene ruke za pranje
i ispiranje od nehrđajućeg čelika na vrhu



Odvojene plastične ruke za pranje
i ruke za ispiranje od nehrđajućeg
čelika na dnu

kod	kontrola	veličina košare	napon [V]	spremnik sredstva za ispiranje	spremnik za deterdžent	odvodna pumpa	€
230299	elektromehanički	40x40	230	DA			1 787,50
233009	elektromehanički	40x40	230	DA	DA		1 943,50
233016	elektromehanički	40x40	230	DA		DA	1 943,50
233023	elektromehanički	40x40	230	DA	DA	DA	2 073,50
230268	elektronika	40x40	230	DA	DA	DA	2 333,50
230305	elektromehanički	50x50	400	DA			2 307,50
233030	elektromehanički	50x50	400	DA	DA		2 437,50
233047	elektromehanički	50x50	400	DA		DA	2 437,50
233054	elektromehanički	50x50	400	DA	DA	DA	2 567,50
237540	elektronika	50x50	230	DA	DA	DA	2 957,50
231753	elektronika	50x50	400	DA	DA	DA	2 957,50



		STAKLENA PERILICA POSUĐA 40X40		PERILICA POSUĐA 50X50	
KONTROLA		elektromehanički	elektronika	elektromehanički	elektronika
NAMJENA		šalice, šalice, čaše, pribor za jelo, tanjuri		tanjuri, pribor za jelo, čaše, krigle, pladnjevi	
PARAMETRI PRANJA					
Broj/trajanje ciklusa pranja	s	1 – 120 ¹⁾	3/60, 120, 180 ¹⁾	1 – 120 ¹⁾	3/60, 120, 180 ¹⁾
Kapacitet	košare/h	30	60/30/20	30	60/30/20
Maksimalna visina	mm	ploča 290 / staklo 295		ploča 325/staklo 335	
Potrošnja vode po ciklusu	l	2-2,5	1,7	2-2,5	
Temperatura vode za pranje	°C	62		62	
Temperatura vode za ispiranje	°C	85		85	
Prigušivač (kapacitet/snaga)	l / kW	3,5/2,5		6/6	
Spremnik (kapacitet/snaga)	l / kW	17/2,5		35/2,8	
Sigurnosni termostat za grijač	°C	105		105	
Sigurnosni termostat za spremnik	°C	99		99	
STANDARDNA OPREMA					
Termometar za vodu u bojleru		elektronika		analog	elektronika
Zasebne ruke za pranje/ispiranje		pranje i ispiranje ruku od nehrđajućeg čelika		plastične ručke za pranje, ruke za ispiranje od nehrđajućeg čelika	
Spremnik sredstva za ispiranje		DA		DA	
Spremnik za deterdžent		OPCIJA	DA	OPCIJA	DA
Pumpa za izbacivanje vode		OPCIJA	DA	OPCIJA	DA
Oprema		1x univerzalne košare 400 x 400 x (V)150 mm za čaše 1x košara s klinovima 400x400x(V)110 mm za ploče 1x košara za pribor za jelo 110 x 110 x (V)130 mm dužina crijeva za dovod vode 1,5 m, sa spoj nim unutarnjim navojem 3/4" Dužina ispusnog crijeva 2 m, Ø 25 mm		1x univerzalne košare 500x500x(V)105 mm za čaše 1x košara s klinovima 500x500x(V)105 mm za ploče 1x košara za pribor za jelo 110 x 110 x (V)130 mm dužina crijeva za dovod vode 1,5 m, sa spoj nim unutarnjim navojem 3/4" Dužina ispusnog crijeva 2 m, Ø 25 mm	
TEHNIČKI PARAMETRI					
Dimenzije (širina x dubina x visina)	mm	470x510x(H)710		570x600x(H)830	
Struja	kW	2,8		6	6,6 ili 3,6 (230 V)
Napajanje pumpe	KM	0,1	0,3	0,75	
Brzina curenja iz crpke		IP 44		IP 44	
Napon	V	230		400	400 ili 230
Težina	kg	39		57	55
FUNKCIJE					
Program samočišćenja perilice posuda		DA		DA	
Sustav "SOFT START" ²⁾		DA		DA	
Sustav THERMO-PROTEKTOR ³⁾		DA		DA	
Sustav samodijagnostike ⁴⁾		DA		DA, 8 točaka	
ECO sustav				DA	
KONSTRUKCIJA					
Kućište od čelika AISI 304		DA		DA	
Dvoslojna izolirana vrata		DA		DA	
Okomito pedesive nožice ø40 mm		±10		±10	
PODNO POSTOLJE		222980		231050	
Dimenzije	mm	470x500x(V)500		560x560x(V)500	
Kapacitet		Za 2 košare 400x400x(V)150 mm		Za 2 košare 500x500x(V)105 mm	
€		276,25		276,25	

¹⁾ Navedeno vrijeme može se produžiti zbog vremena potrebnog da voda u bojleru dosegne 85°C

FUNKCIJE PERILICE POSUĐA

²⁾ "SOFT START" (POKRETANJE POSTOLJA) – aktivira pumpu za vodu pri niskom tlaku i postupno povećava tlak kako bi se izbjeglo oštećenje osjetljivih jela

³⁾ Sustav „THERMO-PROTEKTOR“ – sprječava ispiranje hladnom vodom – jamči da će ispiranje početi na 85°C

⁴⁾ Sustav samodijagnostike za brzu provjeru stanja perilice posuda



PERILICA POSUĐA S HAUBOM - ELEKTRONIČKA KONTROLA

- Iznimno jednostavna za uporabu, čišćenje i servisiranje
- Idealna za pranje tanjura, pribor za jelo, čaša, šalice, tacni, posuda GN 1/1
- Elektroničko upravljanje
- Spremnici za deterdžent i za sredstvo za ispiranje te odvodna pumpa su uključeni.
- Maksimalna visina tanjura za pranje 400 mm
- Maksimalna visina čaša za pranje 395 mm
- Elektronička upravljačka ploča na dodir
- AISI 304 kućište od nehrđajućeg čelika
- Špricalice od nehrđajućeg čelika za gornje i donje pranje i ispiranje
- Podizanje haube olakšavaju ugrađene opruge
- Temperatura vode pranja 60°C
- Temperatura ispiranja, vrela voda 85°C
- Kapacitet i izlaz 13,5 l / 7,5 kW
- Kapacitet spremnika i snaga 68 l / 6,0 kW
- Snaga pumpe za čišćenje 1,5 kW
- Elektronički termometri vode za grijač i komoru zasebno
- Sigurnosni termostat za grijač/komoru do 105°C/ 99°C
- Faktor brtvljenja pumpe: IP 44
- Moguća kutna ugradnja perilice posuđa
- Priključak vode: 3/4"
- Težina: 131,5 kg
- Podesive nožice od nehrđajućeg čelika od 100 do 150 mm

FUNKCIJE:

- Tri programa pranja: 60, 120, 240 s
- Program pranja u spremniku posuđa
- Mogućnost završnog ispiranja hladnom vodom - naročito je korisna prilikom pranja stakla
- Sustav „THERMO-PROTEKTOR“ za sprječavanje ispiranja hladnom vodom
- Sustav samodijagnostike od 8 točaka
- Funkcija "SOFT START" (POKRETANJE funkcije) za pokretanje pumpe vode pri nižem tlaku i postupno je podizanje kako se ne bi oštetilo osjetljivo posuđe
- Vrata s mikroprekidačem za rad kad je hauba podignuta
- ECO funkcija - smanjuje potrošnju energije kada se uređaj ne upotrebljava dulje od 15 minuta

OPREMA:

- 1 univerzalna staklena košara 500 x 500 x (V)105 mm
- 1 košara s klinovima za duboke i plitke ploče s 5x8 ps, 500x500x(V)105 mm
- 1 košara za pribor za jelo 110 x 110 x (V)130 mm
- Sredstvo za ispiranje i spremnik za deterdžent
- Pumpa za izbacivanje vode
- Crijevo za vodu duljine 1,5 m, sa ženskim priključkom navoja od 3/4".
- Odvodna cijev
- Električni kabel bez utikača



max H
400 mm

Perilica posuđa s haubom -
elektronička kontrola

Stol za pražnjenje
za perilice posuđa



Košara za staklariju
za perilicu posuđa

Kolica za košare
za perilice posuđa



UKLJUČENI
DOZATOR
I DRENAŽNA
PUMPA

Tuš slavina

Stol za punjenje s sudoperom
za perilicu posuđa



Okrugla kanta za otpad



PERILICA POSUĐA S HAUBOM 50X50



230312



max H
400 mm



231340



Odvojene ruke za pranje i ispiranje od nehrđajućeg čelika na vrhu



Odvojene ruke od nehrđajućeg čelika za pranje i ruke za ispiranje na dnu

kod	kontrola	veličina košare	napon (V)	spremnik sredstva za ispiranje	spremnik za deterdžent	odvodna pumpa	€
230312	elektromehanički	50x50	400	DA			4 777,50
233061	elektromehanički	50x50	400	DA	DA		4 803,50
231340	elektronika	50x50	400	DA	DA	DA	5 037,50



PERILICA POSUĐA S HAUBOM 50X50

KONTROLA		elektromehanički	elektronika
NAMJENA		tanjuri, pribor za jelo, čaše, šalice, pladnjevi, posude za GN	
PARAMETRI PRANJA			
Broj/trajanje ciklusa pranja	s	1 – 120 ¹⁾	3/60, 120, 180 ¹⁾
Kapacitet	košare/h	30	60/30/15
Maksimalna visina	mm	staklo 395 / ploča 400	
Potrošnja vode po ciklusu	l	2-2,5	1,7
Temperatura vode za pranje	°C	62	
Temperatura vode za ispiranje	°C	85	
Prigušivač (kapacitet/snaga)	l / kW	7,4/7,5	13,5/7,5
Spremnik (kapacitet/snaga)	l / kW	68/6	
Sigurnosni termostat za grijač	°C	105	
Sigurnosni termostat za spremnik	°C	99	
STANDARDNA OPREMA			
Elektronička upravljačka ploča na dodir			DA
Termometar za vodu u bojleru i spremniku za vodu		analog	elektronika
Zasebne ruke za pranje/ispiranje		ruke za pranje i ispiranje od nehrdajućeg čelika na dnu i na vrhu	
Spremnik sredstva za ispiranje		DA	
Spremnik za deterdžent		OPCIJA	DA
Oprema		1x univerzalna košara 500x500x(V)105 mm za čaše 1x košara s klinovima 500x500x(V)105 mm za ploče 1x košara za pribor za jelo 110 x 110 x (V)130 mm	
Površinski filtri iznad razine vode u spremniku		4 komada	
Dodatni zaslon ispred ulaza pumpe		DA	
Crijevo za dovod vode, dužina 1,5 m, sa ženskim navojem 3/4"		DA	
Kabel napajanja bez utikača		DA	
TEHNIČKI PARAMETRI			
Dimenzije (širina x dubina x visina)	mm	750x880x(H)1390/1830	
Struja	kW	8,6	
Napajanje pumpe	KM	1,5	
Brzina curenja iz crpke	kW	IP 44	
Napon	V	400	
Težina	kg	111	131,5
FUNKCIJE			
Program samočišćenja perilice posuda			DA
Sustav "SOFT START" ²⁾			DA
Sustav THERMO-PROTEKTOR ³⁾			DA
Sustav samodijagnostike ⁴⁾			DA, 8
ECO sustav			DA
Vrata s mikroprekidačem za rad s podignutom haubom			DA
KONSTRUKCIJA			
Kućište od čelika AISI 304		DA	
Dvoslojna izolirana vrata		DA	
Okomito podesive nožice	mm	od 100 do 150 mm	

¹⁾ Navedeno vrijeme može se produžiti zbog vremena potrebnog da voda u bojleru dosegne 85°C

FUNKCIJE PERILICE POSUĐA

²⁾ "SOFT START" (POKRETANJE POSTOLJA) – aktivira pumpu za vodu pri niskom tlaku i postupno povećava tlak kako bi se izbjeglo oštećenje osjetljivih jela

³⁾ Sustav „THERMO-PROTEKTOR” – sprječava ispiranje hladnom vodom – jamči da će ispiranje početi na 85°C

⁴⁾ Sustav samodijagnostike za brzu provjeru stanja perilice posuda



50X60 PERILICA POSUĐA ZA POSUDE I POSUDE – ELEKTRONIČKI KONTROLIRANA, SA SUSTAVOM ZA DOZIRANJE DETERDŽENTA I CRPKOM ZA ODVOD



HIGIJENA



- Specijalna perilica posuda, savršena za pranje i parenje, lonaca, GN posuda dimenzija, 600 x 400 mm pekarkih limova, termos boca, pladnjeva ili pribora ja jelo.
- 3 elektronički kontrolirana ciklusa pranja: 120, 180 i 240.
- Temperatura parenja: 82 °C.
- Temperatura pranja: 60 °C.
- Kapacitet/snaga kotla: 7,4 L/6 kW.
- Kapacitet/snaga bazena: 58 L/6 kW.
- Elektronički dodirni panel.
- Sustav automatskog čišćenja.
- Koeficijent zategnutosti pumpe: IP 44.
- Velika košara: 500 x 600 mm.
- Dvoslojno kućište izrađeno od nehrđajućeg čelika AISI 304.
- Ručke za pranje i ispiranje napravljene od nehrđajućeg čelika.
- Težina: 57 kg.

OPREMA:

- Spremnik za deterdžent.
- Spremnik sredstva za ispiranje.
- Elektronički termometar u kotlu.
- Elektronički termometar u bazenu.
- Pumpa za pranje od 1,2 kW.
- Odvodna pumpa.
- Košara za pločicu 500x600x(V)105 mm.
- Univerzalna košara 500x600x(V)105 mm.
- Košara za pribor za jelo 110 x 110 x (V)130 mm.

Šifra	V	W	mm	€
236574	400	7100	595x730x(H)1340	6 233,50

NEW**ODVAJAČ MASNOĆE**

- Sprječava blokiranje sustava kanalizacije.
- Za unutarnji prostor (područje za pranje posuda, kuhinje).
- Kompaktna veličina, potpuno izrađena od nehrđajućeg čelika.
- Poklopac s brtvom učvršćen je četirima stezaljkama.
- Spojevi vode unutra i izvana Ø 50 mm.
- Dva okomita unutrašnja slijepa vijka koji razdvajaju masnoću i mulj.
- Ispust za uklanjanje masnoće opremljen kuglastim ventilom.



975718

šifra	-	litara	mm	€
975718	300 l/h	30	650x346x(H)308	531,70
975725	600 l/h	60	728x416x(H)398	674,70
979945	1800 l/h	180	903x548x(H)629	1 098,50

632802

**FILTER ZA ULJE ZA FRITEZU - 50 KOMADA**

- Izrađen od rajona (vještačka svila).

šifra	količina	mm	€
632802	50	254x254	23,35

632901

S.S.
stainless steel
DRŽAČ FILTERA ZA ULJE ZA FRITEZU

šifra	mm	€
632901	ø250x(H)240	20,75



196007

PP
polypropylene
KOŠARA

- S poklopcem.
- Pogodna kao kanta za pohranu masti.

šifra	litara	mm	€
196007	11.5	ø300x(H)230	6,85



970300

TUŠ SLAVINA

- Stojeća slavina s jednim postoljem.
- Tuš otporan na visokotlačni protok vode.
- Maksimalni protok vode: 17 L/min pri tlaku od 4 bara.
- Plastična drška tuša.
- Podesivi potporni stup.
- Montiranje na zid (proizvoljno skraćivanje).
- Spojna crijeva: 1/2 inča, 400 mm dužina svakog.
- Promjer rupe na stolu: \varnothing 27 mm.

šifra	€
970300	269,75



810255

SLAVINA ZA UMIVAONIK NA IZVLAČENJE

- Izrađeno od nehrđajućeg čelika
- Jedna rupa, okretni izljev
- Kontrola protoka.
- Dužina tuša: 150 cm
- Potreban otvor stola: 32 mm
- Spojna crijeva: 3/8", duljina: 350 mm
- Raspon izljeva: 230 mm
- Visina slavine: 230 mm

šifra	€
810255	220,35



NEW



970508

SLAVINA ZA SUDOPER

- Jednostruki otvor, zasebni gumbi za vruće i hladno.
- Prikjučna crijeva: 1/2".
- Potreban je otvor za montažu: \varnothing 30 mm.
- Ventil za zakretanje, polumjer 250 mm.

šifra	€
970508	116,35

NEW



970522

SLAVINA ZA SUDOPER S DUGAČKOM RUČKOM

- Duga ručica za miješanje vruće i hladne vode.
- Priključna crijeva: 3/8".
- Potreban je otvor za montažu: \varnothing 35 mm.
- Okretni žlijeb, polumjer 215 mm.

šifra	€
970522	146,25



970515

SLAVINA S TUŠEM NA IZVLAČENJE

- Stojeca slavina s jednom rupom.
- Tuš otporan na visokotlačni protok vode.
- Plastični omot tuša.
- Podesivi potporni stup.
- Montiranje na zid (proizvoljno skraćivanje).
- Spojna crijeva: 1/2 inča.
- Potreba rupa stolu: Ø 30 mm.
- Domet vodenog mlaza 280 mm.

Šifra	€
970515	386,75



810316



UMIVAONIK KOJI SE POKREĆE KOLJENOM

- U potpunosti izrađen od nehrđajućeg čelika.
- Umivaonik ima promjer od 350 mm i dubinu od 123 mm.
- Jednostavan za uporabu pomoću koljena.
- Sadrži priključne materijale.

Šifra	mm	€
810316	400x400x(H)450	269,75

S slavinom
kojom upravlja
koljeno

810309

KUHINJSKI SUDOPER - BESKONTAKTNI, SA SLAVINOM KOJA SE UPRAVLJA POMOĆU KOLJENA

- Pustite vodu iz slavine na higijenski način jednostavnim pritiskom koljena na prednju ploču. Opremljen miješalicom za toplu i hladnu vodu koja se nalazi ispod prednje ploče.
- Sudoper i podloga od nehrđajućeg čelika 18/10.
- Dolazi s ispustom i dozatorom sapuna.
- Dimenzije prednje ploče: 285x (V) 185 mm.
- Dimenzije sudopera: 330x230x (H) 120 mm.
- Priključak za vodu: 1/2", odvodna rupa Ø 52 mm.

Šifra	mm	€
810309	400x335x(H)570	308,75

KOŠARE PERILICA POSUĐA I PRIJENOSNI HLADNJACI PROFI LINE

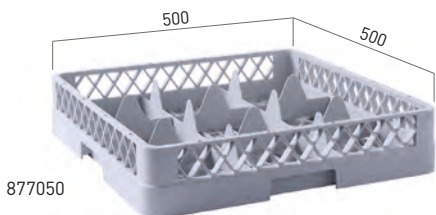

877050



877043



877036



877029

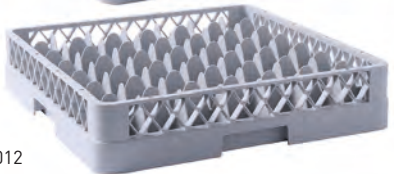

877012



877302



877548



877531



877524



877517



877500

KOŠARA ZA STAKLARIJU ZA PERILICU POSUĐA

šifra	-	mm	€
877050	9 pregrada	500x500x(H)104	24,05
877043	16 pregrada	500x500x(H)104	25,70
877036	25 pregrada	500x500x(H)104	25,70
877029	36 pregrada	500x500x(H)104	28,55
877012	49 pregrada	500x500x(H)104	28,55

DODATAK KOŠARI ZA PERILICU POSUĐA

- Za uporabu s HENDI košarama za perilice posuda.
- Jednom montiran bez prekidanja.

šifra	-	mm	€
877302	1 pregrada	500x500x(H)45	10,35
877548	9 pregrada	500x500x(H)45	10,35
877531	16 pregrada	500x500x(H)45	10,35
877524	25 pregrada	500x500x(H)45	10,35
877517	36 pregrada	500x500x(H)45	10,35
877500	49 pregrada	500x500x(H)45	11,05

HIGIJENA

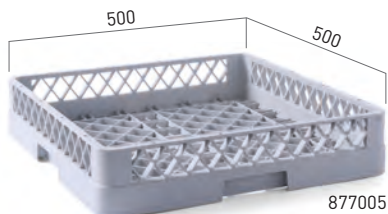

877005

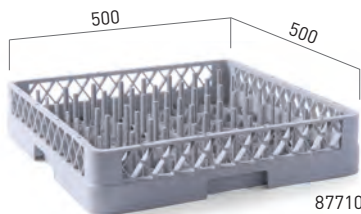

877104

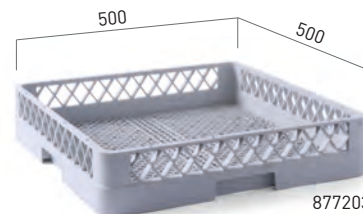

877203

UNIVERZALNA KOŠARA ZA PERILICU POSUĐA

- Pogodna za šalice, lonce, zdjele itd.
- Struktura omogućuje maksimalni protok vode u svim smjerovima između posuda S grubim mrežastim dnom

KOŠARA ZA TANJURE ZA PERILICU POSUĐA

- Struktura omogućuje maksimalni protok vode u svim smjerovima između posuda.
- S prethodno oblikovanim držačima.
- Prostori između razdvajача stvaraju optimalnu kosinu tanjura neophodnu za učinkovito pranje.

KOŠARA ZA PRIBOR ZA JELO ZA PERILICU POSUĐA

- Struktura dozvoljava maksimalni protok vode u svim smjerovima između posuda.
- Glavno mrežasto dno sprečava da pribor za jelo propadne.

šifra	mm	€
877005	500x500x(H)100	21,45

šifra	mm	€
877104	500x500x(H)100	21,45

šifra	mm	€
877203	500x500x(H)100	21,15

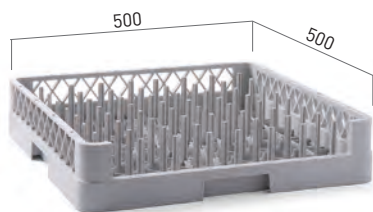

877111



KOŠARA ZA PLADNJEVE ZA PERILICU POSUĐA

- Struktura dozvoljava maksimalni protok vode u svim smjerovima između pladnjeva.
- S prethodno oblikovanim iglama.
- S jednim otvorenim krajem za pladnje i druge dugačke predmete.

šifra	mm	€
877111	500x500x(H)100	22,60

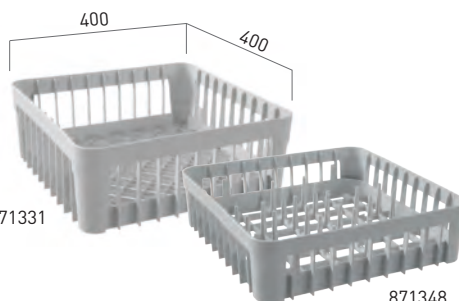

871331

871348



KOŠARA ZA ČAŠE ZA PERILICU POSUĐA

- Struktura dozvoljava maksimalni protok vode u svim smjerovima između čaša.

šifra	-	mm	€
871331		400x400x(H)150	20,75
871348	S 20 držača	400x400x(H)110	20,75



810583

MOBILNA KOLICA ZA KOŠARE ZA PERILICU POSUĐA - 7 X 500X500 MM

- Za košare za perilice posuđa 500x500 mm.
- Organizirajte radno područje oko perilice posuđa.
- 7 slojeva - nosači košara raspoređeni na 200 mm.
- Opremljen bravama za košaru s obje strane.
- Opremljen s četiri kotačića od kojih dva imaju kočnice.
- Dostavlja se rastavljeno.
- Maksimalno opterećenje je 100 kg. kad se teret ravnomjerno podijeli.

šifra	mm	€
810583	615x560x(H)1700	308,75



871102



KOŠARA ZA PRIBOR ZA JELO

- 8 pregrada s ručkom.

šifra	mm	€
871102	425x205x(H)150	18,85



871300

871324



KOŠARA ZA PRIBOR ZA JELO

šifra	mm	€
871300	110x110x(H)140	3,05

KOŠARA ZA PRIBOR ZA JELO

šifra	mm	€
871324	125x84x(H)135	4,55



877180

POKLOPAC ZA KOŠARE ZA PRANJE POSUĐA

šifra	mm	€
877180	500x500	14,95



877197



KOLICA ZA KOŠARE ZA PERILICE POSUĐA S DRŠKOM

- 4 kotačića, 2 okretna s kočnicom i 2 pričvršćena.
- Drška od nehrđajućeg čelika.

šifra	mm	€
877197	575x545x(H)920	178,75



877173



KOLICA ZA KOŠARE ZA PERILICE POSUĐA

- 4 kotačića, 2 okretna s kočnicom i 2 pričvršćena.

šifra	mm	€
877173	575x545x(H)210	110,50



281208

BROJ JAJA

30



281246



STERILIZATOR JAJA, 30 KOM

- Neizostavan za svaku kuhinju u školi, hotelu, restoranu, menzi ili slastičarnici.
- Dezinficira 30 jaja odjednom.
- Rešetka otporna na UV zračenje pričvršćena u ladicu za ležajeve.
- Jaja se steriliziraju procesom zračenja valovima duljine 253,7 nm.
- Ozračivanje (sterilizacija) traje oko 2,30 minuta.
- Jaja se mogu koristiti odmah nakon procesa dezinfekcije.
- Svjetiljke se automatski gase prilikom otvaranja ladice.
- Kućište od nehrđajućeg čelika.
- Stalak za jaja na ležaj od nehrđajućeg čelika.
- Vijek trajanja UV radijatora: 7500 h

Šifra	-	V	W	mm	€
281208	30 jaja	230	78	358x512x(H)255	376,35

UV STERILIZATOR

- Savršen za steriliziranje noževa, kapacitet za 14 noževa.
- Izrađen od nehrđajućeg čelika s vratima od pleksiglasa.
- Opremljen držačem za noževe od nehrđajućeg čelika.
- Sterilizira se baktericidnim ultraljubičastim svjetlom.
- Opremljen je mikroprekidačem za sprečavanje rada dok su vrata otvorena.
- Integrirani tajmer podesiv do 60 minuta.

Šifra	V	W	mm	€
281246	230	25	510x160x(H)610	292,50



KUHARSKA KAPA - 10 KOM.

- Naborana netkana PP materijal.
- Rupičasti vrh.
- Podesiva veličina.

Šifra	mm	€
560044	ø600x(H)230	5,85



221808

SUŠILO ZA RUKU

- Električna aktivacija pomoću detektora pokreta.
- Opremljena kablom i utikačem.
- Bijela epoksidna metalna kutija otporna na udarce.

Šifra	V	W	mm	€
221808	230	1500	240x210x(H)265	162,50



663950

ZNAK ZA VLAŽAN POD

– Upozorenje na 5 jezika.

šifra	mm	€
663950	300x460x(H)615	15,55



691083

**KOLICA ZA RUBLJE**

- Struktura od nehrđajućeg čelika s odstranjivom vrećom za rublje.
- Vreća za rublje je izrađena od Oksford tkanine i može se prati.
- 4 kotača od kojih su 2 zglobna kotača.

šifra	mm	€
691083	900x650x(H)850	220,35

VREĆA ZA RUBLJE ZA KOLICA ZA RUBLJE.

- Vreća za rublje za HENDI kolica za rublje 691090.
- Izrađen od Oxford tkanin..
- Može se prati u perilici rublja.

šifra	mm	€
691090	xx(H)	31,15



Mehanizam za stezanje na podnožju drži vrećicu zatvorenom



691021



944660

**DRŽAČ VREĆE ZA SMEĆE**

- Okvir izrađen od nehrđajućeg čelika.
- Stezni mehanizam se upravlja nogom i drži vreću zatvorenom.
- 2 kotačića s kočnicama.

šifra	mm	€
691021	420x580x(H)960	185,25
944660	Gumena traka za držač vreće za smeće	9,10



691120

**KANTA ZA SMEĆE 43 L**

- Izrađen od nehrđajućeg čelika.
- S okretnim poklopcem.

šifra	mm	€
691120	360x360x(H)740	376,35



NEW



HIGIJENA

PP
polypropylene



691038

OKRUGLA KANTA ZA OTPAD

šifra	litara	mm	€
691038	120	ø550x(H)690	128,05
691403	80	ø490x(H)620	77,35



691045



691052



691069



691076

POKLOPAC ZA OKRUGLU KANTU ZA OTPAD

šifra	-	mm	€
691045	odgovara 691038	ø570x(H)35	20,75
691410	odgovara 691403	ø505x(H)35	16,85

OTVORENI POKLOPAC ZA OKRUGLU KANTU ZA OTPAD

šifra	-	mm	€
691052	odgovara 691038	ø570x(H)135	29,85
691427	odgovara 691403	ø510x(H)120	27,25

GURNITE POKLOPAC ZA OKRUGLU KANTU ZA OTPAD

šifra	-	mm	€
691069	odgovara 691038	ø580x(H)190	42,85
691434	odgovara 691403	ø505x(H)190	28,55

TROLLEY ZA OKRUGLU KANTU ZA OTPAD

šifra	-	mm	€
691076	odgovara 691038	ø455x(H)165	46,75
691441	odgovara 691403	ø400x(H)165	36,35



AMER★BOX®

NEW



691151

KANTA ZA OTPAD S PAPUČICOM

šifra	litara	mm	€
691151	68	490x410x(H)660	81,25
691168	87	500x410x(H)815	99,45



691137

TANKA KANTA ZA OTPAD

šifra	litara	mm	€
691137	60	455x315x(H)580	45,45

PEPELJARE



Uklonjiva pepeljara za jednostavno čišćenje i pražnjenje kante za smeće

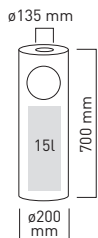

691380



STOJEĆA KANTA ZA OTPATKE S PEPELJAROM

šifra	litara	mm	€
691380	15	ø200x(H)700	64,35



Uklonjiva pepeljara za jednostavno čišćenje i pražnjenje kante za smeće

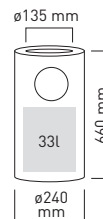

691397



STOJEĆA KANTA ZA OTPATKE S PEPELJAROM

šifra	litara	mm	€
691397	33	ø240x(H)660	128,05



976739

ČISTAČ AUTOMATA ZA KAVU, 120 TABLETA

- Čistač automata za kavu prikladan je za redovitu upotrebu u aparatima za kavu, espresso i čaj.
- Uklanja tvrdokorne naslage poput ulja kave ili čaja.
- Može se koristiti i za čišćenje termos boca.
- Koristite redovito kako biste svoje uređaje održavali u savršenom stanju i spriječili troškove zamjene.

Šifra	narudžba jedinice	€
976739	12	22,45

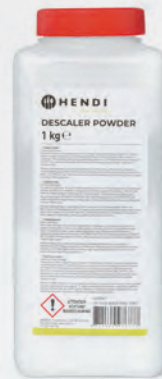

976777

PRAŠAK ZA UKLANJANJE KAMENCA

- Koncentrirano, profesionalno sredstvo za uklanjanje kamenca.
- Uklanja naslage kamenca na komercijalnim perilicama posuda, uređajima za toplu vodu, aparatima za kavu i perilicama (program pranja 40°C).
- Može se koristiti i za čišćenje površina od nehrđajućeg čelika.
- Koristite redovito kako biste svoje uređaje održavali u savršenom stanju i spriječili troškove zamjene.

Šifra	težina (kg)	€
976777	1	15,55



976753

ČISTAČ APARATA ZA KAVU

- Sredstvo za čišćenje aparata za kavu prikladno je za redovitu upotrebu u aparatima za kavu, espresso i čaj.
- Uklanja tvrdokorne naslage poput ulja kave ili čaja.
- Koristite redovito kako biste svoje uređaje održavali u savršenom stanju i spriječili troškove zamjene.

Šifra	litara	€
976753	1	15,55



976760

KONCENTRAT ZA UKLANJANJE KAMENCA

- Visoko koncentriran, na bazi limunske kiseline za učinkovito uklanjanje kamenca s uređaja koji koriste toplu vodu, strojeva za kavu i pranje rublja, bojlera, lonaca i pločica od nehrđajućeg čelika.
- Boca od 1 litre, doza 100-200 ml na 1 litru hladne vode.
- Koristite redovito kako biste svoje uređaje održavali u savršenom stanju i spriječili troškove zamjene.

Šifra	litara	€
976760	1	10,75



976746

ČISTAČ UREĐAJA ZA SOFT ICE I ŠLAG

- Čistač za sve uobičajene aparate za soft ice sladoled.
- Otapa ostatke masti i proteina.
- Može se koristiti i na vanjskim površinama uređaja.
- Koristite redovito kako biste svoje uređaje održavali u savršenoj stanju i spriječili troškove zamjene.

šifra	litara	€
976746	1	9,75



SREDSTVO ZA ČIŠĆENJE NEHRĐAJUĆEG ČELIKA.

- Očistite sve vrste površina od nehrđajućeg čelika i aluminija.
- Spremno za upotrebu, samo poprskajte i obrišite.
- Dolazi u sprej bočici od 500 ml.
- Uklanja otiske prstiju i ima antistatički učinak.
- Nakon uporabe tretirane površine su otporne na prljavštinu i vodu.

šifra	litara	€
976784	0.5	11,40



976784



NEW

PJENA ZA ODMAŠĆIVANJE

- Temeljito uklanja svu masnoću, ulja i prljavštinu s roštilja, friteze, pećnica, nape i pločica.
- Pjena se može koristiti na svim perivim površinama otpornim na lužine.
- Nije prikladno za aluminijske ili obojene površine!
- Gusta pjena idealna je za okomite površine.

šifra	litara	€
976791	1	9,75



976791



975039

PROFESIONALNO SREDSTVO ZA ČIŠĆENJE ROŠTILJA I PEĆNICE

- Proizvod spreman za upotrebu jako alkalni proizvod za svakodnevno uklanjanje masnih i katranastih naslaga, izgorjele masti i organskih gubitak boje.
- Čisti i odmašćuje.
- Preporučuje se za svakodnevno pranje roštilja, pećnica, napa.
- Pomaže u očuvanju prirodnog sjaja površine.
- Bez mirisa, pH 14.

šifra	litara	€
975039	1	7,75

OMEKŠIVAČI VODE (POLU)AUTOMATSKI

- Pomoću omeškivača vode produžuje se životni ciklus ugostiteljske opreme.
- Omeškivači se zasnivaju na procesu izmjene iona pri čemu su ioni kalcija i magnezija koji uzrokuju tvrdoću vode uhvaćeni smolom za izmjenu iona koja se nalazi unutar omeškivača.
- Pomaže u smanjenju troškova održavanja zahvaljujući učinkovitom sprječavanju naslaga kamenca Uređaj je opremljen upravljačkom glavom koja po potrebi omogućava podešavanje radnih parametara sustava za omeškavanje vode.
- Elementi unutar glave izrađeni su od visokokvalitetne keramike, otporne na ogrebotine, koroziju i nakupljanje nečistoća (npr. željeza).

- Ova tehnologija osigurava savršeno brtvljenje unutar regulatora i samim tim dug i nesmetan rad.
- Mornarsko plavo kućište.
- Promjer vode 3/4 inča.
- Radni tlak: 1,5-6,0 bara.
- Okolna radna temperatura: 5 - 38 °C.
- Maks. temperatura dovodne vode: 38 °C.
- Vrijeme regeneracije: 37 min Izlaz za 10 dH - 1200 L.
- Ležište smole 4,0 L.
- Rezervoar za regeneraciju: 8 kg.
- Maksimalni protok vode: 5 L/min.
- Potrošnja soli za regeneraciju po 1 ciklusu: 0,5 kg.



230442



230459

OMEKŠIVAČI VODE, POLUAUTOMATIK

- Poluautomatski proces regeneracije posteljice od smole pomoću slane otopine pokreće se ručno.
- Težina: 8 kg.

šifra	V	W	mm	€
230442	230	18	195x360x(H)510	363,35

OMEKŠIVAČI VODE, AUTOMATIK

- Automatski proces regeneracije posteljice od smole pomoću slane otopine pokreće se automatski.
- Pomoću kontrolne ploče može se postaviti vrijeme rada, regeneracije i količina vode za obradu.
- Automatsko zaključavanje sprečava neželjeni pristup.
- Težina: 7,7 kg.

šifra	V	W	mm	€
230459	230	18	206x380x(H)480	448,50

SOLNE TABLETE ZA MEKŠANJE VODE

- Sastojci.
- Natrijev klorid NaCl.
- Vreća 25 kg.

šifra	težina (kg)	€
231265	25	25,35



231265



OMEKŠIVAČI VODE, RUČNI

- Tvrdi voda između ostalog sadrži otopljene minerale - spojeve kalcija i magnezija.
- Ioni kalcija i magnezija uzrokuju nakupljanje kamenca, što je rizično za predmete i alate koji su u kontaktu s vodom ili parom.
- Omekšavanje vode je postupak kojim se uklanjaju svi spojevi kalcija i magnezija koji uzrokuju tvrdoću vode.
- Prolazeći kroz stupac smole, čestice smole apsorbiraju ione kalcija i magnezija.
- Kad sposobnost smole da izmjeni ione oslabi, treba je obnoviti odgovarajućim postupkom regeneracije uz uporabu otopine soli

- Omekšivač vode može se postaviti tamo gdje je temperatura vode ispod 45 °C, a ulazni tlak vode ne prelazi 2 bare Regeneracija: samo neionizirana sol Samo za pitku vodu Pogodna za omekšavanje vode aparata za kavu, konvektomate, perilice posuđa i aparate za proizvodnju kockica leda.
- Zahvaljujući svojoj maloj veličini, savršen je za barove i restorane
 - Zahvaljujući najkvalitetnijim korištenim komponentama, uređaj ostaje siguran i operativan dugi niz godina.
 - Optimalni tlak vodoopskrbe: 1-2 bara.

OMEKŠIVAČ VODE

- Za vrijeme omekšavanja priključena perilica se ne smije koristiti.
- Maksimalni/minimalni vodeni tlak: od 1 do 8 bara.
- Normalni protok: 1000 L/h.
- Okolna temperatura: od 4°C do 35°C.
- Vodoopskrbna temperatura: od 4°C do 25°C.
- Veličina priključenja: 3/8 inča.

šifra	kapacitet filtera (20 °F/30 °F/40 °F)	litara	mm	€
231210	1200/1000/900	8	ø185x(H)400	142,35
231227	2520/1680/1260	12	ø185x(H)500	168,35
231234	3360/2240/1680	16	ø185x(H)600	207,35



MUHOLOVKE ZA UPOTREBU U KUHINJI I RESTORANIMA



270080

MUHOLOVKA S LJEPLJIVOM PODLOGOM 100 M²

- Pogodna za uporabu u područjima za pripremu jela i posluživanje.
- Metalna kutija s mogućnošću pričvršćivanja na zid.
- 2X15W UV-A neprobojne fluorescentne lampe.
- Samoljepljiva ploča na pozadini za hvatanje mušica.
- Najveći raspon otprilike 100m².
- Sadrži samoljepljivu ploču.

šifra	V	W	mm	€
270080	230	30	480x100x(H)285	133,25
270073	Samoljepljiva ploča za hvatanje muha - 10 listova			37,65
270028	2 zamjenske lampe za uništavanje insekata			37,65

MUHOLOVKE ZA UPOTREBU U ZATVORENOM



270097

MUHOLOVKA 300 M²

- Koristi izdržljivo UV-A LED svjetlo, prosječni radni vijek od 20.000 sati.
- Glavni dio izrađen od protupožarnog.
- ABS-a za visoku sigurnost.
- Insekti se sprže strujom od 4000 V.
- Odstranjiva posuda za prikupljanje, lako se čisti.
- Može se montirati na strop pomoću lanca ili samostalno stajati.

šifra	V	W	mm	€
270097	230	13	470x100x(H)263	94,25



270172

270165

270158



HIGIJENA



Sadrži lanac



Odstranjiva posuda za sakupljanje

VISOKONAPONSKA MUHOLOVKA

- Za unutrašnju uporabu.
- Glavni dio izrađen od posebno lijevanog aluminija i ABS protupožarnih materijala za visoku sigurnost.
- 2X UV-A lampe.
- Insekti se sprže strujom od 2000 - 2500 V
- Odstranjiva posuda za prikupljanje, lako se čisti.
- Može se montirati na strop pomoću lanca ili samostalno stajati.

šifra	V	W	mm	€
270158	230	26	335x90x(H)260	58,50
270165	230	40	485x90x(H)310	77,95
270172	230	45	640x90x(H)360	90,35



MUHOLOVKA S LJEPLJIVOM PODLOGOM 120 M²

- Pogodna za uporabu u područjima za pripremu jela i posluživanje.
- ABS protupožarna kutija, stražnja ploča od metala, pogodna za montiranje na zid.
- 1x36 W UV-A neprobojne fluorescentne lampe.
- Ljepljiva plata na pozadini za hvatanje mušica.
- Svjetiljka i ljepljiva plata su lako zamjenjive.
- Najveći raspon otprilike 120m².
- Sadrži samoljepljivu ploču (390x270mm).

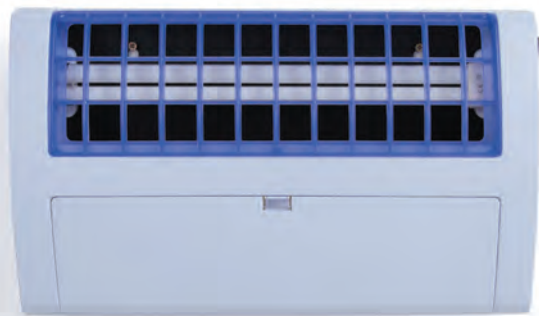

270196

šifra	V	W	mm	€
270196	230	36	475x80x(H)283	84,50
270233	Samoljepljiva ploča za hvatanje muha - 10 listova			38,95
270240	Zamjenska svjetiljka za hvatanje muha			35,75



MUHOLOVKE ZA UPOTREBU NA OTVORENOM



270066

VODOOTPORNNA MUHOLOVKA

- ABS protupožarni materijal za visoku sigurnost.
- 2X UV-A lampe.
- Insekti se sprže strujom od 2000 V.
- IPX4 vodootporna, za unutrašnju i vanjsku uporabu.
- Odstranjiva posuda za sakupljanje, lako se čisti.
- Montaža na lanac.

šifra	-	V	W	mm	€
270066	100 m ²	230	40	510x105x(H)315	103,35
270141	150 m ²	230	45	680x135x(H)310	126,75
935286	Zamjenske svjetiljke za hvatanje muha - set od 2			20,75	



Sadrži lanac



Odstranjiva posuda za sakupljanje

ZAMJENSKA SVJETILJKA ZA HVATANJE MUHA

- UV-A fluorescentne lampe.

šifra	za	V	W	mm	€
934159	270134 + 270158	230	8	285x15x(H)15	9,05
934166	270172 + 270141	230	20	570x20x(H)20	9,05



934159

PROFI LINE



STOLNO POSUĐJE



PROFI LINE

- Elegantna, no ipak čvrsta.
- Ručno polirani visoki zrcalni sjaj.



šifra	Nº		duljina (mm)	€
764404	1	Nož - 6 komada	225	12,95
764411	2	Vilica - 6 komada	205	7,60
764428	3	Žlica za juhu - 6 komada	205	7,60
764435	4	Nož za desert - 6 komada	205	12,15
764442	5	Vilica za desert - 6 komada	186	7,30
764459	6	Žlica za desert - 6 komada	186	7,30
764466	7	Vilica za tortu - 12 komada	136	10,35

šifra	Nº		duljina (mm)	€
764473	8	Žlica za kavu - 12 komada	111	9,95
764480	9	Žlica za čaj - 12 komada	138	10,35
764497	10	Žlica za sladoled - 12 komada	135	10,35
764503	11	Žlica za voćni kup - 6 komada	198	7,30
764510	12	Nož za maslac - 12 komada	158	10,60
764527	13	Nož za mesni odrezak - 6 komada	215	15,30





KITCHEN LINE

- Ručno polirani zrcalni sjaj.



šifra	№		duljina (mm)	€
764206	1	Nož - 6 komada	215	6,20
764213	2	Vilica - 6 komada	197	4,90
764220	3	Žlica za juhu - 6 komada	197	4,90
764237	4	Vilica za tortu - 12 komada	150	7,50
764244	5	Žlica za čaj - 12 komada	146	7,50
764251	6	Žlica za kavu - 12 komada	131	7,15
764268	7	Žlica za šerbet - 6 komada	198	4,90





BUDGET LINE

- Strojno poliran

18/0
stainless steel



Sifra	N°		dužina (mm)	€
764039	1	Žlica za juhu - 12 komada	181	4,55
764022	2	Vilica - 12 komada	183	4,55
764015	3	Nož - 12 komada	212	6,85
764084	4	Žlica za čaj - 24 komada	136	5,00
764091	5	Žlica za kavu - 24 komada	110	4,55
764077	6	Vilica za tortu - 24 komada	145	5,00
764138	7	Žlica za šerbet - 12 komada	198	3,70



PRIBOR ZA ODRESKE

– Nehrđajući čelik s ABS drškom.



781432

VILICA ZA MESNI ODREZAK - 6 KOMADA

šifra	količina	mm	€
781432	6	(L)200	7,20



781449

NOŽ ZA MESNI ODREZAK - 6 KOMADA

šifra	količina	mm	€
781449	6	(L)215	8,15



781456

NOŽ ZA MESNI ODREZAK XL - 6 KOMADA

šifra	količina	mm	€
781456	6	(L)250	13,65



403747



KLIJEŠTA ZA ORAŠASTE I MORSKE PLODOVE, MAT CRNA.

- Idealna za drobljenje orašastih plodova, ali i vrlo pogodna za morsku hranu.
- Završeno crnim premazom u prahu.
- Velika ručka lijepo leži u ruci i pruža dovoljno prijanjanja.
- Dvije su polovice povezane izdržljivim šarkama.
- Prikladno za više veličina orašastih plodova.

šifra	mm	€
403747	160x35	6,20



403716

VILICE ZA JASTOGA - 6 KOMADA

šifra	količina	mm	€
403716	6	(L)205	14,25

18/0
stainless steel



403754



KLIJEŠTA ZA JASTOGE I RAKOVE

- Otvorite jastoge i rakove s lakoćom uz ova heavy duty kliješta za jastoge.
- Završna obrada u crvenom praškastom premazu.
- Velika ručka lijepo leži u ruci i pruža dovoljno prijanjanja.
- Dvije su polovice povezane izdržljivim šarkama.

šifra	mm	€
403754	140x62	6,45



402528

HVATALJKA ZA PUŽEVE - 2 KOMADA

– Model za stezanje.

šifra	količina	mm	€
402528	2	(L)170	11,40

S.S.
stainless steel



402221

ŽLICA ZA PUŽEVE - 6 KOMADA

šifra	količina	mm	€
402221	6	(L)130	7,75

18/0
stainless steel





505168

DASKA ZA REZANJE OD DRVA MASLINE, PRAVOKUTNA*

- Savršeno za posluživanje i prezentaciju jela.
- S integriranim prikladnim ručkama.
- Dostupne u 3 veličine.

šifra	mm	€
505168	250x150x(H)18	15,55
505175	300x150x(H)18	20,75
505182	350x150x(H)18	25,95



505212

DASKA ZA REZANJE OD DRVA MASLINE S UTOROM*

- Savršeno za posluživanje i prezentaciju jela.
- Organski oblik s visokokvalitetnom završnom obradom.
- S integriranim prikladnim ručkama.
- S izrezbarenim utorom za skupljanje mrvica i tekućine nakon rezarenja i sprječavanje prosipanja.
- Dostupne u 2 veličine.

šifra	mm	€
505199	300x210x(H)18	20,15
505212	400x250x(H)18	32,45



505229

DASKA ZA SIR OD DRVA MASLINE S RUPOM*

- Savršeno za posluživanje i prezentaciju jela.
- Organski oblik s visokokvalitetnom završnom obradom.
- S velikom rupom za jednostavno nošenje.
- Dostupne u 2 veličine.

šifra	mm	€
505229	250x165x(H)18	16,25
505236	350x210x(H)18	25,95



505243

DASKA ZA SIR OD DRVA MASLINE*

- Savršeno za posluživanje i prezentaciju jela.
- S velikom ručkom za jednostavno nošenje.
- Dostupne u 3 veličine.

šifra	mm	€
505243	350x120x(H)18	22,05
505250	400x140x(H)18	25,95
505267	600x200x(H)18	44,85



505274

KUTIJA ZA KRUH OD DRVA MASLINE*

- Savršeno za posluživanje i predstavljanje kruha, pribora za jelo itd.
- S velikim ručkama za jednostavno nošenje.

šifra	mm	€
505274	245x198x(H)194	77,35

* Proizvod izrađen od prirodnog drva. Slika se može razlikovati od stvarnog proizvoda.

KARIZMA



STOLNO POSUĐJE



KARIZMA

- Bijeli hotelski porculan.
- Ojačani rubovi, visokokvalitetno staklo.
- Velika otpornost na udarce i habanje.



RAVNI TANJUR

šifra	narudžba jedinice	mm	€
795101	12	ø160	3,75
795309	12	ø200	4,95
795507	12	ø240	5,55
795705	6	ø280	9,55
795903	6	ø320	15,30

DUBOKI TANJUR

šifra	narudžba jedinice	mm	€
794500	6	ø300	12,75

OVALNI TANJUR

šifra	narudžba jedinice	mm	€
796306	6	290x200	15,95
796405	6	340x235	21,65



ZDJELA ZA SALATU

šifra	narudžba jedinice	mm	€
796603	12	ø150	6,70
796702	12	ø190	9,55
796801	6	ø250	11,05



ZDJELA ZA JUHU

šifra	narudžba jedinice	litara	mm	€
798805	12	0.38	ø120	9,90

ZDJELA ZA JUHU

šifra	narudžba jedinice	mm	€
798904	12	ø180	4,50



CAPPUCCINO ŠALICA I TANJURIĆ

šifra	narudžba jedinice	litara	mm	€
798249	12	0.23	ø85	4,50



ŠALICA

šifra	narudžba jedinice	litara	mm	€
798164	12	0.17	ø80	4,40



ESPRESSO ŠALICA I TANJURIĆ

šifra	narudžba jedinice	litara	mm	€
798010	12	0.09	ø64	3,00

CAPPUCCINO ŠALICA I TANJURIĆ

šifra	narudžba jedinice	mm	€
798171	12	ø149	3,00

CAPPUCCINO ŠALICA I TANJURIĆ

šifra	narudžba jedinice	mm	€
798171	12	ø149	3,00

ESPRESSO ŠALICA I TANJURIĆ

šifra	narudžba jedinice	mm	€
798034	12	ø125	2,00

FLORA



STOLNO POSUĐJE



320

 HENDI

FLORA

- Bijeli hotelski porculan.
- Ojačani rubovi, visokokvalitetno staklo.
- Velika otpornost na udarce i habanje.



RAVNI TANJUR

šifra	narudžba jedinice	mm	€
787007	12	ø160	4,05
787014	12	ø200	4,90
787021	12	ø255	6,30
787038	12	ø270	7,75
787045	6	ø300	12,75



DUBOKI TANJUR

šifra	narudžba jedinice	mm	€
787052	12	ø235	6,20



OVALNI TANJUR

šifra	narudžba jedinice	mm	€
787069	6	280x180	15,95
787076	6	330x225	22,05



ZDJELA ZA SALATU

šifra	narudžba jedinice	litara	mm	€
787083	12	0.25	ø145x(H)45	5,80
787090	6	1	ø230x(H)65	12,70



ZDJELA ZA JUHU

šifra	narudžba jedinice	litara	mm	€
787267	12	0.25	ø100	10,75

ZDJELA ZA JUHU

šifra	narudžba jedinice	mm	€
787182	12	ø158	3,75



CAPPUCCINO ŠALICA I TANJURIĆ

šifra	narudžba jedinice	litara	mm	€
787175	12	0.25	ø87	5,45



ŠALICA I TANJURIĆ ZA KAVU

šifra	narudžba jedinice	litara	mm	€
787144	12	0.18	ø82	4,75



ESPRESSO ŠALICA I TANJURIĆ

šifra	narudžba jedinice	litara	mm	€
787113	12	0.12	ø65	3,70

CAPPUCCINO ŠALICA I TANJURIĆ

šifra	narudžba jedinice	mm	€
787151	12	ø138	3,00

CAPPUCCINO ŠALICA I TANJURIĆ

šifra	narudžba jedinice	mm	€
787151	12	ø138	3,00

ESPRESSO ŠALICA I TANJURIĆ

šifra	narudžba jedinice	mm	€
787120	12	ø130	2,60

SATURN



STOLNO POSUĐJE



SATURN

- Bijeli hotelski porculan.
- Ojačani rubovi, visokokvalitetno staklo.
- Velika otpornost na udarce i habanje.



RAVNI TANJUR

šifra	narudžba jedinice	mm	€
794319	12	ø200	4,70
794326	12	ø240	5,20
794333	12	ø260	6,20
794340	6	ø280	9,15
794357	6	ø300	11,45
794364	6	ø320	14,65



DUBOKI TANJUR

šifra	narudžba jedinice	mm	€
794395	12	ø220	4,90
794517	6	ø300	12,75



OVALNI TANJUR

šifra	narudžba jedinice	mm	€
794371	6	290x200	17,05
794388	6	340x240	23,35

ZDJELA ZA SALATU

šifra	narudžba jedinice	mm	€
794470	6	ø250	10,15
794463	12	ø150	6,20
794524	12	ø190	9,15



ZDJELA ZA JUHU I TANJUR

šifra	narudžba jedinice	litara	mm	€
794449	12	0.38	ø120	10,15



ŠALICA ZA ČAJ

šifra	narudžba jedinice	litara	€
794531	12	0.22	4,90

ZDJELA ZA JUHU I TANJUR

šifra	narudžba jedinice	mm	€
794456	12	ø190	4,40



CAPPUCCINO ŠALICA I TANJURIĆ

šifra	narudžba jedinice	litara	mm	€
794487	12	0.23	ø87	4,75

ŠALICA I TANJURIĆ ZA KAVU

šifra	narudžba jedinice	litara	mm	€
794401	12	0.17	ø79	4,40

ESPRESSO ŠALICA I TANJURIĆ

šifra	narudžba jedinice	litara	mm	€
794425	12	0.09	ø63	3,00

CAPPUCCINO ŠALICA I TANJURIĆ

šifra	narudžba jedinice	mm	€
794418	12	ø150	3,00

CAPPUCCINO ŠALICA I TANJURIĆ

šifra	narudžba jedinice	mm	€
794418	12	ø150	3,00

ESPRESSO ŠALICA I TANJURIĆ

šifra	narudžba jedinice	mm	€
794432	12	ø125	2,00

DELTA



STOLNO POSUDE



DELTA

- Bijeli hotelski porculan.
- Ojačani rubovi, visokokvalitetno staklo.
- Velika otpornost na udarce i habanje.



RAVNI TANJUR

šifra	narudžba jedinice	mm	€
794050	12	ø160	4,25
794067	12	ø200	4,50
794074	12	ø240	5,05
794081	12	ø270	6,45
794098	6	ø300	11,30



DUBOKI TANJUR

šifra	narudžba jedinice	mm	€
799420	12	ø230	5,20



TANJUR ZA TJESTENINU

šifra	narudžba jedinice	mm	€
799406	6	ø260	10,35
799413	6	ø300	12,95

OVALNI TANJUR

šifra	narudžba jedinice	mm	€
799437	6	290x200	14,15
799444	6	340x240	21,00



ZDJELA ZA JUHU

šifra	narudžba jedinice	litara	mm	€
799383	12	0.34	ø160	9,90



ZDJELA ZA SALATU

šifra	narudžba jedinice	mm	€
799451	12	ø120	5,90
799468	6	ø140	6,70
799475	1	ø230	11,00
799482	1	ø270	17,05

ZDJELA ZA JUHU

šifra	narudžba jedinice	mm	€
799390	12	ø170	4,15



CAPPUCCINO ŠALICA I TANJURIĆ

šifra	narudžba jedinice	litara	mm	€
799147	12	0.23	ø90	4,30



ŠALICA I TANJURIĆ ZA KAVU

šifra	narudžba jedinice	litara	mm	€
799130	12	0.17	ø80	4,15



ESPRESSO ŠALICA I TANJURIĆ

šifra	narudžba jedinice	litara	mm	€
799161	12	0.09	ø63	2,95

CAPPUCCINO ŠALICA I TANJURIĆ

šifra	narudžba jedinice	mm	€
799154	12	ø145	2,95

CAPPUCCINO ŠALICA I TANJURIĆ

šifra	narudžba jedinice	mm	€
799154	12	ø145	2,95

ESPRESSO ŠALICA I TANJURIĆ

šifra	narudžba jedinice	mm	€
799178	12	ø83	1,90

EMAJLIRANO

- Emajlirano stolno posuđe se ponovno vratilo.
- Bijeli emajlirani čelik s finom plavom bordurom.
- Visokokvalitetna caklina.
- Otporno na ogrebotine.



621202



621226



621257

ČETVEROKUTNA ZDJELA

- U zdjeli se mogu pripremati jela i deserti.

šifra	mm	€
621219	215x160	6,30
621202	175x130	4,60

RAVNI TANJUR

šifra	mm	€
621226	ø200	5,15
621233	ø240	6,30

DUBOKI TANJUR

šifra	mm	€
621271	ø240	7,30
621240	ø180	5,15
621257	ø200	5,85
621264	ø220	6,70



621288



621295



621318

ZDJELA ZA SALATU

šifra	mm	€
621288	ø160x(H)75	5,85

ŠALICA ZA ČAJ

šifra	litara	mm	€
621295	0.36	ø90x(H)80	4,95
621301	0.52	ø100x(H)90	6,10

ŠALICA

šifra	litara	mm	€
621318	0.12	ø70x(H)50	4,25



621332

METALNA ČAŠA

šifra	litara	mm	€
621325	0.3	ø90x(H)90	5,65
621332	0.4	ø90x(H)120	7,10





625804



625705

LONAC ZA JUHU I UMAK - S POKLOPCEM

- Emajlirana.
- Obruč podebljan nehrdajućim čelikom.
- Plitki rub.

šifra		litara	mm	€
625804	Plava	0.5	ø115x(H)95	13,65
625705	Crna	0.65	ø135x(H)110	14,95

**EMAJLIRANA TAVA ZA PAELU S PREGRADAMA**

- Tava je podijeljena u više odjeljaka kako bi se omogućila istodobna priprema različitih jela.

šifra	mm	€
622759	ø430x(H)47	90,35
622766	ø430x(H)47	103,35



622759



622766



622841



622858



622704



622728



622742

EMAJLIRANE ZDJELE ZA PAELU

- Duboki model.
- Emajlirani čelični rub.

šifra	mm	€
622810	ø145x(H)40	9,50
622827	ø170x(H)40	10,35
622834	ø185x(H)43	11,70
622841	ø205x(H)57	11,50
622858	ø245x(H)70	12,35

EMAJLIRANE TAVE ZA PAELU

- S dvije drške.
- Emajlirani čelični rub.

šifra	mm	€
622704	ø100x(H)20	7,30
622711	ø120x(H)25	7,75
622728	ø150x(H)27	9,60
622735	ø200x(H)36	11,65
622742	ø240x(H)40	12,50



LIONHEAD

- Posebna, najtvrdra vrsta porculana koja je dostupna na tržištu.
- Visoka otpornost na udarce i habanje i još uvijek relativno lagana.
- Sjajna bijela.



784730

784778

784754

ZDJELA ZA JUHU

šifra	narudžba jedinice	litara	mm	€
784747	12	1	ø175x(H)120	17,90
784730	8	2	ø215x(H)155	32,45

ZDJELA ZA JUHU

šifra	narudžba jedinice	litara	mm	€
784778	6	0.125	ø90x(H)60	2,95
784761	4	0.25	ø120x(H)78	4,55
784754	4	0.5	ø138x(H)95	7,15



783153

783160

783177



KERAMIČKA ZDJELICA

- Rebrasta.

šifra	narudžba jedinice	mm	€
783153	12	ø70x(H)35	1,65
783160	6	ø90x(H)48	2,95
783627	6	ø100x(H)25	2,30
783177	6	ø120x(H)55	4,25



TANJUR BARK

- Pravokutan.

šifra	narudžba jedinice	mm	€
785546	6	218x105x(H)23	6,85
785553	4	352x146x(H)40	15,55



ZDJELA VANILLA

šifra	narudžba jedinice	mm	€
785560	6	225x111x(H)62	10,35
785577	4	290x136x(H)80	19,45





434208

POSUDA ZA JUHU

- S poklopcem i žlicom za posluživanje.

šifra	litara	mm	€
434208	2.7	ø270x(H)175	32,45



432136

POSUDA ZA UMAK

- Posuda za umak.

šifra	litara	mm	€
432143	0.085	120x72x(H)50	3,25
432006	0.14	135x76x(H)70	4,10
432105	0.23	160x98x(H)90	5,25
432129	0.28	200x100x(H)105	5,80
432136	0.46	240x120x(H)120	8,45



430002

ZDJELA ZA JUHU

- S drškama.

šifra	litara	mm	€
430002	0.35	ø120x(H)50	3,60



401200

ZDJELA ZA POVRČE

- S drškama.

šifra	mm	€
401200	ø160x(H)40	4,10
401002	ø120x(H)30	3,25
401101	ø140x(H)35	3,60



400203



ZDJELA ZA POSLUŽIVANJE

šifra	mm	€
400203	205x155	5,15



441107



ČAŠICA ZA SLADOLED

- Posuda za umak.

šifra	mm	€
441107	ø90x(H)50	3,60

POSUĐE ZA PEĆNICU BIJELI PORČULAN

- Na raspolaganju je poseban porculanski tip, najtvrdi tip.
- Toplinski otporan, može izdržati ekstremne promjene temperature.
- Visoka otpornost na habanje i udarce i relativno mala težina.
- Izuzetno čist i sjajno bijel.

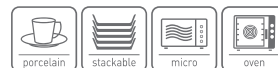

POSUDA ZA TAPAS OVALNA

- S drškama.



šifra	narudžba jedinice	mm	€
784006	6	200x107x(H)30	4,50
784013	6	262x140x(H)33	7,75
784020	3	324x185x(H)38	14,00



POSUDA ZA TAPAS ČETVRTASTA

- S drškama.



šifra	narudžba jedinice	mm	€
784105	6	160x101x(H)45	4,55
784112	4	236x126x(H)48	8,80
784129	3	328x189x(H)58	18,15



786352

RUSTICA ZDJELA ZA PEĆNICU ČETVRTASTA

šifra	narudžba jedinice	mm	€
786352	1	165x165x(H)65	10,75



786321

RUSTICA ZDJELA ZA PEĆNICU OVALNA

šifra	narudžba jedinice	mm	€
786321	1	223x132x(H)42	8,15
786338	1	245x145x(H)55	11,65



786369

RUSTICA ZDJELA ZA PEĆNICU ČETVEROKUTNA

šifra	narudžba jedinice	mm	€
786369	1	282x192x(H)65	18,85
786376	8	335x232x(H)62	29,25
786383	4	380x260x(H)70	41,55



786307

RUSTICA ZDJELA ZA PEĆNICU OKRUGLA

šifra	narudžba jedinice	mm	€
786307	4	ø100x(H)50	3,60



DJECA



786499

DJEČJI TANJUR „MEDO“

- Ø190 mm ne računajući uši.

šifra	naruđba jedinice	mm	€
786499	4	ø265	12,70



786239

ZDJELA ZA SLADOLED „KLAUN“

šifra	naruđba jedinice	mm	€
786239	6	226x145x(H)37	11,05



786413



SET ZA ZAČINE

- Dvodijelni Set: sol, papar

šifra	naruđba jedinice	mm	€
786413	3	ø42x(H)80	9,75



786420



SET ZA ZAČINE

- Trodijelni set: sol, papat, držač za čačkalice.

šifra	naruđba jedinice	mm	€
786420	48	125x54x(H)90	12,70



POSUDA ZA UMAK

šifra	naruđba jedinice	mm	€
786437	4	180x55x(H)130	8,45



786437



POSUĐE ZA PEĆNICU KREM PORCULAN

- Na raspolaganju je poseban porculanski tip, najtvrdi tip.
- Toplinski otporan, može izdržati ekstremne promjene temperature.
- Visoka otpornost na habanje i udarce i relativno mala težina.
- Krem-bijela.

ZDJELA ZA PEĆNICU OKRUGLA

šifra	naruđba jedinice	mm	€
785904	6	185x152x(H)40	5,85



785904

TAPASMINI

- Posebna, najtvrdra vrsta porculana koja je dostupna na tržištu.
- Visoka otpornost na habanje i udarce i relativno mala težina.
- Sjajna bijela.



784426

POSUDA ZA TAPAS PLATO - 6 KOMADA

šifra	količina	mm	€
784426	6	ø100x(H)25	11,65



784327

POSUDA ZA TAPAS CUADRADO - 6 KOMADA

šifra	količina	mm	€
784327	6	80x80x(H)35	12,95



784365

POSUDA ZA TAPAS REDONDO - 6 KOMADA

šifra	količina	mm	€
784365	6	ø75x(H)30	10,35



784433

POSUDA ZA TAPAS LEON - 6 KOMADA

šifra	količina	mm	€
784433	6	ø55x(H)45	12,70



784334

POSUDA ZA TAPAS CONCHA - 6 KOMADA

šifra	količina	mm	€
784334	6	90x50x(H)20	8,80



784419

POSUDA ZA TAPAS CUADRADO - 6 KOMADA

šifra	količina	mm	€
784419	6	59x59x(H)37	8,15



784396

POSUDA ZA TAPAS TRIANGOLO - 6 KOMADA

šifra	količina	mm	€
784396	6	100x100x(H)25	12,70



784389

POSUDA ZA TAPAS CACEROLE - 6 KOMADA

šifra	količina	mm	€
784389	6	ø60x(H)25	8,80



784372

POSUDA ZA TAPAS HUEVO - 6 KOMADA

šifra	količina	mm	€
784372	6	ø65x(H)15	8,80



785324

POSUDA ZA TAPAS CUCHARA - 6 KOMADA

šifra	količina	mm	€
785324	6	130x43x(H)26	10,75



MINIJATURE ZA PREZENTACIJE



564509



564516



MINI TAVA ZA UMAK LITTLE CHEF

– Zdjele i pladnji za prezentiranje od melamina, u obliku posuda za kuhanje.

šifra	mm	€
564509	162x121x(H)30	3,45

MINI REBRATA TAVA LITTLE CHEF

– Zdjele i pladnji za prezentiranje od melamina, u obliku posuda za kuhanje.

šifra	mm	€
564516	320x162x(H)20	13,60

564523



564554



MINI OKRUGLA TAVA LITTLE CHEF

– Zdjele i pladnji za prezentiranje od melamina, u obliku posuda za kuhanje.

šifra	mm	€
564523	150x115x(H)37	3,45
564530	189x147x(H)37	5,40

MINI OVALNA TAVA LITTLE CHEF

– Zdjele i pladnji za prezentiranje od melamina, u obliku posuda za kuhanje.

šifra	mm	€
564547	155x80x(H)37	3,05
564554	263x140x(H)37	6,75





678206

MASNI PAPIR - 500 KOMADA

- Pakiranje od 500 listova.

šifra		mm	€
678237	Bijela	250x200	18,55
678220	Uzorak kuhara i hrane	250x200	25,95
678213	Bijela	263x380	28,55
678183	Bijela	306x305	31,15
678169	Uzorak kuhara i hrane	306x305	36,35
678176	Karirani uzorak	306x305	36,35
678206	Kuhinjski kaos	258x425	38,95



678169

PODMETAČ ZA MASNI PAPIR - 500 KOMADA

- Pakiranje od 500 listova.

šifra		mm	€
678145	Kaos u kuhinji	420x275	55,25
678152	Kockasti uzorak	420x275	55,25



678190

UMETAK ZA MASNI PAPIR PRETHODNO OBLIKOVAN - 150 KOMADA

- Prethodno oblikovani u oblik košare.
- S uzorkom ilustracije kuhara s hranom.
- Pakiranje po 150 komada.

šifra	mm	€
678190	160x160x(H)50	14,25

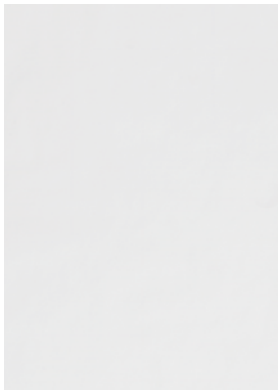

678237

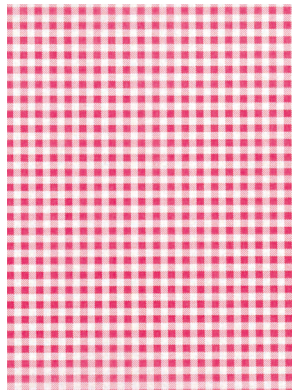

678152



678121



678138

MASNI PAPIR - 500 KOMADA

- Pakiranje od 500 listova.

šifra	boja	mm	€
678138	Bež	200x250	18,15
678114	Bež	250x350	27,65
678121	Otisak novina	200x250	23,75
678107	Otisak novina	250x350	38,35



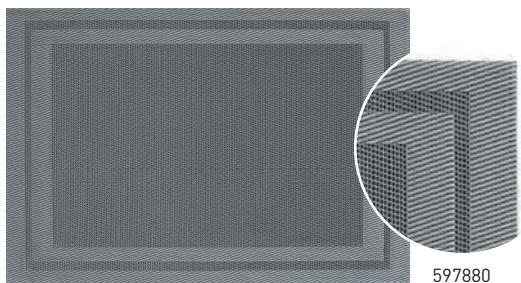

597880

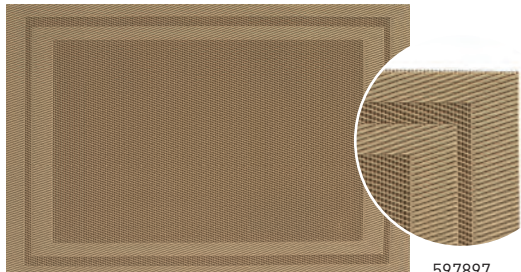

597897



597910



597927

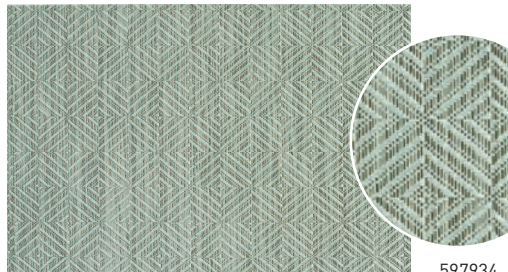

597934



597941



NEW

PODMETAČ - SET

- Napravljeno od PVC-a (vinil), u tkanom uzorku.
- Neklizajuć zahvaljujući strukturi materijala.
- Fleksibilan, ne deformira se nakon motanja.
- Dostupan u 6 stilskih dizajna (kodovi: 597880, 597897, 597910, 597927, 597934, 597941).

šifra	boja	mm	€
597880	Grafit	450x300	19,45
597897	Bež	450x300	19,45
597910	Svijetlo siva	450x300	19,45
597927	Smeđa	450x300	19,45
597934	Zelena	450x300	19,45
597941	Srebro	450x300	19,45



MINIJATURE ZA PREZENTACIJE

S.S.
stainless steel



426425



426432



426449

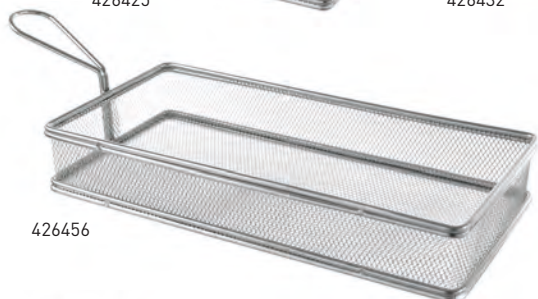

426456

MINIJATURNE KOŠARICE ZA FRITIZE

šifra	mm	€
426449	90x90x(H)90	6,20
426425	100x80x(H)75	7,50
426432	125x100x(H)85	7,75
426456	255x135x(H)45	11,65



425619



425626



425633



425657

S.S. stainless steel
wash

MINIJATURNE KOŠARICE ZA FRITIZE

– Obradena mat crnim praškastim premazom.

šifra	mm	€
425633	90x90x(H)90	8,15
425619	100x80x(H)75	8,45
425626	125x100x(H)85	10,35
425657	255x135x(H)45	14,25

STOLNO POSUĐE



630907



DRŽAČ VREĆE ZA PEČENE KRUMPIRIĆE

šifra	mm	€
630907	ø110x(H)175	8,15



426494

KOŠARA ZA KRUMPIRIĆE

– Obradena mat crnim praškastim premazom.

šifra	mm	€
426494	ø115x(H)100	5,15



MINIJATURNE KOŠARICE ZA FRITIZE ZA SLAGANJE

šifra	mm	€
425664	105x90x(H)60	7,00
425688	130x115x(H)80	8,45



425664



425688



MINIJATURNE KOŠARICE ZA FRITIZE ZA SLAGANJE CRNE

- Obradena mat crnim praškastim premazom.

šifra	mm	€
425671	105x90x(H)60	8,15
425695	130x115x(H)80	10,10



425671



425695



630938



630914



630921

DRŽAČ VREĆE ZA PEČENE KRUMPIRIĆE

- Crni žičani okvir, pogodan za 1 vrećicu prženih krumpirića.

šifra	mm	€
630938	ø115x(H)172	7,75

DRŽAČ VREĆE ZA PEČENE KRUMPIRIĆE

- Crni žičani okvir s prostorom za zdjelu za umak.
- Keramička posuda od melamina 80 ml savršeno odgovara (561713), nije sadržana.

šifra	mm	€
630914	210x110x(H)172	8,45

DRŽAČ VREĆA ZA PEČENE KRUMPIRIĆE

- Crni žičani okvir, pogodan za 3 vrećice za pržene krumpiriće.

šifra	mm	€
630921	270x270x(H)280	22,05



426357



426463

MINIJATURNE KOŠARICE

šifra	mm	€
426364	ø87x(H)93	5,15
426371	ø125x(H)127	8,50

KANTA ZA GRICKALICE

šifra	mm	€
426463	ø45x(H)50	3,40
426470	ø70x(H)100	5,85



607015

607022

607039



MALA TAVA ZA UMAK S IZLJEVNIKOM

- Izrađena od 2,5 mm debelog troslojnog materijala, bakar/aluminij/ nehrđajući čelik.
- Drška pričvršćena pomoću zakovica.

šifra	mm	€
607015	ø50x(H)30	16,25
607022	ø75x(H)40	22,05
607039	ø85x(H)50	24,65



607046

MALA TAVA ZA PRŽENJE

- Izrađena od 2,5 mm debelog troslojnog materijala, bakar/aluminij/ nehrđajući čelik.
- Drška pričvršćena pomoću zakovica.

šifra	mm	€
607046	ø120x(H)30	35,05





426487

TAVA ZA GRICKALICE

šifra	mm	€
426487	185x95x(H)45	7,15



SERIJA BAKRENIH TAVA

- 3-slojna konstrukcija debljine 2,5 mm sastoji se od nehrđajućeg čelika (0,4 mm), aluminija (1,5 mm) i bakra (0,4 mm).
- Drške su pričvršćene pomoću zakovica.



607060

TAVA ZA PRŽENJE

šifra	debljina (mm)	mm	€
607060	2.5	ø240x(H)50	81,25



607053

LONAC ZA PRIJANJE - BEZ POKLOPCA

šifra	litara	mm	€
607053	1.5	ø160x(H)80	64,95

GALVANIZIRANE KANTE

- Napravljene od galvaniziranog čeličnog lima, što daje rustikalni izgled.
- Galvanizirani čelik nije namijenjen za kontakt s hranom, poravnajte kante našim masnim listovima u njima dok ih koristite za posluživanje hrane.



DUPLA KOŠARA S DRŠKOM

- Drška izrađena od drveta.

šifra	mm	€
425947	190x95x(H)90	10,75
425954	250x125x(H)105	14,25



BAR CADDY

- S drvenim ručicama za držanje.

šifra	mm	€
425978	245x180x(H)130	19,45



RASHLAĐIVAČ ZA VIŠE VINSKIH BOCA

šifra	mm	€
425992	400x330x(H)220	28,55



KOŠARE S DRŠKOM

šifra	mm	€
425909	ø70x(H)65	2,00
425916	ø100x(H)90	2,80
425923	ø120x(H)105	3,65
425985	ø160x(H)140	4,25



783153

783160

783177

KERAMIČKA ZDJELICA

- Rebrasta.



šifra	narudžba jedinice	mm	€
783153	12	ø70x(H)35	1,65
783160	6	ø90x(H)48	2,95
783627	6	ø100x(H)25	2,30
783177	6	ø120x(H)55	4,25



561706

561713

561720

KERAMIČKA ZDJELICA

- Rebrasta.



šifra	-	narudžba jedinice	mm	€
561492	35 ml	1	ø60x(H)25	0,80
565643	35 ml	4	ø60x(H)25	3,20 NEW
561706	50 ml	1	ø70x(H)35	1,50
565650	50 ml	4	ø70x(H)35	4,95 NEW
561713	80 ml	1	ø80x(H)40	1,90
561720	100 ml	1	ø85x(H)45	2,10



565605

565612

KERAMIČKA ZDJELICA

- 12 KOMADA



šifra	boja	litara	mm	€
565605	<input checked="" type="checkbox"/> Crna	0.045	ø60x(H)35	8,90
565612	<input type="checkbox"/> Boja bjelokosti	0.045	ø60x(H)35	8,90

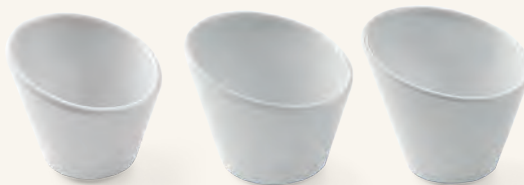

564578

564585

564592

VELOCITY KOSE ZDJELE



šifra	mm	€
564578	70x70x(H)60	2,00
564585	97x97x(H)80	3,10
564592	110x110x(H)100	4,75



400012



400036



400067

ZDJELICA ZA UMAK - 12 KOMADA

šifra	količina	litara	mm	€
400029	12	0.07	ø62x(H)40	9,95
400012	12	0.045	ø62x(H)24	8,45
400036	12	0.115	ø73x(H)47	14,25
400043	12	0.175	ø85x(H)52	18,55
400050	12	0.23	ø93x(H)58	22,75
400067	12	0.34	ø100x(H)75	24,25

POSUDA ZA MASLAC I UMAK - 3 KOMADA



šifra	količina	boja	mm	€
564561	3	Crna	ø80x(H)30	5,15



564561

Cijene su bez PDV-a i nisu obvezujuće

OVALNA KOŠARA ZA PECIVO



šifra	boja	mm	€
426777	■ Crna	190x120x(H)60	5,85
426760	■ Svjetlosiva	190x120x(H)60	5,85
426623	■ Crna	250x190x(H)65	7,75
426616	■ Svjetlosiva	250x190x(H)65	7,75
426654	■ Crna	320x230x(H)70	11,40
426647	■ Svjetlosiva	320x230x(H)70	11,40



KOŠARA ZA PECIVO



šifra	boja	mm	€
426784	■ Svjetlosiva	190x130x(H)60	6,20
426791	■ Crna	190x130x(H)60	6,20



KOŠARE S PLETENIM STRANAMA

šifra	-	mm	€
426258	Okruglo	200x200x(H)65	3,60
426234	Ovalno	225x130x(H)55	3,25
426265	Ovalno	320x230x(H)55	5,55
426227	Četvrtasto	190x190x(H)80	3,25
426241	Pravokutno	225x150x(H)65	3,60



KOŠARA ZA PECIVO S VREĆICOM

- Obradene mat crnim praškastim premazom.
- Opremljene sivom vrećicom koja se može prati.

šifra	-	mm	€
427118	Okruglo	220x220x(H)80	15,55
427125	Ovalno	250x160x(H)75	15,55
427149	Četvrtasto	190x190x(H)100	20,50
427132	Pravokutno	250x180x(H)85	22,05





426067



426074



426043



426050

KOŠARA ZA PRIBOR ZA JELO

- S 4 pregrade.



šifra	boja	mm	€
426074	Crna	260x180x(H)150	20,75
426067	Svjetlosiva	260x180x(H)150	20,75

KOŠARA ZA GRICKALICE



šifra	boja	mm	€
426050	Crna	ø130x(H)110	5,85
426043	Svjetlosiva	ø130x(H)110	5,85

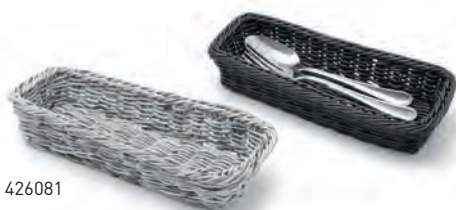

426081

426098



KOŠARA ZA PRIBOR ZA JELO

šifra	boja	mm	€
426098	Crna	270x100x(H)45	6,45
426081	Svjetlosiva	270x100x(H)45	6,45



426197

426210



KOŠARA ZA PRIBOR ZA JELO

šifra	boja	mm	€
426210	Crna	ø100x(H)120	6,20
426197	Svjetlosiva	ø100x(H)120	6,20



KOŠARICE ZA POSLUŽIVANJE U FAST FOOD STILU.

- Idealno za restorane brze hrane, zalogajnice i ulične štandove.
- Set od 6 košara za posluživanje od polipropilena.
- Lagane su, slažu se jedna na drugu i lako se čiste.
- Dostupno u više boja.

šifra	boja	mm	€
426296	Smeđa	275x175x(H)38	7,15
426319	Izd	275x175x(H)38	7,15
426890	Crna	275x175x(H)38	9,05



426319

426296

426890



KOŠARE

- Poliratan



OVALNA KOŠARA ZA KRUH

šifra	mm	€
426500	225x130x(H)55	2,95

ČETVEROKUTNA KOŠARA ZA KRUH

šifra	mm	€
426807	225x150x(H)65	3,25

OKRUGLA KOŠARA ZA KRUH

šifra	mm	€
426609	ø200x(H)65	3,05

OVALNA KOŠARA ZA KRUH

šifra	mm	€
426708	225x110x(H)60	2,80

OVALNA KOŠARA ZA KRUH

šifra	mm	€
426906	375x140x(H)70	3,85



OKRUGLA KOŠARA ZA LEPINJU

šifra	mm	€
425701	ø150x(H)38	1,50
425800	ø200x(H)50	2,55



OVALNA KOŠARA ZA LEPINJU

šifra	mm	€
425503	195x140	2,40
425602	255x190	3,25



ŽIČANE KOŠARE



425831

ŽIČANA KOŠARA OSNOVNA OKRUGLA

- Obradena mat crnim praškastim premazom.

šifra	mm	€
425831	230x180x(H)60	7,10



425817

425824

ŽIČANA KOŠARA JEDNOSTAVNA OKRUGLA

- Obradena mat crnim praškastim premazom.

šifra	mm	€
425817	ø100x(H)90	4,25
425824	ø120x(H)110	5,15



425855

ŽIČANA KOŠARA DECO ČETVRTASTA

- S ukrasnim obručom.

- Obradena mat crnim praškastim premazom.

šifra	mm	€
425855	230x150x(H)80	9,05



425862

ŽIČANA KOŠARA DECO OVALNA

- S ukrasnim obručom.

- Obradena mat crnim praškastim premazom.

šifra	mm	€
425862	ø250x(H)80	11,40



425879

ŽIČANA KOŠARA DECO OVALNA

- S ukrasnim obručom.

- Obradena mat crnim praškastim premazom.

šifra	mm	€
425879	255x160x(H)80	10,75



425886

ŽIČANA KOŠARA DECO DUGULJASTA

- S ukrasnim obručom.

- Obradena mat crnim praškastim premazom.

šifra	mm	€
425886	385x160x(H)80	12,95

425565



425534



KOŠARA ZA USLUŽIVANJE

šifra	mm	€
425565	310x125x(H)55	5,85
425534	290x220x(H)60	6,45

425558



425572

KOŠARA ZA USLUŽIVANJE CRNA

- Obradena mat crnim praškastim premazom.

šifra	mm	€
425572	310x125x(H)55	7,15
425558	295x220x(H)60	7,75

VREĆICE ZA KRUH



429006

429051

429037

429228

429211

OKRUGLA VREĆICA ZA KRUH

- Izrađena od izdržljivog pamuka.

šifra	boja	mm	€
429006	Bež	ø150x(H)150	5,85
429013	Tamnosaiva	ø150x(H)150	5,85
429020	Bež	ø200x(H)200	7,50
429037	Tamnosaiva	ø200x(H)200	7,50
429044	Bež	ø250x(H)160	9,05
429051	Tamnosaiva	ø250x(H)160	9,05

PAPIRNATE VREĆICE ZA KRUH

- Izrađene od izdržljivog prehrambenog kraft papira.

šifra	boja	mm	€
429228	Bež	170x170x(H)150	10,75
429211	Crna	170x170x(H)150	10,75



426418

KOŠARA ZA VOĆE

- Kromirana žica.



šifra	mm	€
426418	ø215x(H)205	11,65



427187

KOŠARA ZA VOĆE CRNA

- Obradena mat crnim praškastim premazom.



šifra	mm	€
427187	ø230x(H)250	18,55



KOŠARA ZA VOĆE CRNA

- Obradena mat crnim praškastim premazom.

šifra	mm	€
427095	ø150x(H)80	7,50
427088	ø280x(H)130	17,90
427071	ø300x(H)250	19,45



427088



427095



427071





BOKAL S IZOLACIJOM

- Čvrsto brtveni poklopac s tipkom za izlivanje.
- Dvostruki zid sa staklenom unutrašnjom bocom.

šifra	litara	mm	€
449615	1	ø110x(H)289	20,75

449615





448908

TERMOS BOCA

- Omotač od nehrđajućeg čelika.
- Sa sustavom preše za sipanje napitaka.
- Unutrašnjost izrađena od nehrđajućeg čelika.

šifra	litara	mm	€
448908	2.2	ø150x(H)340	38,95



445877

TERMOS BOCA - 3L

- Vakuumski glavni dio s dovstrukom stjenkom i PP glavom.
- Rotira se na dnu.
- Ručica od legure cinka dizajnirana za dodatnu čvrstoću.
- Poklopac se otvara na 125 stupnjeva za kuhanje i također se može otvoriti za čišćenje.
- Drška za sigurno nošenje.

šifra	mm	€
445877	(H)373	89,05



STOLNO POSUĐE



BOKAL S IZOLACIJOM I OBLOŽEN STAKLOM IZNUTRA

šifra	litara	mm	€
449608	1	ø140x(H)268	16,85



449608



BOKAL S IZOLACIJOM

- Nehrđajući čelik s dvostrukom stjenkom.
- Besprijeekorna struktura.
- Vakuumska izolacija.
- Kromirani metalni poklopac, poluga, kljun i drška.
- Visoki stupanj izolacije.

18/10
stainless steel

BOKAL S IZOLACIJOM

šifra	litara	mm	€
445815	0.6	ø120x(H)168	63,65
445822	1	ø136x(H)188	68,25
445839	1.5	ø136x(H)258	73,45



445815

445822

445839



BOKAL S IZOLACIJOM

- Nehrđajući čelik s dvostrukom stjenkom.
- S crnim poklopcem koji se otvara pritiskom na gumb.
- Vrh i rub izrađeni od polipropilena.

šifra	litara	mm	€
446607	1.5	ø145x(H)230	24,65
446508	1	ø145x(H)205	23,10
446706	2	ø145x(H)260	27,95



446508

446607

446706



BOKAL S IZOLACIJOM

- Nehrđajući čelik s dvostrukom stjenkom.
- S žutim poklopcem koji se otvara pritiskom na gumb.
- Vrh i rub izrađeni od polipropilena.

šifra	litara	mm	€
446522	1	ø145x(H)205	23,10
446621	1.5	ø145x(H)230	24,65
446720	2	ø145x(H)260	27,95



446522

446621

446720





453001

453209

453407

LOŃIĆ ZA KAVU/ČAJ S POKLOPCEM

- Sa zglobnim poklopcem.
- Ravni model.

šifra	litara	mm	€
453001	0.2	ø74x(H)95	9,45
453100	0.3	ø74x(H)123	11,65
453209	0.6	ø97x(H)142	16,60
453308	0.9	ø120x(H)158	22,45
453407	1.4	ø126x(H)185	29,25



451502

451519

451526

451533

VIŠENAMJENSKI BOKALI

šifra	litara	mm	€
451502	0.35	ø76x(H)93	9,75
451519	0.6	ø90x(H)112	13,35
451526	0.9	ø102x(H)125	16,85
451533	1.5	ø112x(H)161	23,10



451038

451021

451014

VRČ ZA MLIJEKO S IZLJEVOM U OBLIKU SLOVA V.

- Izrađen od izuzetno debelog nehrđajućeg čelika, pomaže u održavanju topline sadržaja.
- Izljev u obliku slova V daje dodatnu kontrolu tijekom lijevanja.

šifra	litara	mm	€
451038	0.35	ø65x(H)99	14,95
451021	0.45	ø75x(H)111	16,60
451014	0.7	ø84x(H)130	19,45



451007

451106

BOKAL ZA MLIJEKO

- Ravni model.

šifra	litara	mm	€
451007	0.35	ø85x(H)110	8,80
451106	0.75	ø100x(H)120	12,70





VRČ ZA PJENU

- Izrađen od nehrđajućeg čelika.
- Oblikujte s izljevnikom dizajniranim za čist i učinkovit rad.
- Može se prati u perilici posuda.
- Dostupno u više veličina (kodovi: 450109, 450208, 450307, 450406, 450505).

šifra	litara	mm	€
450109	0.03	ø35x(H)35	2,55
450208	0.04	ø40x(H)40	3,05
450307	0.07	ø50x(H)55	3,25
450406	0.12	ø60x(H)60	4,25
450505	0.25	ø75x(H)75	7,50



458198

BOKAL ZA MLIJEKO CRNI

- Izrađen od nehrđajućeg čelika s neljepljivim premazom.

šifra	litara	mm	€
458198	0.6	ø90x(H)112	17,90



451045

VRČ ZA MLIJEKO S IZLJEVOM U OBLIKU SLOVA V MAT CRNA

- Izrađen od izuzetno debelog nehrđajućeg čelika, pomaže u održavanju topline sadržaja.
- Izljev u obliku slova V daje dodatnu kontrolu tijekom lijevanja.

šifra	litara	mm	€
451045	0.7	ø84x(H)130	24,65



MLINCI ZA SOL I PAPAR

NEW



P - papar



Mehanizam mljevenja od nehrdajućeg čelika



S - sol



Mehanizam za brušenje keramičke soli



469613



469606



469590



469583



469576



469569



469552



469545



469682
469699



469705
469712



469729
469736



469743
469750



469767
469774



469781
469798



469804
469811



469828
469835



DRVENI MLINAC ZA PAPAR

- Tijelo izrađeno od kaučukovca – lagano, ali izdržljivo.
- Mehanizam za mljevenje (mlinovi) izrađen od nehrđajućeg čelika, ručno i prilagodljiv ručicom.
- Poklopac je zaštićen od ispadanja pomoću navrtnog gumba.
- Regulator s ispisanim slovom „P” – za označavanje papra.
- Dostupni u : crno lakirano drvo (sjajni premaz).

šifra	mm	€
469576	ø50x(H)113	9,75
469569	ø55x(H)215	13,65
469552	ø60x(H)315	18,85
469545	ø65x(H)415	25,35
469682	ø50x(H)113	8,45
469705	ø57x(H)165	10,35
469729	ø57x(H)215	11,65
469743	ø60x(H)315	14,25
469767	ø50x(H)113	9,05
469781	ø57x(H)165	11,40
469804	ø57x(H)215	12,05
469828	ø60x(H)315	16,25

DRVENI MLINAC ZA SOL

- Tijelo izrađeno od kaučukovca – lagano, ali izdržljivo.
- Keramički mehanizam brusenja (pločice) – nekorozivan (prikladan za sol), ručni i prilagodljiv pomoću gumbu.
- Poklopac je zaštićen od pada pomoću navojnog gumba.
- Gumb s ispisanim slovom „S” – za označavanje soli.
- Dostupni u: bijelo lakirano drvo (sjajni premaz).

šifra	mm	€
469613	ø50x(H)113	9,75
469606	ø55x(H)215	13,65
469590	ø60x(H)315	18,85
469583	ø65x(H)415	25,35
469699	ø50x(H)113	8,45
469712	ø57x(H)165	10,35
469736	ø57x(H)215	11,65
469750	ø60x(H)315	14,25
469774	ø50x(H)113	9,05
469798	ø57x(H)165	11,40
469811	ø57x(H)215	12,05
469835	ø60x(H)315	16,25

NEW



469620

469644

469668

AKRILNI MLINAC ZA PAPAR

- Tijelo izrađeno od prozirnog akrilnog stakla (PMMA) - što je lakša zamjena za staklo, ali otpornija na ogrebotine i lomljenje.
- Mehanizam za mljevenje (mlinovi) izrađeni od nehrđajućeg čelika, ručno i prilagodljiv ručicom.
- Poklopac je zaštićen od ispadanja pomoću navrtnog gumba.
- Regulator s ispisanim slovom „P” – za označavanje papra.

šifra	mm	€
469620	ø50x(H)113	7,75
469644	ø50x(H)140	8,45
469668	ø60x(H)215	11,65

NEW



469637

469651

469675

AKRILNI MLINAC ZA SOL

- Tijelo izrađeno od prozirnog akrilnog stakla (PMMA) – što je lakša zamjena za staklo, no otpornije na ogrebotine i lomljenje.
- Keramički mehanizam brusenja (pločice) – nekorozivan (prikladan za sol), ručni i prilagodljiv pomoću gumbu.
- Poklopac je zaštićen od pada pomoću navojnog gumba.
- Gumb s ispisanim slovom „S” – za označavanje soli.

šifra	mm	€
469637	ø50x(H)113	7,75
469651	ø50x(H)140	8,45
469675	ø60x(H)215	11,65



18/0
stainless steel

452400

DOZER ZA ŠEĆER

- Stakleni dozator.
- Kljun izraden od nehrđajućeg čelika 18/0.

šifra	mm	€
452400	ø80x(H)140	4,90



S.S.
stainless steel

452424

DOZATOR ZA MED

- Stakleni dozator.
- Poluga od nehrđajućeg čelika.

šifra	mm	€
452424	ø80x(H)115	7,15



18/0
stainless steel

465370

ZDJELICA ZA SIR/ŠEĆER

- Sa staklenom zdjelom.
- Sadrži žlicu od nehrđajućeg čelika.

šifra	mm	€
465370	ø130x(H)90	12,55



631102

S.S.
stainless steel

631300

631201

POSUDA SOL I BIBER

šifra	-	mm	€
631102	Posuda za parmezan	ø55x(H)75	6,85
631201	Dozator za papar i sol	ø55x(H)75	6,85
631300	Sito za šećer u prahu od žičane mreže	ø55x(H)75	7,75



786413

porcelain micro



786420

porcelain micro

SET ZA ZAČINE

- Dvodijelni Set: sol, papar

šifra	naružba jedinice	mm	€
786413	3	ø42x(H)80	9,75

SET ZA ZAČINE

- Trodijelni set: sol, papat, držač za čačkalice.

šifra	naružba jedinice	mm	€
786420	48	125x54x(H)90	12,70



599327

18/8
stainless steel

DOZATOR FREE-FLOW - 3 KOMADA

- Radi na principu slobodnog protoka, dozira ulje bez napora.
- Poklopac je opremljen protuutegom, koji se otvara i zatvara ovisno o kutu boce.
- Izraden od izdržljivog nehrđajućeg čelika.
- Gumeni čep boce osigurava hermetičko brtvljenje.
- Pogodan za standardne boce od 0,5 - 1,5 litara, odgovara otvorima boca do 20 mm u promjeru.

šifra	količina	mm	€
599327	3	ø30x120	8,15



460245

S.S.
stainless steel

SET ZA ULJE I OCAT

- Držač izraden od kromiranog željeza.
- Dvije boce za ulje/ocat s kljunovima od nehrđajućeg čelika

šifra	-	mm	€
460245	2x0,237L	115x60x(H)325	14,00



18/0
stainless steel

465301

SET ZA ZAČINE

- Dvodijelni - sol, papar.
- Matirani premaz.

šifra	mm	€
465301	85x55x(H)115	5,55



18/0
stainless steel

465349

SET ZA ZAČINE

- Dvodijelni - ulje, ocat.
- Matirani premaz.

šifra	litara	mm	€
465349	0.15	120x75x(H)185	11,65



18/0
stainless steel

465332

SET ZA ZAČINE

- Trodijelni - sol, papar, senf.
- S žlicom za senf od nehrđajućeg čelika.
- Matirani premaz.

šifra	mm	€
465332	100x95x(H)115	9,05



18/0
stainless steel

465318

SET ZA ZAČINE

- Trodijelni - sol, papar, držač za ubruse.
- Matirani premaz.

šifra	mm	€
465318	85x75x(H)115	7,15



18/0
stainless steel

465325

SET ZA ZAČINE

- Trodijelni - sol, papar, držač za čačkalice.
- Matirani premaz.

šifra	mm	€
465325	90x90x(H)115	7,50



18/0
stainless steel

465356

SET ZA ZAČINE

- Četverodijelni - sol, papar, ulje, ocat.
- Matirani premaz.

šifra	mm	€
465356	130x110x(H)185	16,60



18/0
stainless steel

465363

SET ZA ZAČINE

- Petodijelni - sol, papar, ulje, ocat, dršač za čačkalice.
- Matirani premaz.

šifra	mm	€
465363	130x110x(H)185	16,85



S.S.
stainless steel

465387

SET POSUDA ZA SOL I PAPAR

- Staklena posuda.
- Nehrđajući čelik s otvorom za doziranje u obliku slova S ili P.

šifra	mm	€
465387	ø40x(H)70	2,55



S.S.
stainless steel

461167

461266

PAPRENKA

- Tijelo je napravljeno od stakla.
- Poklopac od nehrđajućeg čelika s otvorom za doziranje u obliku slova S ili P.

šifra	količina	mm	€
461167	6	ø40x(H)70	12,05

SOLJENKA

- Tijelo je napravljeno od stakla.
- Poklopac od nehrđajućeg čelika s otvorom za doziranje u obliku slova S ili P.

šifra	količina	mm	€
461266	6	ø40x(H)70	12,05



664186

KUTIJA ZA PRIBOR ZA JELO

- Izrađena od izdržljivog drveta.

šifra	mm	€
664186	80x80x(H)95	8,15



427033

KOŠARA ZA PRIBOR ZA JELO CRNA

- Obradena mat crnim praškastim premazom.

šifra	mm	€
427033	ø120x(H)150	11,65



664315

STOLNA KUTIJA S PREGRADAMA

- Izrađena od izdržljivog drveta.

- S dvije pregrade i velikom drškom.

šifra	mm	€
664315	190x160x(H)200	19,45



425770

STALAK ZA ZAČINE ČETVRTASTI

- Obradena mat crnim praškastim premazom.

šifra	mm	€
425770	205x90x(H)180	8,15



425787

STALAK ZA ZAČINE OKRUGLI

- Obradena mat crnim praškastim premazom.

šifra	mm	€
425787	ø165x(H)205	8,45



664148

KUTIJA ZA JELOVNIK I PRIBOR ZA JELO

- Drvena kutija s ugrađenom pločom za pisanje na obje strane.

- Kutija ima 4 pregrade.

šifra	mm	€
664148	210x150x(H)150	27,25



427170

STALAK ZA ZAČINE CRNI

- Obradena mat crnim praškastim premazom.

šifra	mm	€
427170	135x65x(H)200	5,55



427064

STOLNA KUTIJA S PREGRADAMA CRNA

- Opremljena drvenom drškom.

- Obradena mat crnim praškastim premazom.

šifra	mm	€
427064	140x105x(H)190	19,45
427057	170x130x(H)160	19,45
427040	230x100x(H)240	19,45



427057



456514

KUTIJA ZA ČAJ

- Kutija izrađena od drva u prirodnoj svijetloj nijansi
- Poklopac: drveni okvir s akrilnim prozorčićem, na šarkama, otvoren prema gore.
- 12 odjeljaka u kutiji, svaka može pohraniti 12 čajnih vreća.



šifra	mm	€
456514	300x280x(H)90	48,05

570807



CJEDILO ZA ČAJ - S DRŠKOM U OBLIKU ŠKARA

- Za bilje i čaj.
- Sa zglobnom drškom.



šifra	mm	€
570807	ø40x150	3,45

638101

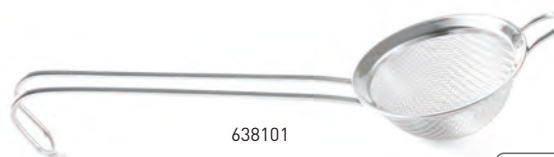

CJEDILO ZA ČAJ I BILJE

- Za bilje i čaj.
- Sa zglobnom drškom.



šifra	mm	€
638101	ø70x225	4,15

523629



HVATALJKA ZA KOCKICE ŠEĆERA - 2 KOMADA



šifra	količina	mm	€
523629	2	(L)160	6,45

452714



452325



ZDJELICA ZA ŠEĆER/TUČENO VRHNJE

šifra	količina	mm	€
452714	6	ø65x(H)20	6,05
452325	4	ø100x(H)20	7,50

452103



ZDJELICA ZA ŠEĆER

- Sa zglobnim poklopcem.



šifra	litara	mm	€
452103	0.3	ø85x(H)80	6,95

452202



ZDJELICA ZA ŠEĆER

- Bez poklopca.



šifra	litara	mm	€
452202	0.3	ø85x(H)65	6,20



595008

ZVONCE ZA RECEPCIJU

- Kromirano s metalnim dnom.



šifra	mm	€
595008	ø85x(H)57	8,45



444023

KOPČA ZA STOLNJAK - 4 KOMADA

18/0
stainless steel

šifra	količina	mm	€
444023	4	50x10x(H)40	3,70



428511

DRŽAČ ZA UBRUSE

- Matirani premaz.



šifra	mm	€
428511	170x30x(H)70	6,85



428528

DRŽAČ ZA UBRUSE

- Kromirana žica.



šifra	mm	€
428528	190x190x(H)65	10,35



427163

DRŽAČ ZA UBRUSE CRNI

- Obradena mat crnim praškastim premazom.

šifra	mm	€
427156	155x160	8,15
427163	205x210	10,10



441503

ŽLICA ZA JAJE - 6 KOMADA

- Bijeli.

- ABS

ABS
plastic

šifra	količina	€
441503	6	3,60



441466

ČAŠICA ZA JAJE - 6 KOMADA

- Plitki model.



šifra	količina	mm	€
441466	6	ø85x(H)15	14,25



441367

ČAŠICA ZA JAJE - 6 KOMADA

- Posuda za umak.



šifra	količina	mm	€
441367	6	ø50x(H)45	6,85





440704



440711



421574



može koristiti
kao držač
pribora za jelo



STOLNI KOŠ ZA OTPATKE

- Spremnik od nehrđajućeg čelika S crnim
njihajućim poklopcem od ABS-a

šifra	mm	€
440704	ø120x(H)165	14,25



STOLNI KOŠ ZA OTPATKE

- S plastičnim vrhom i poklopcem od
nehrđajućeg čelika.

šifra	mm	€
440711	ø95x(H)130	12,95



PULTNA KANTA ZA OTPAD ILI DRŽAČ Pribora ZA JELO

- Crni spremnik izrađen od melamina

šifra	boja	mm	€
421574	Crna	ø130x(H)160	12,70



513729



595206

KLIN ZA NARUĐBE

šifra	mm	€
513729	ø80x(H)150	4,60



DRŽAČ ZA RAČUNE - 3 KOMADA

- Sa stezaljkom.

šifra	količina	mm	€
595206	3	152x110	18,55

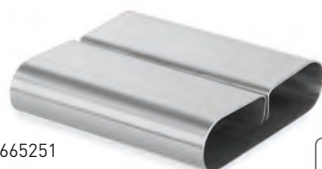

665251



665510



595305

STALAK ZA JELOVNIK - 6 KOMADA

- S jelovnikom.

šifra	količina	mm	€
665251	6	80x77x(H)18	24,40

STALAK ZA JELOVNIK

šifra	mm	€
665503	ø75x(H)100	6,20
665510	ø75x(H)200	7,50

DRŽAČ ZA RAČUNE - 2 KOMADA

- Sa stezaljkom.

šifra	količina	mm	€
595305	2	ø40x(H)104	12,05





664179



664162



664155

**DRŽAČ ZA MENI**

- Napravljen od izdržljivog MDF-a s metalnim mehanizmom za stezanje.

- Dostupan u raznim veličinama.

šifra	mm	€
664179	125x180	2,55
664162	185x245	2,95
664155	240x330	3,25



663608



663615



663622



663639



663646



663653

OZNAKE ZA VRATA

- Sa samoljepljivom trakom.



šifra	-	mm	€
663608	Muškarci	ø75	2,55
663615	Žene	ø75	2,55
663622	Toaleti	ø75	2,55
663639	Zabranjeno pušenje	ø75	2,55
663646	Invalidska kolica	ø75	2,55
663653	Zabranjeno korištenje mobitela	ø75	2,55



663820



663806

OKRUGLE ZIDNE OZNAKE

- Sa samoljepljivom trakom.



šifra	-	mm	€
663790	Zabranjeno pušenje	ø75	2,95
663820	Pušenje dozvoljeno - veliki	ø160	8,45
663806	Zabranjeno pušenje - veliki	ø160	8,45

663660

**TABLICA ZA STOL
„ZABRANJENO PUŠENJE“**

- 2 strane tiskane.



šifra	mm	€
663660	50x35x(H)40	2,55

NUMERIRANE TABLICE ZA STOL

- Izrađen od izdržljivog drveta.
- Set numeriran od 1 do 10.



šifra	-	mm	€
664322	Brojevi 1-10	55x48x(H)44	19,20



664322



TABLICA ZA STOL RESERVED

- Izrađena od izdržljivog drveta.
- S prorezom za jelovnik.

šifra	-	mm	€
664308	„reserved“	152x44x(H)44	3,60



664308



TABLICA ZA STOL RESERVED - 4 KOMADA



šifra	-	mm	€
663691	Gereserveerd / Reservé	50x35x(H)40	9,45
663707	Reserviert	50x35x(H)40	9,45



663691

TABLICA ZA STOL RESERVED

- Crno-bijeli.
- Tiskan na 2 strane.



šifra	-	mm	€
663486	réservé	130x30x(H)38	1,95
663462	reserved	130x30x(H)38	1,95
663745	gereserveerd	130x30x(H)38	1,95
663479	reserviert	130x30x(H)38	1,95

663745



663462

TABLICE ZA STOL S BROJEVIMA

- Setovi od više brojeva 12 brojeva po setu.



šifra	-	mm	€
663844	Brojevi 1-12	50x35x(H)40	15,55
663851	Brojevi 13-24	50x35x(H)40	15,55
663868	Brojevi 25-36	50x35x(H)40	19,20
663875	Brojevi 37-48	50x35x(H)40	19,20
663882	Brojevi 49-60	50x35x(H)40	19,45
663899	Brojevi 61-72	50x35x(H)40	19,45



663844

GASTRONOMSKO-REKLAMNE PLOČE



664025



664032



664049



664018

664001

ZIDNA PLOČA ZA PISANJE

- Crna s drvenim okvirom.
- Kuke za montažu uključene.

Šifra	mm	€
664025	300x400	12,95
664032	400x600	19,85
664049	600x800	36,35

PLOČA ZA PISANJE ZA NOGOSTUP

- Crna s drvenim okvirom.

Šifra	mm	€
664001	500x450x(H)850	94,25
664018	700x600x(H)1200	207,35



664100



664117

PLOČA ZA PISANJE ZA NOGOSTUP

- Crna s čeličnim okvirom.

Šifra	mm	€
664100	700x500x(H)1100	161,85

PLOČA ZA PISANJE ZA NOGOSTUP

- Crna s čeličnim okvirom.

Šifra	mm	€
664117	500x550x(H)850	120,25





STOLNA PLOČA ZA PISANJE - 2 KOMADA

- Crna s drvenim stolkom.

Šifra	količina	mm	€
664087	2	148x130x(H)120	14,65
664094	2	210x190x(H)150	18,15



STOLNA PLOČA ZA PISANJE - 2 KOMADA

- Crna s drvenim stolkom.

Šifra	količina	mm	€
664056	2	150x50x(H)230	9,05
664063	2	210x50x(H)320	13,65

664124



PLOČA ZA PISANJE SA STALCOM

- Velika ploča za pisanje u drvenom okviru.
- Sadrži odgovarajući stalak.

Šifra	mm	€
664124	300x400	9,05
664131	400x600	15,30

664070



PLOČA ZA PISANJE SA POSTOLJEM

- Crna s drvenim postoljem.

Šifra	mm	€
664070	220x210x(H)360	14,95

664278



MARKERI ZA PLOČU ZA PISANJE 3 MM

- 8 markera s okruglim vrhom, debljina pisanja 3 mm.

Šifra	-	€
664278	1 bijeli, 1 crveni, 1 plavi., 1 zeleni, 1 žuti, 1 ljubičasti, 1 narančasti i 1 rozi marker	14,25

664209



664216

MARKERI ZA BIJELU PLOČU S TANKIM VRHOM

- Reverzibilni konusni/kosi vrh. Debljina linije: 2 - 6 mm

Šifra	-	€
664292	2 bijela, 1 ružičasta, 1 žuta i 1 brončana markera	14,25
664216	1 rozi, 1 zeleni, 1 plavi i 2 bijela markera	14,25
664209	5 bijelih markera	14,25

664339



664223

MARKERI ZA PLOČU ZA PISANJE 15 MM

- S širokim pljosnatim vrhom, debljina pisanja 15 mm.

Šifra	-	€
664339	1 bijeli, 1 narančasti i 1 žuti marker	14,25
664223	3 bijela markera	14,25



664285

MARKERI ZA PLOČU ZA PISANJE 1 MM

- 6 markera s okruglim vrhom, debljina pisanja 1 mm.

Šifra	-	€
664285	3 bijela, 1 ružičasta, 1 žuta i 1 brončana markera	14,25

PEPELJARE I POSUDE ZA PRIKUPLJANJE PEPELA

440605



PEPELJARA SA SPREMNIKOM ZA PEPEO

šifra	mm	€
440605	ø140x(H)40	5,65

569757



PEPELJARA

- Izrađena od crnog melamina.

šifra	mm	€
569757	ø146x(H)60	9,45

440407

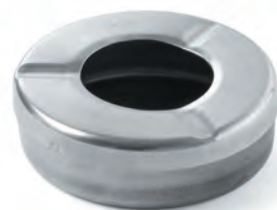

PEPELJARA S POKLOPCEM - 3 KOMADA

šifra	količina	mm	€
440407	1	ø90x(H)28	4,55
440490	3	ø90x(H)28	11,65

440803



PEPELJARA

šifra	mm	€
440803	ø80x(H)30	6,20
440858	ø100x(H)30	7,15
440902	ø120x(H)30	9,05

440001



PEPELJARA S OBRUČOM

šifra	mm	€
440001	ø140x(H)30	2,95
440100	ø160x(H)30	3,85

440872



PEPELJARA

šifra	mm	€
440872	ø80x(H)30	3,30
440865	ø100x(H)30	4,50

440230



PEPELJARA U OBLIKU ZDJELICE CRNA

- Nehrđajući čelik, s mat crnim premazom s vanjske strane.
- S odstranjivim obručom.

šifra	mm	€
440230	ø105x(H)58	7,75



440209



PEPELJARA S PRITISNIM GUMBOM

šifra	mm	€
440209	ø90x(H)45	6,85



SAKUPLJAČ PEPELA

- Sa zglobnim poklopcem.
- Za vatrootporno pražnjenje pepeljara.

šifra	mm	€
440506	202x170x(H)91	28,30

440506





440216

PEPELJARA MONTIRANA NA ZID

- Vrlo robustan dizajn, jednostavna za montiranje na zidove i stupove.
- Jednostavna za pražnjenje zahvaljujući dnu koje se može otvoriti i zatvoriti pomoću ključa.

šifra	mm	€
440216	ø75x(H)460	107,25



440223

PEPELJARA U OBLIKU STUPA

- Vrlo robustan dizajn, može se montirati na pod ili stajati sam.
- Jednostavan za pražnjenje, gornji dio se može otključati pomoću ključa, a zatim isprazniti.
- Dno je ø170 mm, a stup ø75 mm.

šifra	mm	€
440223	ø170x(H)920	172,25

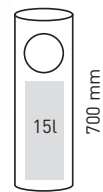

ø200 mm

691380

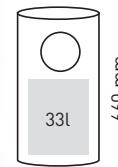

ø240 mm

691397



STOJEĆA KANTA ZA OTPATKE S PEPELJAROM

- Glavni dio od nehrdajućeg čelika.
- Polirana površina.
- Odstranjava pepeljara postavlja se iznad kante radi jednostavnog čišćenja i pražnjenja kante.
- Otvor kante ø 135 mm.
- Protuklizno, gumeno dno radi bolje stabilnosti kante i zaštite poda od grebanja.

šifra	litara	mm	€
691380	15	ø200x(H)700	64,35

STOJEĆA KANTA ZA OTPATKE S PEPELJAROM

- Glavni dio od nehrdajućeg čelika.
- Polirana vanjska površina.
- Odstranjava pepeljara s rešetkom, postavlja se iznad kante radi jednostavnog čišćenja i pražnjenja kante.
- Otvor kante ø 135 mm.
- Protuklizno, gumeno dno radi bolje stabilnosti kante i zaštite poda od grebanja.

šifra	litara	mm	€
691397	33	ø240x(H)660	128,05



design by
Robert Bronwasser



NEW



470411



Poseban dizajn poklopca
odvodi kondenzat natrag
u spremnik



Zaslon prikazuje
ukupno vrijeme rada

UNIQ POSUDA ZA PODGRIJAVANJE

- Elegantan i funkcionalan dizajn nizozemskog dizajnera Roberta Bronwassera.
- Kućište je izrađeno od polipropilena otpornog na visoku temperaturu.
- Uklonjivi spremnik GN1/1 (V)100 mm izrađen od nehrđajućeg čelika AISI 304, jednostavan za čišćenje.
- Grijaći element izrađen od nehrđajućeg čelika AISI 304 i postavljen u spremnik za vodu radi učinkovitog prijenosa topline.
- Temperirani stakleni poklopac opremljen izoliranom drškom, utovorom za ladle i aluminijskom šarkom.
- Dizajn dvodijelnog poklopca smanjuje gubitak topline otvaranjem, uz održavanje optimalnih higijenskih uvjeta.
- Integrirani držač kartice na poklopcu za kartice s nazivom proizvoda.
- Dizajn ruba nagiba poklopca koji vodi kondenziranu vodu natrag u spremnik.
- Osjetljivi modul senzora za vodu podsjeća korisnike kada je vrijeme za ponovno punjenje spremnika za vodu i tako sprječava suho vrenje.
- Digitalna upravljačka ploča sa zaslonom za prikaz radnog vremena, postavljanje temperature i stvarne temperature.
- Zadnja postavka temperature sprema se u memoriju i odabire se svaki put kada se uključi napajanje.
- Temperatura se može postaviti od 35 do 85 °C u koracima od 1 °.
- Spremnik za vodu je utisnut s maks. linijom punjenja, što znači ±4 L.
- Nije namijenjeno kuhanju, samo za održavanje topline.

šifra	boja	V	W	mm	€
470411	Crna	220-240	700	607x402x(H)250	246,35
470428	Bijela	220-240	700	607x402x(H)250	246,35
470435	Zelena	220-240	700	607x402x(H)250	246,35



470435



470428





design by
Robert Bronwasser



NEW



860526

UNIQ KUHALO ZA JUHU

- Elegantan i funkcionalan dizajn nizozemskog dizajnera Roberta Bronwassera.
- Kučište je izrađeno od polipropilena otpornog na visoku temperaturu.
- Uklonjivi spremnik za juhu od 8 litara izrađen od nehrđajućeg čelika AISI 304, jednostavan za čišćenje.
- Grijači element izrađen od nehrđajućeg čelika AISI 304 i postavljen u spremnik za vodu radi učinkovitog prijenosa topline.
- Temperirani stakleni poklopac opremljen izoliranom drškom, utorom za ladle i aluminijskom šarkom.
- Dizajn dvodijelnog poklopca smanjuje gubitak topline otvaranjem, uz održavanje optimalnih higijenskih uvjeta.
- Integrirani držač kartice na poklopcu za kartice s nazivom proizvođača.
- Dizajn ruba nagiba poklopca koji vodi kondenzacijsku vodu natrag u spremnik.
- Osjetljivi modul senzora za vodu podsjeća korisnike kada je vrijeme za ponovno punjenje spremnika za vodu i tako sprječava suho vrenje.
- Digitalna upravljačka ploča sa zaslonom za prikaz radnog vremena, postavljanje temperature i stvarne temperature.
- Zadnja postavka temperature sprema se u memoriju i odabire se svaki put kada se uključi napajanje.
- Temperatura se može postaviti od 35 do 85 °C u koracima od 1 °.
- Spremnik za vodu je utisnut s maks. linijom punjenja, što znači ±1,5 l.
- Nije namijenjeno kuhanju, samo za održavanje topline.

šifra	boja	V	W	mm	€
860526	Crna	220-240	500	ø366x(H)325	194,35
860533	Bijela	220-240	500	ø366x(H)325	194,35
860540	Zelena	220-240	500	ø366x(H)325	194,35

Integrirani držač kartice



Poseban dizajn poklopca odvodi kondenzat natrag u spremnik

Zaslon prikazuje ukupno vrijeme rada

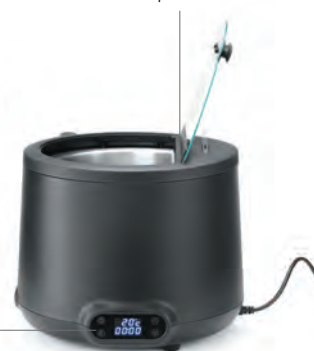

860540



860533



ELEKTRIČNA KUHALA ZA VODU



Držač kartice s vrstom juhe u poklopcu

Poklopac s izoliranom drškom i otvorom za kutlaču

Digitalna ploča osjetljiva na dodir sa zaslonom koji izmjenjuje postavljenu i stvarnu temperaturu juhe

Termostat je podesiv od 65° do 95°C s porastom od 1°



Zaštita od pregrijavanja - s alarmom za nisku razinu vode



860502

KUHALO ZA JUHU

- Termalna izolacija smanjuje potrošnju energije i održava vanjštinu hladnom.
- Ove jedinstvene prednosti mogu smanjiti potrošnju energije do 30%.
- Odstranjeni poklopac napravljen od čvrstog, prozirnog polikarbonata.
- Poklopac s izoliranom drškom i otvorom za kutlaču.
- Zaštita od pregrijavanja - s alarmom za nisku razinu vode.
- Aluminijska vodena tava za učinkovit prijenos topline.
- Tava za hranu izrađena od nehrđajućeg čelika 18/8.
- Polipropilensko kućište.
- Prsten omogućuje sigurno i jednostavno odstranjivanje tave za jelo kako bi se nadopunila vodena tava.
- Držač kartice s vrstom juhe u poklopcu.
- Idealno za bifee.

šifra	litara	V	W	mm	€
860502	8	230	450	ø370x(H)300	116,35

POSUDA ZA JUHU ZA ELEKTRIČNO KUHALO ZA JUHU

- Posuda za juhu za korištenje s HENDI kuhalom za juhu 860502.
- Izrađen od nehrđajućeg čelika i stoga se lako čisti.

šifra	mm	€
926574	ø280x(H)200	35,75



860083

KUHALO ZA JUHU

- Bain-Marie HENDI 8 litara.
- Crni premaz.
- S unutrašnjom tavom od nehrđajućeg čelika i zglobnim poklopcem.
- Opskrbljeno regulatorom snage.
- Idealno za bifee.
- Sadrži magnetne znakove.



šifra	litara	V	W	mm	€
860083	8	230	435	ø340x(H)360	116,35





204825

ELEKTRIČNA POSUDA ZA PODGRIJAVANJE HRANE TELLANO



- Gastronorm 1/1.
- Vodena tava je izrađena od polipropilena otpornog na toplinu.
- Kontinuirane postavke do 85°C.
- Prekidač za uključivanje / isključivanje, signalna žaruljica.
- Nečujna za vrijeme podgrijavanja.
- Sadrži GN 1/1 tavu za hranu duboku 65 mm.

šifra	litara	V	W	mm	€
204825	9	230	900	573x348x(H)284	162,50



204900

ELEKTRIČNA POSUDA ZA PODGRIJAVANJE HRANE POLLINA



- Gastronorm 1/1.
- Podešavanje temperature do 85°C.
- Sa stalkom za poklopac.
- Prekidač za uključivanje / isključivanje s integriranim pokaznim svjetlom.
- Sadrži Gastronorm 1/1 tavu za hranu duboku 65 mm.
- Prikladna za tave duboke do 100 mm.

šifra	litara	V	W	mm	€
204900	9	230	850	615x355x(H)280	185,25



204832

ELEKTRIČNA POSUDA ZA PODGRIJAVANJE HRANE TESINO



- Vodena tava je izrađena od polipropilena otpornog na toplinu.
- Postavke za kontinuirani radi do 85°C
- Nečujna za vrijeme podgrijavanja.
- Prekidač za uključivanje / isključivanje, signalna žaruljica.
- Sadrži tavu za hranu od 6,8 litara.

šifra	litara	V	W	mm	€
204832	6.8	230	500	ø405x(H)248	128,05





475904

18/0
stainless steel

INDUKTIVNA POSUDA ZA PODGRIJAVANJE HRANE GASTRONORM 1/1

- Model Economic.
- Poklopac i stalak od visokog sjaja.
- Sadrži držače za gorivo posude za podgrijavanje hrane i tavu od nehrđajućeg čelika duboku 65 mm.
- Prikladna za tave duboke do 65 mm.

šifra	količina	litara	mm	€
472613	2	9	600x358x(H)295	162,50
475904	1	9	600x358x(H)295	90,35



475201

INDUKTIVNA POSUDA ZA PODGRIJAVANJE HRANE GASTRONORM 1/2

- Model Economic
- Poklopac i stalak od visokog sjaja
- Sadrži držače za gorivo posude za podgrijavanje hrane i tavu od nehrđajućeg čelika duboku 65 mm
- Prikladna za tave duboke do 65 mm.

18/0
stainless steel

šifra	litara	mm	€
475201	4.5	385x295x(H)310	73,45



470619

POSUDA ZA POSUDA ZA PODGRIJAVANJE HRANE - OKRUGLA

- Stakleni poklopac.
- Sadrži držače za gorivo posude za podgrijavanje hrane i tavu od nehrđajućeg čelika.

S.S. 18/0
stainless steel stainless steel

šifra	litara	mm	€
470619	3.5	ø390x(H)270	68,25



472507

POSUDA ZA PODGRIJAVANJE JUHE

- Model Economic.
- Sadrži držače za gorivo posude za podgrijavanje hrane i lonac za juhu od nehrđajućeg čelika s poklopcem.

S.S.
stainless steel

šifra	litara	mm	€
472507	8	ø370x(H)325	81,25



INDUKTIVNA POSUDA ZA PODGRIJAVANJE HRANE GASTRONORM 1/1

- Model Fiora.
- Okvir za slaganje s poklopcem i stalkom od visokog sjaja.
- Sadrži dva držača za gorivo posude za podgrijavanje hrane i tavu od nehrđajućeg čelika duboku 65 mm.
- Prikladna za Gastronorm tave duboke do 100 mm.

šifra	litara	mm	€
471005	9	585x385x(H)315	87,75



471005



470190



POSUDA ZA HRANU GN1/1 RAZDVOJENA NA DVA DIJELA

- Ova GN tava za hranu ima dvije pregrade, svaka po 3,75 litara.

šifra	litara	mm	€
470190	7.5	530x325x(H)65	23,35



470909

470909

470930



BAIN-MARIE TAVA

- Savršeno se uklapa u HENDI Conversion za 2 bain-marie tave 470930.
- Prikladno i za: Termosustav bain-maries (201107, 201206).
- Izraden od nehrđajućeg čelika.
- Poklopac opremljen udobnom ručkom.

šifra	mm	€
470909	ø220x(H)190	28,55

DODATAK ZA 2 BAIN-MARIE TAVE

- Prikladno za 2 HENDI Bain.marie posude 470909.
- Izraden od nehrđajućeg čelika.
- Odgovara svim GN 1/1 vrstama posudama za grijanje hrane.

šifra	-	mm	€
470930	konverzija	530x325x(H)30	29,85



471050



SET POSUDA ZA POSUDA ZA PODGRIJAVANJE HRANE

- Sastoji se od: Posuda za podgrijavanje hrane „Fiora“ kao u 471005 2 dodatne GN 1/2 tave duboke 65 mm 3 dodatne GN 1/3 tave duboke 65 mm.

šifra	mm	€
471050	585x385x(H)315	120,25



POSUDE ZA PODGRIJAVANJE PROFI LINE

- Idealni za bife i ugostiteljstvo.
- Korištenjem visokokvalitetnog materijala i lijepe izrade, ove posude za podgrijavanje daju svakom predstavljenom jelu određenu primamljivost.
- Posude i pribor za podgrijavanje u potpunosti su izrađeni od izdržljivog nehrđajućeg čelika.



470251



470275

MATIRANA POSUDA ZA PODGRIJAVANJE HRANE GN 1/1

- Poklopac sadrži tarni kotač, koji ostaje u položaju u kojem je ostavljen.
- Poklopac se može odstraniti radi lakšeg čišćenja.
- Opremljena odstranjivom vodenom tavom, GN 1/1, dubokom 65 mm i 2 držača limenki s gorivom za posudu za podgrijavanje hrane.

šifra	litara	mm	€
470251	9	570x430x(H)290	194,35

MATIRANA POSUDA ZA PODGRIJAVANJE HRANE GN 2/3

- Poklopac sadrži tarni kotač, koji ostaje u položaju u kojem je ostavljen.
- Poklopac se može odstraniti radi lakšeg čišćenja.
- Opremljena odstranjivom vodenom tavom, GN 2/3, dubokom 65 mm i držačem limenke s gorivom za posudu za podgrijavanje hrane.

šifra	litara	mm	€
470275	6	395x430x(H)290	159,25



470268



470282

MATIRANA POSUDA ZA PODGRIJAVANJE HRANE GN 1/2

- Poklopac sadrži tarni kotač, koji ostaje u položaju u kojem je ostavljen.
- Poklopac se može odstraniti radi lakšeg čišćenja.
- Opremljena odstranjivom vodenom tavom, GN 1/2, dubokom 65mm i držačem limenke s gorivom za posudu za podgrijavanje hrane.

šifra	litara	mm	€
470268	4	365x370x(H)280	139,75

MATIRANA OKRUGLA POSUDA ZA PODGRIJAVANJE HRANE GN 1/1

- Poklopac sadrži tarni kotač, koji ostaje u položaju u kojem je ostavljen.
- Poklopac se može odstraniti radi lakšeg čišćenja.
- Opremljena odstranjivom okruglom vodenom tavom, dubokom oko 65 mm i držačem limenke s gorivom za posudu za podgrijavanje hrane.

šifra	litara	mm	€
470282	6	465x420x(H)320	162,50





470213



470237

ZRCALNA POSUDA ZA PODGRIJAVANJE HRANE GN 1/1

- Poklopac sadrži tarni kotač, koji ostaje u položaju u kojem je ostavljen.
- Poklopac se može odstraniti radi lakšeg čišćenja.
- Opremljena odstranjivom vodenom tavom, GN 1/1, dubokom 65 mm i 2 držača limenki s gorivom za posudu za podgrijavanje hrane.

šifra	litara	mm	€
470213	9	570x405x(H)320	207,35

ZRCALNA POSUDA ZA PODGRIJAVANJE HRANE GN 2/3

- Poklopac sadrži tarni kotač, koji ostaje u položaju u kojem je ostavljen.
- Poklopac se može odstraniti radi lakšeg čišćenja.
- Opremljena odstranjivom vodenom tavom, GN 2/3, dubokom 65mm i držačem limenke s gorivom za posudu za podgrijavanje hrane.

šifra	litara	mm	€
470237	6	395x405x(H)320	185,25



470220



470244

ZRCALNA POSUDA ZA PODGRIJAVANJE HRANE GN 1/2

- Poklopac sadrži tarni kotač, koji ostaje u položaju u kojem je ostavljen.
- Poklopac se može odstraniti radi lakšeg čišćenja.
- Opremljena odstranjivom vodenom tavom, GN 1/2, dubokom 65 mm i držačem limenke s gorivom za posudu za podgrijavanje hrane.

šifra	litara	mm	€
470220	4	365x345x(H)345	168,35

ZRCALNA POSUDA ZA PODGRIJAVANJE JUHE

- Okrugli spremnik za juhu smješten je u veliku vodenu tavu, dovoljno toplu da juhu drži vrućom.
- Spremnik za juhu opremljen je s dvije drške.
- Poklopac ima otvor za žlicu.
- Opremljena odstranjivom vodenom tavom, okruglim spremnikom za juhu i držačem limenke s gorivom za posudu za podgrijavanje hrane.

šifra	litara	mm	€
470244	10	ø420x(H)380	185,25





470206



809709



18/0

stainless steel

POSUDA ZA PODGRIJAVANJE HRANE S POKLOPCEM GASTRONORM 1/1

- Model Rental-Top.
- Čvrsto dno s podižućim poklopcem visokog sjaja izrađenim od 18/0 nehrđajućeg čelika.
- Sadrži dva držača za gorivo posude za podgrijavanje hrane i tavu od nehrđajućeg čelika duboku 65 mm.
- Dno je opremljeno pričvrtnim vijcima za električni element za grijanje broj proizvodnje 809709.
- Prikladna za Gastronorm tave duboke do 100 mm.

šifra	litara	mm	€
470206	9	590x340x(H)400	168,35

GRIJAČ POSUDE ZA KUHANJE

- Grijač ima jedinstvenu i stabilnu izlaznu razinu snage (nema funkciju regulacije temperature).
- Nije namijenjeno kuhanju, samo za održavanje topline.
- Također je prikladno za HENDI posudu za valjanje na kotačima GN 1/1 (kod: 470206) i bilo koje drugo posude za kuhanje GN 1/1 ako je vodena posuda opremljena vijcima.

šifra	V	W	mm	€
809709	230	380	300x200x(H)19	83,85



470305

S.S.
stainless steel

POSUDA ZA PODGRIJAVANJE HRANE S POKLOPCEM GASTRONORM 1/1

- Elegantna posuda za podgrijavanje hrane za bife.
- Patentirani nečujni mehanizam otvaranja.
- Poklopac se može podići do 180°.
- Proizvoljno montiranje električnih elemenata za grijanje.
- Nehrđajući čelik visokog sjaja.
- Čelični okvir 2,3 mm, poklopac 1,2 mm.
- Set sadrži dva držača limenki s gorivom i GN 1/1 tavu za hranu 65 mm.

šifra	litara	mm	€
470305	9	660x490x(H)460	233,35



470312

S.S.
stainless steel

POSUDA ZA POSUDA ZA PODGRIJAVANJE HRANE S POKLOPCEM - OKRUGLA

- Elegantna posuda za podgrijavanje hrane za bife.
- Patentirani nečujni mehanizam otvaranja.
- Poklopac se može podići za 180°.
- Set sadrži jedan držač limenke s gorivom i tavu (ø390x(H)60 mm).
- Nehrđajući čelik visokog sjaja.
- Čelični okvir debljine 2,3 mm, poklopac 1,2 mm.

šifra	litara	mm	€
470312	5.6	510x540x(H)480	181,35



INDUKCIJSKA PLOČA KITCHEN LINE

- Jedinstvena indukcijska ploča s četvrtastim indukcijskim svitkom koji održava više posude toplima i pruža slobodu postavljanja.
- Snaga podesiva u 11 koraka pomoću gumba.
- Raspon temperature: 40-100°C.
- Opremljena elektronskom zaštitom protiv pregrijavanja.
- Dopušteno najveće opterećenje pećnice: 15 kg.

šifra	V	W	mm	€
239384	230	800	460x315x(H)62	191,75



Radi i s GN ladicom do GN 1/2

800 W
230 V

239384

GRIJAČ ZA POSUDU ZA PODGRIJAVANJE HRANE

- Može poslužiti kao alternativa konvencionalnom držaču goriva
- Pogodna samo za posude za podgrijavanje s ravnim dnom Izuzetno pogodna za posude za podgrijavanje bez pripreme za električne elemente
- Posebno prikladna za HENDI posude za podgrijavanje s br. stavke 470008, 475201, 470206 i 471005

šifra	V	W	mm	€
809600	230	500	ø130x(H)100	68,25



809600

GRIJAČ ZA JELO S 2 PLAMENIKA

- S okvirom i ručkama od nehrđajućeg čelika.
- Anodizirana aluminijska ploča za kuhanje
- Otporan na ogrebotine
- Sadrži 2 svijećnjaka



šifra	mm	€
463000	330x180x(H)65	50,05



463000

GRIJAČ ZA JELO S 3 PLAMENIKA

- S okvirom i ručkama od nehrđajućeg čelika.
- Anodizirana aluminijska ploča za kuhanje
- Otporan na ogrebotine
- Sadrži 3 svijećnjaka



šifra	mm	€
463109	450x180x(H)65	57,85



463109

SVIJEĆNJAK



šifra	mm	€
464809	ø46x(H)20	1,30



464809

PLINSKI UPALJAČ - 2 KOMADA

- Nadopunjiv.
- Dostavlja se prazan.

šifra	količina	mm	€
198124	2	(L)230	10,35



198124



GORIVO ZA POSUDU ZA PODGRIJAVANJE

- Goreći gel izrađen je od prirodnog (bio) etanolnog alkohola, pomiješanog s vodom i zgušnjivačem kako bi se učvrstio ili pretvorio u gel.
- Hendi goreći gel je umjetno napravljen tako da ima okus toliko gorak da ga je nemoguće progutati.
- Za sigurno i učinkovito zagrijavanje, npr.
- Posuda za podgrijavanje, hitno savjetujemo da se goreći gel koristi u posebnim držačima za gorivo.
- Hendi nudi najčešće varijante gorećeg gela.
- Kapacitet grijanja jednak je kroz područje grijanja, dok brzina zagrijavanja ovisi o veličini plamena, koja se određuje koliko se otvara poklopac držača goriva.
- Marka 'Blaze' ima kraće, intenzivnije izgaranje - preporučuje se primjena u kojoj vrijeme gorenja iznosi oko 2 sata.
- Preporučuje se upotreba gorećeg gela marke 'Hendi' kada je potrebno preko 3 sata za zagrijavanje.
- Svi Hendi i Blaze goreći gelovi sagorijevaju bez čadi i mirisa.
- Kartuše i limenke bez posebnih držača goriva postaju vrlo vruće tijekom uporabe, što stvara značajan rizik od opekline ako se ne stave unutar držača goriva.
- Opasnost od opekline! Ovi držači goriva su zajedno s Hendi posudom za podgrijavanje i zasebno dostupni.
- Uvijek pročitajte upute na proizvodu prije uporabe.
- Pri radu s gorećim gelom pazite da u blizini nema otvorenog plamena ili vrućih predmeta.
- Zapaljiva para lako izlazi iz spremnika.
- Pazite da u goreće gorivo ne uđe voda (kondenzacija).
- Može prouzrokovati opasno raspršivanje i prskanje goriva.
- Gorivo palite samo nakon što su limenke unutar držača goriva postavljene na konačno odredište.
- Plamenovi su gotovo u potpunosti plavi, što ih čini jako teško vidljivim na svjetlu.
- Savjetujte se oprez.
- Uvijek isključite gorivo zatvarajući poklopac držača goriva.
- Nadopuna: Uvijek pazite da su se limenka i njezin držač potpuno ohladili.
- Izvadite limenku iz držača kako biste ju napunili.
- Skladištenje: Uvijek skladištiti u zatvorenim spremnicima na tamnom i dobro prozračenom mjestu, ispod 20 °C.
- Za skladištenje većih količina goriva razmotrite lokalne propise.
- Ako se slijede gore navedene upute, rizik od nezgoda bit će minimalan.
- U slučaju zapaljenja/malog požara: upotrijebite vatrogasnu deku (ili veliku, mokru deku) da biste prekrili vatru i lišili je kisika.
- U slučaju požara na odjeći/tijelu: koristite vatrogasnu deku ili prah/CO₂ za gašenje požara.
- Nikada ne pokušavajte ugasiti vatru malim ručnikom jer biste tako samo dodatno proširili gorivo i plamen! Nakon gašenja vatre držite tijelo hladnim 15 minuta ili dok ne stigne liječnička pomoć.
- Ostavite odjeću na mjestu.
- Uvijek potražite liječničku pomoć čim prije.

Prednosti:

- + Ne sadrži otrovni metanol
- + Sigurno za korištenje u zatvorenom prostoru
- + Bez otrovnih para ili loših mirisa

194355



LIMENKA S GORIVOM ZA POSUDU ZA PODGRIJAVANJE HRANE

- 200 grama po pakovanju za posude za podgrijavanje hrane
- Vrijeme sagorijevanja: ± 3 sata.
- Po paleti: 50 x 194355, 140 194300.

šifra	količina	€
194362	12	21,15
194300	24	38,95
194355	72	110,50



GORIVO ZA POSUDU ZA PODGRIJAVANJE



195109

BOCA S GORIVOM ZA POSUDU ZA PODGRIJAVANJE HRANE

- Boca od 1 litra.

šifra	narudžba jedinice	€
195109	12	4,90



195505

KANISTAR S GORIVOM ZA POSUDU ZA PODGRIJAVANJE HRANE

- Kanistar od 5 litara.

šifra	narudžba jedinice	€
195505	4	22,45



190401

KANTA S GORIVOM ZA POSUDU ZA PODGRIJAVANJE HRANE

- Kanta od 4 kile.

šifra	narudžba jedinice	€
190401	3	22,45



470527

DRŽAČ LIMENKE S GORIVOM ZA POSUDU ZA PODGRIJAVANJE HRANE - 2 KOMADA



šifra	količina	mm	€
470527	2	ø90x(H)60	14,95



195604

DOZER ZA GORIVO

- Odgovara npr.

- limenci goriva za posudu za podgrijavanje hrane broj proizvodnje 195505

šifra	mm	€
195604	(L)280	24,65



190036

GORIVO ZA PLAMENIKE ZA FONDU - 3 KOMADA

- Za gurmance, fondue, rešo kuhala i kamene roštilje.

- Pakiranje u porcijama od 80 grama.

- Vrijeme sagorijevanja: ± 2 sata.

- Za uporabu s 111420.

šifra	količina	€
190036	3	4,25



111420

PLAMENIK ZA FONDU - 2 KOMADA

- Odgovara gorivu za plamenike za fondue.



šifra	količina	mm	€
111420	2	ø92x(H)40	12,95

TEKUĆE GORIVO S FITILJEM

- HENDI konzerva s fitiljem, sadrži 100% dietilen glikol.
- U potpunosti sagorijeva.
- Bez čađi i mirisa.
- Poseban fitilj za pravilnu temperaturu i vrijeme sagorijevanja.
- Limenka se ne pregrijava, tako da nije potreban držač za gorivo.
- Temperatura i visina plamena je jednaka za vrijeme cjelokupnog procesa sagorijevanja.
- Kutija sadrži 4x6 konzervi.
- Zahvaljujući posebnom poklopcu, moguće je koristiti istu limenku više puta, skladištiti je i sigurno transportirati.



Gori ± 4 sati

193761



Gori ± 6 sati

193716

TEČNO GORIVO S FITILJEM

Sifra		količina	težina (kg)	narudžba jedinice	€
193761	Gori ± 4 sati	6	0.145	4	14,25
193952	Gori ± 4 sati	24	0.145	1	53,25
193716	Gori ± 6 sati	6	0.2	4	15,55
193938	Gori ± 6 sati	24	0.2	1	57,15
193679	Gori ± 8 sati	24	0.25	1	61,05

Podesiva užina fitilja

Upotrebljavajte istu limenku više puta

Limenka se ne zagrijava i ne curi kada se nagne



ČOKOLADNA FONTANA

- Izrađen od nehrđajućeg čelika.
- S funkcijom zagrijavanja, temperatura se može podesiti do 150°C.
- Minimalna količina čokolade: 1 kg.
- Maksimalna količina čokolade: 8 kg.
- Sa zasebnim prekidačem za motor i elementom za grijanje.



Gledaj video



Čokoladna fontana na 3 kata



Čokoladna fontana na 5 kata



Čokoladna fontana na 6 kata



	Čokoladna fontana na 3 kata	Čokoladna fontana na 5 kata	Čokoladna fontana na 6 kata
šifra	274101	274156	274163
kontrola temperature	45°C	110°C	150°C
min. količina čokolade	1 kg	2,5 kg	2,5 kg
max količina čokolade	1,5 kg	6 kg	8 kg
dimenzije	ø210x(H)390	ø330x(H)700	ø370x(H)840
snaga/napon	170 W/230 V	265 W/230 V	300 W/230 V
€	77,95	552,50	812,50

Cijene su bez PDV-a i nisu obvezujuće



KUTLJAČE I ŽLICE ZA POSLUŽIVANJE BUFFET SUPREME



ŽLICA ZA POSLUŽIVANJE

šifra	mm	€
529058	305x60	9,55
529065	321x71	9,55

ŽLICA S PROREZOM

šifra	mm	€
529072	321x71	9,75

KUTLAČA ZA JUHU

šifra	litara	mm	€
529089	0.05	270x69	11,05
529096	0.09	308x85	13,65

KUTLAČE I ŽLICA ZA POSLUŽIVANJE ZA POSUDE ZA PODGRIJAVANJE

- S drškom od polipropilena



OBIRAČA

šifra	mm	€
529201	345x75	8,15

ŽLICA ZA POSLUŽIVANJE

šifra	mm	€
529300	350x75	8,15

KUTLAČA ZA JUHU

šifra	litara	mm	€
529003	0.09	335x90	10,35
529010	0.11	300x80	9,45

OBIRAČA, OKRUGLA

šifra	mm	€
529041	370x105	9,45

VILICA ZA MESO

šifra	mm	€
529102	345x32	7,50

ŠPATULA S PROREZIMA

šifra	mm	€
529409	355x80	8,65



DRŽAČ ZA ŽLICU

šifra	mm	€
722107	115x270x(H)45	10,35



722107



KUTLJAČE I ŽLICE ZA POSLUŽIVANJE, OTPORNE NA TOPLINU



ŽLICA ZA SALATU

šifra	mm	€
563908	305x65	3,95

VILICA ZA SALATU

šifra	mm	€
564004	305x65	3,95

ŽLICA ZA UMAK

šifra	boja	litara	mm	€
563502	□ Bijela	0.07	235x75	3,95
563557	■ Crna	0.07	235x75	3,95
563700	□ Bijela	0.14	300x93	4,30
563755	■ Crna	0.14	300x93	4,30



ŽLICA ZA SALATU

šifra	boja	mm	€
564158	■ Crna	235x55	1,90
564202	□ Prozirno	235x55	1,90
564103	□ Bijela	235x55	1,90

ŽLICA ZA SALATU

šifra	boja	mm	€
564455	■ Crna	335x90	3,05
564400	□ Bijela	335x90	3,05

KUTLJAČA ZA UMAK

šifra	boja	litara	mm	€
563649	■ Crna	0.03	180x70	2,00
563632	■ Boja bjelokosti	0.03	180x70	2,00



HVATALJKE ZA POSLUŽIVANJE

657607



657621



657669

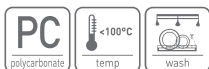

HVATALJKA ZA POSLUŽIVANJE

šifra	boja	mm	€
657621	<input type="checkbox"/>	Prozirno (L)230	4,05
657607	<input checked="" type="checkbox"/>	Crna (L)230	4,05



HVATALJKA ZA POSLUŽIVANJE

šifra	boja	mm	€
657669	<input checked="" type="checkbox"/>	Crna (L)250	4,25
657676	<input checked="" type="checkbox"/>	Crna (L)300	4,40

171622



171608



HVATALJKE ZA TIJESTO

šifra	mm	€
171622	(L)280	5,15
171608	(L)220	4,55

171615



HVATALJKA ZA TORTU

- Dekorativne hvataljke.

šifra	mm	€
171615	(L)220	5,85

BUFFET



523018



523315



523216



HVATALJKA ZA PECIVA

šifra	mm	€
523018	(L)215	4,55

HVATALJKA ZA SALATU

šifra	mm	€
523315	(L)212	4,55



HVATALJKA ZA ŠPAGETE

šifra	mm	€
523216	(L)200	4,90





261309



261347



2240 W
230 V

261354



TOSTER IZBACIVAČ DVOSTRUKI

- Dva reda kriške kruha stanu jedan pored drugog na transportnu traku.
- Dva odvojena elementa za grijanje.
- Pogodan za kontinuirano tostiranje narezanog kruha.
- Isporučuje se s prednjim i stražnjim pladnjevima.
- Podesivo vrijeme pečenja do 3 minute.

šifra	boja	V	W	mm	€
261309	Željezo	230	2240	418x368x(H)387	648,05
261347	Crvena	230	2240	418x368x(H)387	682,50
261354	Crna	230	2240	418x368x(H)387	682,50

426982



426920

426999



OKRUGLA KOŠARA ZA KRUH

- Pojačana žičanim okvirom od nehrđajućeg čelika.
- Dostupna u raznim bojama.



šifra	boja	mm	€
426920	Bež	ø400x(H)90	19,45
426982	Crna	ø400x(H)90	19,45
426999	Smeđa	ø400x(H)90	19,45

426289



POKLOPAC ZA KOŠARU ZA KRUH

- Za košaru za kruh 426920, 426982 i 426999.
- S jednostavnim otvaranjem.

šifra	mm	€
426289	ø405x(H)230	38,35



426562



426586



426579



426593



KUTNA OKRUGLA KOŠARA ZA PECIVO

šifra	boja	mm	€
426562	■ Svjetlosiva	ø310x(H)120	15,55
426579	■ Crna	ø310x(H)120	15,55
426586	■ Svjetlosiva	ø370x(H)120	17,55
426593	■ Crna	ø370x(H)120	17,55

POSTOLJE ZA KOŠARE



šifra	mm	€
426814	ø250x(H)180	7,50
426821	ø250x(H)265	9,05



426821



426814

426524



426555



426661



426678



KOŠARA ZA PECIVO S OBRUČOM OD NEHRĐAJUĆEGA ČELIKA

šifra	boja	mm	€
426555	■ Crna	400x300x(H)50	22,05
426524	■ Svjetlosiva	400x300x(H)50	22,05

KUTNA KOŠARA ZA PECIVO



šifra	boja	mm	€
426678	■ Crna	400x300x(H)120	22,05
426661	■ Svjetlosiva	400x300x(H)120	22,05





426272

KOŠARA ZA PREZENTIRANJE

- Set od 3 košare i čeličnog okvira obloženog prahom.

- Košare: 335x215x(V)80 mm

šifra	mm	€
426272	350x215x(H)600	68,25



426517

KOŠARA ZA BAGETE

šifra	mm	€
426517	305x320x(H)350	44,15

426753



426715

426685



426692



426746

426722



426715

KOŠARA ZA PECIVO GN VELIČINE

- Pojačana okvirom okvir od nehrđajućeg čelika.

šifra	-	mm	€
426746	GN 1/6	176x162x(H)65	7,75
426722	GN 1/4	265x162x(H)65	9,45
426715	GN 1/3	325x176x(H)65	10,35
426692	GN 1/2	325x265x(H)65	12,95
426753	GN 2/3	325x354x(H)65	17,90
426685	GN 1/1	530x325x(H)65	23,35



426722

KOŠARE



561102

KOŠARA ZA KRUH GN 1/1

- Pojačana žičanim okvirom od nehrđajućeg čelika.

šifra	mm	€
561102	530x320x(H)90	22,05



561201

KOŠARA ZA PREZENTIRANJE KRUHA GN 1/2

- Set od 2 košare s kromiranim stalakom.

- Košare pojačane žičanim okvirom od nehrđajućeg čelika.

- Dimenzije košare: 360x280x(V)90 mm.

- Stalac se ne može prati u perilici za posuđe.

šifra	mm	€
561201	360x280x(H)290	40,25



561003

OVALNA KOŠARA ZA KRUH

- Pojačana žičanim okvirom od nehrđajućeg čelika.

šifra	mm	€
561003	380x270x(H)90	12,95



426968



KOŠARA S POKLOPCEM NA DIZANJE

- Košara izrađena od jakog polipropilena (poliratana).

- Poklopac na dizanje izrađen od polikarbonata.

šifra	GN	mm	€
426968	GN 2/3	365x335x(H)245	94,25



561102



561003



426968



561201





424186

HLAĐENI DISPLAY S POKLOPCEM - GASTRONORM 1/1

- Hlađenje putem sadržanog paketa leda, ide ispod 0°C.
- Sadrži Gastronorm 1/1 pladanj za posluživanje od nehrđajućeg čelika.
- S prozirnim polikarbonatnim poklopcem.
- ABS kućište.

code	-	mm	€
424186	set	555x357x(H)175	162,50
424193	Rashladni element za uporabu s rashladnom pliticom 424186	528x324x(H)30	28,55



424193



PLADANJ ZA RASHLADNU VITRINU

- 5-dijelni komplet:
- Baza izrađena od polistirena.
- Posuda od nehrđajućeg čelika s profilnim rubom.
- Prozirni poklopac od ABS-a.
- 2 rashladna elementa.
- NAPOMENA: Prije zamrzavanja napunite rashladni element do 90% količine vode.
- Plitica se također prodaje zasebno (naredba: 871829).

šifra	mm	€
424155	430x290x(H)150	46,15



424155





871805



871812



ROLL-TOP RASHLADNA VITRINA, JEDNOSTRUKA

- 5-dijelni komplet:
 - Baza napravljena od ABS-a.
 - Pladanj od nehrđajućeg čelika s profilnim rubom.
 - Prozirni gornji poklopac na kotačima izrađen od SAN-a, otvoren prema gore do 90°.
 - 2 rashladna elementa.
- NAPOMENA: Prije zamrzavanja napunite rashladni element do 90% količine vode.

šifra	mm	€
871805	440x320x(H)205	81,60

ROLL-TOP RASHLADNA VITRINA, DVOSTRUKA

- 9-dijelni komplet:
 - Baza na dvije razine izrađena od ABS-a.
 - 2 pladnja od nehrđajućeg čelika s profilnim rubom.
 - 2 prozirna prekrivača na preklopnj ploči napravljena od SAN-a, otvorena prema gore do 90°.
 - 4 rashladna elementa.
- NAPOMENA: Prije zamrzavanja, napunite rashladni element vodom do 90% volumena.

šifra	mm	€
871812	440x320x(H)440	163,15

ROLL TOP VITRINA, DVOSTRUKA NAMJENA, JEDNA PLATFORMA

- Za posluživanje sira, hladnih narezaka, kruha, kolača ili malih zalojaga
- Izrađen od polipropilena s umetkom od nehrđajućeg čelika
- Prozirni Rolltop poklopac izrađen od polistirena
- Savršena prezentacija
- Praktičan pristup serviranoj hrani s obje strane vitrine.
- Dvije funkcije: vitrina za hlađenje ili grijanje
- Elementi za hlađenje/grijanje postavljeni su ispod umetka plitice od nehrđajućeg čelika kako bi održali temperaturu u virtini te tako održali i hranu svježom i izgledom lijepom.
- Jednostavan za čišćenje.
- Brzo sastavljanje/rastavljanje.
- Boja plitice: crno kućište s umetkom od nehrđajućeg čelika.
- Dizajniran i proizveden 100% u Italiji.
- Komplet sadrži 2 umetka s gelom za hlađenje ili grijanje namirnica koje se nalaze u vitrini.
- Ne sadrži štetni bisfenol A.
- Može se prati u perilici posuda.

šifra	mm	€
871775	465x315x(H)195	94,25



NEW



871775





871706

ROLL TOP DISPLAY - JEDNOSTRUKI

- ABS plastika s prozirnim poklopcem na dizanje od SAN plastike.

šifra	mm	€
871706	465x310x(H)190	48,05



871713

ROLL TOP HLAĐENA LADICA ZA IZLAGANJE NA DVIJE RAZINE

- Prozirna gornja navlaka valjka izrađena od polistirena.
- Praktičan pristup serviranoj hrani s obje strane kućišta zaslona.
- Jednostavan za čišćenje.
- Može se prati u perilici posuda.

šifra	mm	€
871713	465x310x(H)410	85,15
871768	380x260x(H)355	51,35

NEW



424001



OKRUGLI POKLOPAC ZA ROLL-TOP VITRINU

- Posuda od nehrđajućeg čelika s profilnim rubom.
- Pokrov izrađen od SAN-a, s kromiranim gumbom, otvoren je za jednu stranu do 90° (uključen u set).
- Pladanj se može prati u perilici posuda.
- Poklopac se također prodaje zasebno (kod: 427514).

šifra	mm	€	
424001	ø380x(H)240	68,25	
427514	Okrugli roll-top poklopac	ø380x(H)200	42,25



980101



OKRUGLI PLADANJ S POKLOPCEM

- Pladanj je izrađen od nehrđajućeg čelika, s ručkama.
- Poklopac od SAN-a, s ekstrudiranim držačem.
- Oba elementa kompleta mogu se prati u perilici posuda.

šifra	mm	€
980101	ø300x(H)110	15,30





427507

ROLL TOP POKLOPAC ZA IZLAGANJE
- Čisti polikarbonat.



šifra	-	mm	€
427507	GN 1/1	540x330x(H)180	44,85



866009

POKLOPAC ZA PREZENTIRANJE



šifra	-	mm	€
866009	GN 1/1	545x335x(H)95	70,85



427538

ROLL TOP POKLOPAC ZA IZLAGANJE GN 2/3

- Čisti polikarbonat.



šifra	-	mm	€
427538	Samo roll top poklopac	365x335x(H)175	42,25



427415

POKLOPAC ZA IZLAGANJE GN 1/1



šifra	-	mm	€
427415	GN 1/1	530x325x(H)76	27,25





523834

523827

ROTIRAJUĆI STALAK ZA KOLAČE



- Izrađen od nehrđajućeg čelika.
- Jednostavna rotacija baze u oba smjera olakšavajući ukrašavanje i rezanje torti.
- Na stabilnoj nozi s neklizajućim postoljem.
- Poklopac se također prodaje zasebno (kod: 523834).

šifra	mm	€
523827	ø300x(H)90	81,25

POKLOPAC ZA STALAK ZA KOLAČE

- Napravljeno od polistirena.
- Prozirna, s ekstrudiranim hvatištem.
- Nije sigurno za pranje u perilici posuđa.
- Prikladno za HENDI rotirajući stalak za kolače (šifra: 523827).

šifra	mm	€
523834	ø300x(H)110	7,15

LOPATICA ZA POSLUŽIVANJE TORTE



- S drškom od polipropilena.

šifra	mm	€
523902	260x55	6,05



523902

LOPATICA ZA TORTU/REZAČ



- S crnom drškom od polipropilena
- Sa stranama za rezanje.

šifra	mm	€
523957	300x75	9,05



523957



POSTOLJA ZA POSLUŽIVANJE



425466

425473



480519



429914



STALAK ZA POSLUŽIVANJE ZA TANJURE

šifra	tanjuri maks.	mm	€
425466	Ø 170 mm	185x175x(H)260	19,45
425473	Ø 275 mm	290x290x(H)440	31,15

STALAK ZA PLADANJ ZA MORSKE PLODOVE

- S dva pladnja za posluživanje.

šifra	-	mm	€
480519		Ø400x(H)200	42,70
480502	Samo postolje	Ø250x(H)190	11,65

STALAK NA KATOVE - S 3 pladnja.

šifra	mm	€
429914	Ø268x(H)320	49,35



561966



561973



561980



561997

PROTUKLIZNI STALCI ZA PREZENTIRANJE

- Čelični okvir s PVC premazom.

- Potpora za razne pladnjeve i zdjele za prezentiranje.

šifra	mm	€
561973	265x230x(H)200	16,85
561966	260x230x(H)100	11,05

PROTUKLIZNI OKRUGLI STALCI ZA PREZENTIRANJE

- Čelični okvir s PVC premazom.

- Potpora za razne pladnjeve i zdjele za prezentiranje.

šifra	mm	€
561980	Ø200x(H)100	16,25
561997	Ø200x(H)200	25,70



557402



DOZATOR ZA SUŠENE NAMIRNICE

- Pogodan samo za suhu hranu.
- Stalak od nehrđajućeg čelika.
- Polikarbonatni dozator.
- Poklopac za hermetičko zatvaranje kako bi se duže vrijeme zadržala svježina sastojaka.
- Higijensko, kontrolirano doziranje sprečava prosipanje.
- Mogućnost montiranja na radni stol ili zid.

šifra	litara	mm	€
557402	4	184x240x(H)600	116,70

428245



VIŠESTRUKI STALAK

- Okvir je izrađen od poliranog nehrđajućeg čelika AISI 304.
- 3 razine za unaprijed zapakirane proizvode i priloge.
- 3 izmjenjiva 1 L spremnika, izrađena od SAN-a.
- Spremnici se mogu prati u perilici posuda.

šifra	mm	€
428245	190x240x(H)410	84,20



425138

BOKAL ZA SOK

- Uspravni model od plastike otporne na ogrebotine s poklopcem.

šifra	litara	mm	€
425138	2	ø120x(H)250	20,75



425107

BOKAL SA SPREMIKOM ZA LED

- Model u obliku kruške od čiste SAN plastike otporne na ogrebotine s poklopcem.
- S cijevi za kockice leda za hlađenje.

šifra	litara	mm	€
425107	2.2	ø150x(H)260	24,05
425121	3	ø170x(H)285	29,85



567906

BOKAL

- Vrlo otporno na lomljenje.

šifra	litara	mm	€
567906	1.8	ø125x(H)210	11,65



425763

VRČ

- Poklopac s kljunom.

šifra	litara	mm	€
425763	1	ø92x(H)245	11,05

DISPENZERI I BOKALI



425299



425411

DOZATOR ZA SOK

- S hlađenjem preko cilindra za led.
- Posuda za prikupljanje tekućine se lako čisti.
- Čistit polikarbonatni spremnik za sok.
- Sa slavinom protiv kapanja.

šifra	litara	mm	€
425299	8	265x350x(H)580	128,05
425411	16	560x350x(H)580	258,05



425428



425435

DOZATOR ZA SOK

- S hlađenjem preko cilindra za led.
- Posuda za prikupljanje tekućine se lako čisti.
- Čistit polikarbonatni spremnik za sok.
- Sa slavinom protiv kapanja.

šifra	litara	mm	€
425428	3	215x315x(H)490	113,75
425435	6	415x315x(H)490	220,35





425190



DOZATOR ZA SOK

- S hlađenjem preko kockice leda.
- Čistit polikarbonatni spremnik za sok.
- Sa slavinom protiv kapanja.

šifra	litara	mm	€
425190	5	280x220x(H)510	135,85



425343



DOZATOR ZA MLIJEKO - 10,5 L

- Kućište od nehrdajućeg čelika.
- S hlađenjem preko cilindra za led.
- Odstranivi spremnik sa slavinom protiv kapanja.
- Stabilna donja ploča s pladnjem za prikupljanje tekućine.

šifra	litara	mm	€
425343	10.5	260x360x(H)536	302,25



SLUSH DOZATOR ZA SOK 2X12L

- Dva spremnika od 12 litara sa slavinom za brzo punjenje.
- Pomoću regulatora temperature temperatura se može postaviti između 0°C i 10°C.
- Spremnici se mogu izvaditi radi lakšeg čišćenja.
- Rashladno sredstvo: R290.
- Posuda za prikupljanje tekućine je sadržana.

šifra	litara	V	W	mm	€
425206	24	230	370	430x430x(H)640	1 298,05



425206

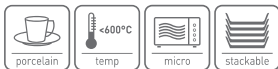

PORCULAN

- Na raspolaganju je poseban porculanski tip, najtvrdi tip.
- Toplinski otporan, može izdržati ekstremne promjene temperature.
- Visoka otpornost na habanje i udarce i relativno mala težina.
- Izuzetno čist i sjajno bijel.



783009

GASTRONORM POSUDA GN 1/1

šifra	-	narudžba jedinice	mm	€
783009	GN 1/1	3	530x325x(H)65	90,35



783016

GASTRONORM POSUDA GN 1/2

šifra	-	narudžba jedinice	mm	€
783016	GN 1/2	6	325x265x(H)65	35,45



783023

GASTRONORM POSUDA GN 1/3

šifra	-	narudžba jedinice	mm	€
783023	GN 1/3	8	325x176x(H)65	21,80



785010

POSUDICA ZA ZAČINE

šifra	narudžba jedinice	litara	€
785010	18	1	11,65

BUFFET



MELAMIN

- Higijenski i otporan na udarce.
- Lagan.



566008

566015

GASTRONORM PLADNJEV S TANKIM OBRUČOM

šifra		mm	€
566046	GN 1/4	265x152x(H)20	7,50
566022	GN 1/3	325x177x(H)20	11,40
566015	GN 1/2	325x265x(H)20	12,40
566053	GN 2/4	530x163x(H)20	16,25
566930	GN 2/3	354x325x(H)20	18,55
566008	GN 1/1	530x325x(H)20	24,65



ČETVEROKUTNI PLADANJ

šifra	mm	€
561508	360x205x(H)38	19,45
561515	495x270x(H)56	36,35



561607



PLADANJ GN 1/1

šifra	mm	€
561607	530x325x(H)20	27,25



PRAVOKUTNA POSUDA

šifra	boja	mm	€
561560	<input type="checkbox"/> Bijela	130x130x(H)65	5,55
561577	<input type="checkbox"/> Bijela	190x190x(H)100	12,95
561584	<input type="checkbox"/> Bijela	270x270x(H)105	24,65



561560





436103



PLADANJ ZA POSLUŽIVANJE GN 1/1

- Zrcalo s matiranim obručom.

šifra	mm	€
436103	530x325x(H)13	22,75



807705



BANQUET POSUDA GN 1/1 S GLATKIM RUBOM

šifra	mm	€
807705	530x325x(H)10	31,15



410110



PLADANJ ZA POSLUŽIVANJE GN 1/1

šifra	mm	€
410110	530x325x(H)20	11,65



871829



TACNA ZA DISPLEJ ZA HLAĐENJE

- Izrađena od nehrđajućeg čelika.
- S profilom postavljenim rubom koji drži pokrov na mjestu.
- Odgovara kompletu: HENDI tacna za hlađenje s poklopcem (šifra: 424155) i HENDI displej za hlađenje (kodovi: 871805 i 871812).

šifra	mm	€
871829	395x283	16,25



PLADANJ ZA POSLUŽIVANJE

- Brušeno.



šifra	mm	€
480205	ø300x(H)17	10,35
480403	ø400x(H)19	20,75



807804



BANQUET POSUDA GN 1/1, S DEKORATIVNIM NAPLATOM

- Izrađena od nehrđajućeg čelika s poliranim završnim premazom.
- Uređen obruč s reljefnim dekorativnim uzorcima.
- Može se prati u perilici posuda.
- Prikladno za HENDI Rashladnu posudu (naredba: 424186).

šifra	-	mm	€
807804	GN 1/1	530x325	28,55





405000

OVALNI PLADANJ ZA KAVU - Matiran.



šifra	mm	€
405000	200x140	2,55
405208	265x195	4,25
405307	285x220	5,15



480106



TACNA ZA PIVO

šifra	mm	€
480106	ø315x(H)45	14,25



OVALNA ZDJEĽA ZA POSLUŽIVANJE

šifra	mm	€
404003	190x140	3,10
404102	245x170	4,55
404201	300x220	5,85
404300	350x240	7,75
404409	400x260	10,35
404508	450x290	12,95
404607	500x350	16,25



TACNE ZA BRZU HRANU

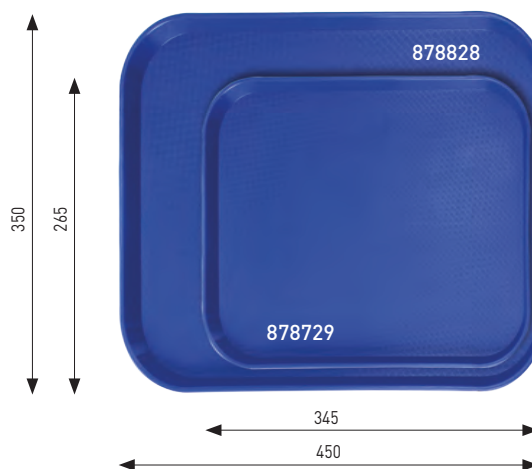
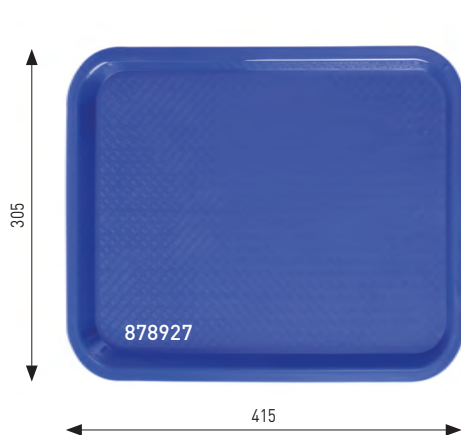
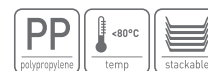

MALI PLADANJ ZA BRZU HRANU

šifra	boja	mm	€
878705	Svjetlosiva	265x345x(H)20	4,50
878712	Crvena	265x345x(H)20	4,50
878729	Plava	265x345x(H)20	4,50
878736	Zelena	265x345x(H)20	4,50
878743	Smeda	265x345x(H)20	4,50
878750	Crna	265x345x(H)20	4,50

SREDNJI PLADANJ ZA BRZU HRANU

šifra	boja	mm	€
878903	Svjetlosiva	305x415x(H)20	4,75
878910	Crvena	305x415x(H)20	4,75
878927	Plava	305x415x(H)20	4,75
878934	Zelena	305x415x(H)20	4,75
878941	Smeda	305x415x(H)20	4,75
878958	Crna	305x415x(H)20	4,75

VELIKI PLADANJ ZA BRZU HRANU

šifra	boja	mm	€
878804	Svjetlosiva	350x450x(H)20	6,05
878811	Crvena	350x450x(H)20	6,05
878828	Plava	350x450x(H)20	6,05
878835	Zelena	350x450x(H)20	6,05
878842	Smeda	350x450x(H)20	6,05
878859	Crna	350x450x(H)20	6,05



POLIPROPILEN EURONORM



878101



878125



878606

PLADANJ ZA POSLUŽIVANJE, ČETVEROKUTNI

- Crna.

šifra	mm	€
878118	255x355	5,15
878101	530x325	9,45

PLADANJ ZA POSLUŽIVANJE, OKRUGLI

- Crna.

šifra	mm	€
878125	ø280x(H)20	5,90
878132	ø360x(H)20	6,85
878149	ø410x(H)20	7,75

PLADANJ ZA POSLUŽIVANJE, OKRUGLI

- Crna.

šifra	mm	€
878606	ø320x(H)37	9,45
878408	ø360x(H)39	10,35



878507



878552

PLADANJ ZA FAST FOOD OD POLIPROPILEN, OVALAN

- Oval-shaped, with a low rim



šifra	boja	mm	€
878507	Svijetlosiva	265x195x(H)15	3,25
878552	Crna	265x195x(H)15	3,25



508930

508909

240

350



508947

508916



508954

508923



PLADANJ ZA POSLUŽIVANJE S UZORKOM DRVETA OD MELAMINA

- Izrađen od melamina, s uzorkom drveta.
- Odlična otpornost na kemikalije, mrlje i ogrebotine.
- Dostupan u 3 različita moderna uzorka.

šifra	boja	mm	€
508909	Svijetlo drvo	240x340	12,05
508916	Drvo	240x340	12,05
508923	Tamno drvo	240x340	12,05
508862	Svijetlo drvo	330x430	18,85
508879	Drvo	330x430	18,85
508886	Tamno drvo	330x430	18,85
508930	Svijetlo drvo	370x530	21,45
508947	Drvo	370x530	21,45
508954	Tamno drvo	370x530	21,45

400

HENDI

Cijene su bez PDV-a i nisu obavezujuće



STAKLENA VLAKNA

- Poliester ojačan staklenim vlaknima.
- Idealno za teške uvjete rada.
- Neklizajuća gumena površina, učinkovita bilo mokra ili suha.

- Otporan na udarce, lom.
- Mogu se prati u profesionalnoj perilici posuda s kratkim programom. Ne može se prati u perilici posuda namijenjenoj uporabi u domaćinstvu.



508657

PLADANJ ZA POSLUŽIVANJE, ČETVEROKUTNI

- Crna.

šifra	-	mm	€
508657		200x280	9,05
508626		325x530	16,25
508619	Euronorm	370x530	19,85



508817

PLADANJ ZA POSLUŽIVANJE, OKRUGLI

- Crna.

šifra	mm	€
508824	ø280x(H)22	8,15
508817	ø350x(H)22	10,10
508800	ø400x(H)22	13,65
508794	ø460x(H)22	21,15
508787	ø500x(H)22	22,75



508718

PLADANJ ZA POSLUŽIVANJE, OVALNI

- Crna.

šifra	mm	€
508718	160x230	4,60
508725	200x265	5,65
508732	210x290	7,15

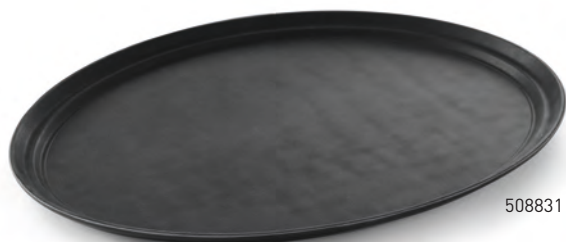

508831



PLADANJ ZA POSLUŽIVANJE, OVALNI XL

- Crna.

šifra	mm	€
508831	735x600	54,55



810507

SKLOPIVI STALAK ZA PLADANJ

- Visokokvalitetni materijali, čvrsta konstrukcija.
- S crnim remenima, jednostavan za postaviti.



šifra	mm	€
810507	520x410x(H)800	77,35



PLADNJEVI ZA POSLUŽIVANJE, NEKLIZAJUĆI

- Laminirani pladnjevi s gumenim premazom protiv klizanja.
- Otporni na kemikalije, mrlje i ogrebotine.



507216



507865



507711

PLADANJ ZA POSLUŽIVANJE S UZORKOM DRVETA

šifra	mm	€
507216	325x530	20,15
507469	330x430	18,85
507117	370x530	20,75
507018	430x610	28,55

PLADANJ ZA POSLUŽIVANJE S UZORKOM DRVETA

šifra	mm	€
507865	ø380x(H)15	17,25

PLADANJ ZA POSLUŽIVANJE S UZORKOM DRVETA

šifra	mm	€
507711	ø320x(H)35	22,05
507766	ø360x(H)30	27,25
507773	ø420x(H)30	33,75

PLADANJ ZA POSLUŽIVANJE S UZORKOM DRVETA

šifra	mm	€
507964	230x160	8,60
507568	200x265	8,80
507933	290x210	11,70



507933



507568

KAMENA PODLOGA



876602



PLADANJ ZA POSLUŽIVANJE, ČETVEROKUTNI

- Uzorak boje „Granit“.
- Profesionalna kvaliteta, visoka izdržljivost.
- Idealan za samoposlužne restorane i kantine.

šifra	mm	€
876602	265x325	11,05
876619	530x325	18,85

Prostor između ladica za bolju cirkulaciju zraka

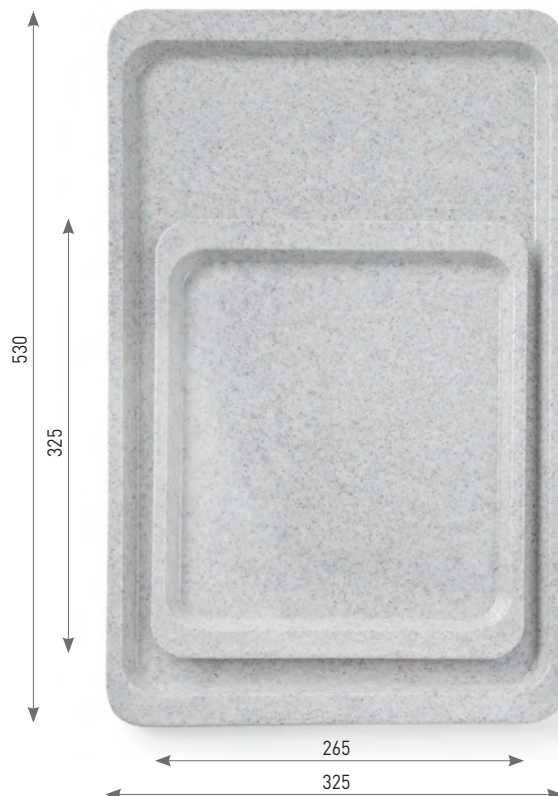
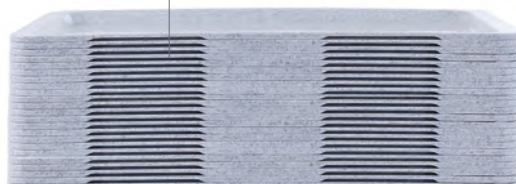



SPREMIK ZA PRIBOR ZA JELO

- 4 pregrade GN 1/1.

šifra	boja	mm	€
552315	■ Crna	530x325x(H)100	9,75
552308	■ Svjetlosiva	530x325x(H)100	9,75



552315



552308



SPREMIK ZA PRIBOR ZA JELO

- 6 pregrada.

- Pogodne za žlice za kavu, čajne žlice i vili za tortu GN 1/1.

šifra	boja	mm	€
552353	■ Svjetlosiva	530x325x(H)105	12,95
552360	■ Crna	530x325x(H)105	12,95



552360



552353



DRŽAČ KOŠARE ZA PRIBOR ZA JELO

- Za 4 košarice.

- Košarice nisu sadržane.

šifra	mm	€
552407	255x295x(H)215	57,15



552407

KOŠARA ZA PRIBOR ZA JELO

šifra	mm	€
871201	ø97x(H)137	2,65



871201

KOŠARA ZA PRIBOR ZA JELO

šifra	mm	€
552490	ø97x(H)137	6,20



552490



SKLOPIVI NAMJEŠTAJ ZA CATERING



- Višenamjenski sklopivi namještaj za unutarnju i vanjsku upotrebu.
- Vrhovi izrađeni od HDPE polietilena.
- Okvir od metalnih profila premazanih prahom.
- Jednostavan transport i skladištenje.
- Površine koje se lako čiste i otporne na mrlje.



SKLOPIVI STOL ZA BIFE

- Sklopiv do oblika kufera za jednostavno transportiranje i skladištenje.

šifra	mm	€
810927	1520x700x(H)740	103,35
810910	1830x750x(H)740	116,35

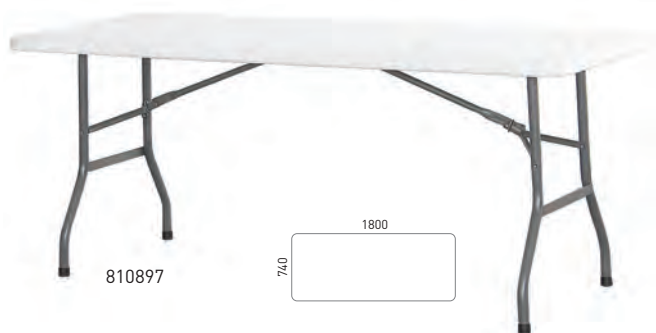

STOL ZA BIFE

šifra	mm	€
810347	870x870x(H)740	90,35
810897	1800x740x(H)740	116,35



KOLICA ZA STOLOVE

- Olakšava transport okruglih i kvadratnih stolova.
- Može držati do 10 okruglih stolova uspravno ili 20+ pravokutnih stolova.

šifra	mm	€
811221	1800x850x(H)990	350,35





810958

OKRUGLI BARSKI STOL

šifra	mm	€
810958	ø800x(H)1100	90,35



810934

STOL ZA BIFE

šifra	mm	€
810934	1220x610x(H)740	77,35



813157



813164

PREKRIVAČ ZA BARSKI STOL Ø80-85 CM

OEKO-TEX®
CONFIDENCE IN TEXTILES

- Sastav materijala: Jednobojni žeršej 160 g/m².
- 90% mikropoliester / 10% elasten.
- Nije potrebno glačanje.
- Odgovara barskim stolovima promjera ø80-85 cm.

šifra	boja	mm	€
813157	Bijela	ø850x(H)1150	27,25
813171	Krem boja	ø850x(H)1150	27,25
813164	Crna	ø850x(H)1150	27,25



813829



813836

PREKRIVAČ ZA BARSKI STOL Ø70-85 CM

OEKO-TEX®
CONFIDENCE IN TEXTILES

- Sastav materijala: Jednobojni žeršej 160 g/m².
- 90% mikropoliester / 10% elasten.
- Nije potrebno glačanje.
- Odgovara barskim stolovima promjera ø70 cm.

šifra	boja	mm	€
813829	Bijela	ø850x(H)1150	27,25
813850	Krem boja	ø850x(H)1150	25,95
813836	Crna	ø850x(H)1150	27,25

PREKRIVAČ ZA STOL SYMPOSIUM ČETVEROKUTNI

- Sastav materijala: Jednobojni žeršej 160 g/m².
- 90% mikropoliester / 10% elasten.
- Nije potrebno glačanje.
- Odgovara četvrtastim bife stolovima

šifra	boja	-	mm	€
814376	Crna	810934	1200x760x(H)730	37,65
814390	Bijela	810927	1500x760x(H)730	41,55
814406	Crna	810927	1500x760x(H)730	41,55
814420	Bijela	810910 + 810897	1830x760x(H)730	44,85
814437	Crna	810910 + 810897	1830x760x(H)730	44,85



814437



814420





810996

HDPE
polyethylene

SKLOPIVI OKRUGLI STOL ZA BIFE

– Sklopiv do oblika kufera za jednostavno transportiranje i skladištenje.

šifra	mm	€
810996	ø1500x(H)740	204,75



811191

HDPE
polyethylene

KLUPA

– Sklopiv do oblika kufera za jednostavno transportiranje i skladištenje.

šifra	mm	€
811191	1830x300x(H)430	68,25



810965



810989



813096

UGOSTITELJSKA STOLICA

šifra	mm	€
810965	540x440x(H)840	47,45

UGOSTITELJSKA STOLICA - CRNA

šifra	mm	€
810989	540x440x(H)840	47,45

PREKRIVAČ ZA STOLICU NA RASKLAPANJE

– Sastav materijala: President 170 g/m².
– 100% poliester.
– Glačanje nije potrebno.

šifra	boja	mm	€
813096	Bijela	540x440x(H)840	25,95





201633

3 načina obavijesti:



zvuk



LED svjetlo



vibracija

SUSTAV POZIVANJA ZA RESTORANE

- Digitalni zasloni na dojavljivačima za označavanje narudžbe/broja tablice (brojevi koji se mogu programirati od 001 do 998).
- Kontroler s dodirnom tipkovnicom.
- Ugrađena antena u regulatoru osigurava da nema smetnji signala od drugih uređaja.
- 3 načina obavijesti: vibracija, zvuk, LED svjetlo.
- Kombiniranje načina obavijesti - sve isključeno samo jednim klikom.
- Punjenje koje štedi prostor: dojavljivači se odlažu na punjaču.
- Udaljenost: 500 m
- Dimenzije filtra: 65 x 65 x 15 mm.
- Maks. dojavljivači se mogu programirati u 1 kontroler: 998.
- Uključeno u kompletu: regulator, 10 dojavljivača, stanica za punjenje, punjač.
- Dojavljivači se također prodaju zasebno - 10 kom. (naslov: 201640).

code	€
201633	422,50

RESTORANSKI SUSTAV ZA DOJAVLJIVANJE - SET OD 10 KOM

- Digitalni dojavljivač prikazuje za broj narudžbe/stola (programabilni brojevi 001 do 998).
- 3 načina obavijesti: vibracija, zvučni signal, LED svjetlosni signal.
- Upotreba nekoliko načina obavijesti u isto vrijeme - svi isključeni jednim klikom.
- Punjenje koje štedi prostor: složite dojavljivače na punjač.
- Domet: 500 m.
- Dimenzije pagera: 65x65x15 mm.
- Uključeno u set: 10 dojavljivača, stanica za punjenje, USB-C kabel.
- Dojavljivači rade samo s upravljačem Restoranskog sustava za dojavljivanje HENDI - prodaje se zasebno (šifra: 201633).

code	€
201640	318,50



201640



OTVARAČI ZA PLUTENE ČEPOVE I BOCE



596807



KONOBARSKI VADIČEP

- Kromiran, s. ABS drškom 4 funkcije
- Sa zasebnim otvaračem za boce

šifra	mm	€
596807	(L)140	2,30



597200



KONOBARSKI VADIČEP

- Zakrivljeni model 3 funkcije.

šifra	mm	€
597200	(L)110	4,05



Foliesnijder

597323



KONOBARSKI VADIČEP

- Izrađena je od nehrđajućeg čelika, a drška od ABS-a.
- 3 funkcije.
- Patentirana poluga, spirala za duga pluta i rezač za foliju.

šifra	mm	€
597323	37x130x(H)14	10,35



594018



VADIČEP „PRIJATELJ KONOBARA”

- Prijatelj svakog konobara s vadičepom, nožićem i otvaračem za boce.
- Dugi vadičep omogućuje otvaranje boca bez lomljenja ili savijanja.
- Malen nož s lakoćom probija foliju.
- S izdržljivim čeličnim okvirom koji je pokriven zahvatnim kućištem.
- Otvija se kompaktan i jednostavan je za nošenje u džepu.

šifra	mm	€
594018	110x25	5,15



Gledaj video



643914



596883



Gledaj video



OTVARAČ ZA BOCE S KOŠAROM ZA ČEPOVE

- Ovaj otvarač za boce se može montirati na zid.
- Košara se može jednostavno odstraniti da bi se ispraznila.
- Isporučuje se s dva vijka i zidnim držačem.

šifra	mm	€
643914	135x70x(H)295	15,30



ZIDNI OTVARAČ ZA BOCE

šifra	€
596883	2,55



KONOBARSKI VADIČEP

- S metalnom drškom.
- 3 funkcije.
- S dodatnim navojem u poluzi za duga pluta.

šifra	mm	€
597316	(L)120	10,35





597507



VADIČEP

- Radi na principu poluge.
- Kromiran.
- S otvaračem za boce.

šifra	mm	€
597507	(L)170	5,85



596746



OTVARAČ METALNIH POKLOPACA

šifra	mm	€
596746	179x40x(H)2	2,55

DOZATORI ZA ALKOHOLNA PIĆA



599488

599464

599471

DOZATOR FREE-FLOW - 6 KOMADA

šifra	-	količina	€
599488	Brzi protok	6	7,50
599464	Spori protok	6	7,15
599471	Preklopni poklopac	6	7,75



599334

DOZATOR S FLIP TOP ČEPOM - 6 KOMADA

- Radi na principu sporog protoka, pružajući maksimalnu kontrolu nad izlivenom količinom.
- Izrađen od izdržljivog nehrđajućeg čelika.
- Gumeni čep boce osigurava hermetičko brtvljenje.
- Pogodan za standardne boce od 0,5 - 1,5 litara, odgovara otvorima boca do 20 mm u promjeru.



šifra	količina	mm	€
599334	6	ø30x120	9,05



599372

FREE-FLOW DOZATOR - 6 KOMADA

- EVA plastika.

šifra	količina	€
599372	6	6,85





599402

599419

599426

599433

DOZATOR FREE-FLOW - 4 KOMADA

- EVA plastika.

šifra	-	količina	€
599402	■ Plava	4	6,20
599419	■ Crvena	4	6,20
599426	□ Prozirno	4	6,20
599433	■ Žuta	4	6,20



599440

599457

DOZATOR FREE-FLOW - 4 KOMADA

- EVA plastika.

šifra	-	količina	€
599440	2 crna, 2 bijela, 2 crvena	6	2,30
599457	2 plave, 2 crvene, 2 zelene	6	2,30

ABS
plastic



598818

za pričvršćivanje na zid



598719

za pričvršćivanje na policu



598016

598214

598313

598412

DOZATOR ZA ŽESTOKA PIĆA

šifra	litara	€
598313	0.04	16,60
598214	0.035	16,60
598016	0.02	16,60
598412	0.05	16,60



NON-DRIP DRŽAČ ZA BOCE ZA PRIČVRŠĆIVANJE NA ZID

- Visina boce: 240 do 350 mm.

- Za police debljine do 35 mm.

šifra	-	€
598719	Za pričvršćivanje na policu	12,40
598818	Za pričvršćivanje na zid	10,60



599013

599112

599198

599211

KUGLASTI DOZATOR S MJEROM - 2 KOMADA

šifra	količina	litara	€
599013	2	0.02	9,75
599112	2	0.035	9,75
599198	2	0.04	9,75
599211	2	0.05	9,75

SAN
plastic



552049



ZATVARAČI ZA BOCE S JEDNOSTAVNIM ZATVARANJEM - 3 KOMADA

- Integrirani gumeni prsten koji se izvlači zatvara bocu, nepropusna kad se ručica pritisne prema dolje.
- Pogodno za boce od 0,5 - 1,5 litre, odgovara otvorima za uska grla do \varnothing 20 mm.
- Prolužuje vijek upotrebe već otvorenih boca.
- Sprječava curenje i izlijevanje.
- Komplet s 3 boje, zelenom, bijelom i crvenom.

šifra	količina	mm	€
552049	3	\varnothing 36x81	5,85



595572

PERFORATOR ZA ČEP BOCE

- „Prikit“.
- Lako buši rupe od \varnothing 6,5 mm u poklopce boca i limenki.
- Kako bi se spriječilo da insekti uđu u piće, dovoljno je staviti slamku u rupu.
- Smanjuje prosipanje ako se piće sruši.
- Prikladan za biorazgradive slamke od 6 mm.

šifra	mm	€
595572	\varnothing 45x(H)180	12,95



595589



ČEP ZA BOCU ŠAMPANJCA

- Za čuvanje otvorenih boca.
- Sa silikonskom brtvom.

šifra	€
595589	5,15



595558

ZATVARAČ ZA BOCE REBRASTI, PLUTO - 6 KOMADA

- Pogodno za boce od 0,5 - 1,5 litre, odgovara otvorima grla boce do \varnothing 20 mm.
- Sprječava curenje i izlijevanje.

šifra	količina	mm	€
595558	6	\varnothing 31x31	3,70



595565

ZATVRAČ ZA BOCE REBRASTI PLUTO S ČEPOM - 6 KOMADA

- Čvrsto brtvljenje sprječava curenje i izlijevanje te produžuje rok trajanja u usporedbi s otvorenim bocama.
- Izrađen od EVA-plastike.
- Pogodan za boce od 0,5 - 1,5 litara, odgovara otvorima uskih grla do \varnothing 20 mm.

šifra	količina	€
595565	6	5,15



557600



STORE & POUR BOCA

- Namijenjeno čuvanju i posluživanju sokova i mixeva.
- Isporučuje se s 5 izljeva u bojama, crvena, plava, zelena, narančasta, žuta.
- Izrađena od polipropilena i polistirena.
- Potpuno odvojivi, svi dijelovi imaju sigurno pričvršćivanje.
- Izljev omogućuje ravnomjeran protok zahvaljujući otvoru za zrak.
- Dolazi s poklopcem koji se postavlja umjesto vrata boce.
- Pogodno za pranje u perilici posuda.

šifra	boja	litara	mm	€
557600	Crvena	0.8	\varnothing 90x(H)300	7,75



KUTIJE SA SASTOJCIMA

- Crni HIPS držač s prozirnim ABS poklopcem.
- Spremnici se lako mogu podići iz držača.
- Spremnici se mogu prati u perilici posuda.



552018



552025



552131



552032

SPREMNİK ZA SASTOJKE - 3 POSUDE

- S 3 spremnika od polipropilena.

SPREMNİK ZA SASTOJKE - 4 POSUDE

- S 4 spremnika od polipropilena.

SPREMNİK ZA PRILOGE - 5 SPREMNİKA

- Sa 5 polipropilenskih spremnika za skladištenje.

SPREMNİK ZA PRILOGE - 6 SPREMNİKA

- Sa 6 polipropilenskih spremnika za skladištenje.

šifra	mm	€
552018	480x150x(H)100	28,55

šifra	mm	€
552025	480x150x(H)100	29,85

šifra	mm	€
552131	480x150x(H)100	31,15

šifra	mm	€
552032	480x150x(H)100	32,45



552100

SPREMNİK ZA SASTOJKE

- Nehrđajući čelik s prozirnim polipropilenskim poklopcem.
- S spremnicima za skladištenje od polipropilena.
- Spremnici se lako mogu izvaditi iz držača.
- Kontejneri se mogu prati u perilici posuda.

šifra	-	mm	€
552100	5 spremnika	375x140x(H)90	33,15



596890

DRŽAČ ZA SALVETE S 3 PRETINCA.

- Veliki pretinac za salvete dimenzija 135x135 mm.
- Dva manja pretinca za slamke, mješalice itd. dimenzije 24x115 mm.

šifra	mm	€
596890	193x143x(H)136	7,75



596760

DISPENZER ZA BAR

- 6 odjeljaka za slamke, salvete, mješalice itd.
- Odjeljak za salvete 130x130 mm, 2 odjeljka 51x48 mm, 2 odjeljka 51x44 mm i 1 odjeljak 102x46 mm.

šifra	mm	€
596760	240x145x(H)105	9,05



NOŽEVI ZA LJUŠTENJE I LJUŠTILICE

- Visoka kvaliteta

NOŽ ZA LJUŠTENJE

- „Made in Germany“.



šifra	-	duljina oštrice (mm)	mm	€
841105	Ravni model	75	(L)180	3,60
841112	Šiljasti model	87	(L)190	3,60
841129	Zakrivljeni model	60	(L)165	3,25

NOŽ ZA RAJČICE

- Polipropilenska drška.

- „Made in Germany“.



šifra	duljina oštrice (mm)	duljina (mm)	€
841136	110	215	4,90



DASKA ZA REZANJE S RUČICOM

- Izrađena od HDPE polietilena.

- Obje strane su pogodne za rezanje.



šifra	boja	mm	debljina (mm)	€
826348	<input type="checkbox"/> Bijela	250x150	10	4,25
826478	<input checked="" type="checkbox"/> Crna	250x150	10	4,25
826355	<input type="checkbox"/> Bijela	300x200	10	6,85
826485	<input checked="" type="checkbox"/> Crna	300x200	10	6,85



GNJEČILICA

- Od polipropilena.

- Za mljevenje i drobljenje sastojaka pića, npr. maline, limeta, menta itd.



šifra	-	mm	€
596739	Usmjerena glava	ø34x207	5,15
596944	Ravna glava	ø34x207	5,15
596951	Rebrasta glava	ø34x207	5,15





593097

**ŽLICA ZA BAR**

šifra	mm	€
593097	27x27x(H)266	8,45



593325

**ŽLICA ZA BAR**

- Izrađene su od bakrom obloženog nehrđajućeg čelika.

šifra	mm	€
593325	27x20x(H)450	16,85



596968

**BARSKA ŽLICA UVIJENA**

šifra	mm	€
596968	(L)380	10,35



523520

**HVATALJKA ZA KOCKICE LEDA**

- 2 u pakovanju.

šifra	mm	€
523520	(L)180	5,85



596685

**JULEP CJEDILO**

šifra	mm	€
596685	158x75	3,85



638118

**BARSKO CJEDILO**

- Fino mrežasto sito s žičnom drškom.

šifra	mm	€
638118	ø65x220	2,55



638149

**BARSKO CJEDILO**

- Premaz od nehrđajućeg čelika s ekskluzivnim crnim PVD premazom.
- Fino mrežasto sito s žičnom drškom.

šifra	mm	€
638132	ø65x220	3,85
638149	ø75x220	5,15



638170

**STOŽASTO SITO S PVD PRESVLAKOM**

- Nehrđajući čelik obrađen ekskluzivnim crnim PVD premazom.

- Sito s finom mrežom sa žičanom ručkom

šifra	mm	€
638170	ø75x220	5,15



638163

**BARSKO CJEDILO KONIČNO**

- Fino mrežasto sito s žičnom drškom.

šifra	mm	€
638163	ø75x220	3,85



596753

**CJEDILJKA**

šifra	mm	€
596753	82x28x(H)165	5,15



596975



596982

ŠALICE PRESVUČENE BAKROM

šifra	-	litara	mm	€
596975	Mule mug	0.5	ø97x(H)100	9,05
596982	Šalica za pivo	0.4	ø85x(H)105	7,75



S.S.
stainless steel



593035

KONIČNA POSUDA ZA MIJEŠANJE KOKTELA

šifra	litara	mm	€
593035	0.75	ø90x(H)255	11,40

S.S.
stainless steel



593004

POSUDA ZA MIJEŠANJE KOKTELA

- 3-Dijelni

šifra	litara	mm	€
593004	0.75	ø80x(H)240	16,85

S.S.
stainless steel



50 ml

596722

25 ml

ČAŠICA ZA DOZIRANJE ŽESTOKIH PIĆA

- 2 strane: 25 ml i 50 ml.

šifra	mm	€
596722	ø43x(H)85	5,15

S.S.
stainless steel



50 ml

596920

25 ml

JIGGER S PRSTENOM

- Od inoxa s dodatnim prstenom za težinu i stabilnost.

- Dvostruki, 25 ml i 50 ml.

šifra	mm	€
596920	ø43x(H)110	6,45

S.S.
stainless steel



593318

TIN TIN KOKTEL SHAKER

- Izrađene su od bakrom obloženog nehrđajućeg čelika.

- 2-dijelna.

- 2 mučkalice 600/800 ml: ø90x(V)140 mm / ø92x(V)174 mm.

šifra	mm	€
593318	ø92	40,65

S.S.
stainless steel



50 ml

593332

25 ml

JIGGER

- Izrađene od bakreno obloženog nehrđajućeg čelika s prstenom za dodatnu težinu i stabilnost.

- Dvostruko, 25 ml i 50 ml.

šifra	€
593332	16,85

S.S.
stainless steel



50 ml

596654

25 ml

JIGGER S PRSTENOM

- Izrađen od nehrđajućeg čelika s dodatnim prstenom za težinu i stabilnost.

- Završeno sa stilskim crnim premazom.

- Dvostruki, 25 ml i 50 ml.

šifra	mm	€
596654	ø45x(H)110	7,75

S.S.
stainless steel



593066

S.S.
stainless steel



593042

BOSTON SHAKER

šifra	litara	€
593066	Čaša za miješanje 0.45	3,60
593042	Posuda za miješanje 0.8	6,85

BOSTON SHAKER CRNI

šifra	litara	€
596678	0.8	7,75

S.S.
stainless steel



35 ml

596715

25 ml

ČAŠICA ZA DOZIRANJE ŽESTOKIH PIĆA

- 2 strane: 25 ml i 35 ml.

šifra	mm	€
596715	ø40x(H)73	5,15

S.S.
stainless steel



35 ml

596647

25 ml

JIGGER CRNI

- Izrađen od nehrđajućeg čelika sa elegantnom crnom završnom obradom.

šifra	ml	mm	€
596630	25/35	ø40x(H)75	6,20
596647	25/50	ø45x(H)86	6,20



NEW



700259

KONOBARSKA TORBA

- Izrađena od gustog pamuka s običnim tkanjem. Vrećica ima obrub s preklapanjem za pojačanje i elegantan završetak.
- Spojevi od nehrđajućeg čelika u antiknoj zlatnoj boji.
- Remenje izrađeno od smeđe prirodne kože (gamoš).
- Crni pamučni remen za nošenje na ramenu prilagodljiv po duljini i odvojiv.
- Učvrstite pričvršćivanje pomoću kopča i kožnih remena.
- Karakteristike:
 - 8 džepova (npr. za kornjače, pincete),
 - 8 elastičnih otvorenih odjeljaka (npr. za prečke),
 - 3 poklopca učvršćena velkro,
 - pretinac s patentom za shakere/staklo boston shakere, veličine 37 x 15 cm.
- Dimenzije unutarnjeg dijela (s zatvorenim preklapima): 37 x 33,5 cm.

šifra	€
700259	55,25



596777



GLASS RIMMER - TRI RAZINE

- Za ukrašavanje rubova čaša.
- Tri razine su označene za sok od limuna, sol, šećer.
- Spužva za sok od limuna kako bi spriječila prolijevanje.

šifra	mm	€
596777	200x160x(H)75	11,05



594704



POSUDA ZA LED S DUPLIM ZIDOM

šifra	litara	mm	€
594704	5	ø200x(H)230	99,45



594742

BIJELA POSUDA ZA LED S DUPLIM ZIDOM

šifra	litara	mm	€
594742	5	ø190x(H)200	19,20
594759	10	ø292x(H)220	41,55

593608



STALAK ZA RASHLAĐIVAČ ZA VINO

- Vrlo kompaktno zapakiranih 4 dijelova za montažu.

šifra	mm	€
593608	ø185x(H)750	103,35





471500



471524



593165

RASHLAĐIVAČ ZA ŠAMPANJAC



RASHLAĐIVAČ ZA ŠAMPANJAC ECONOMIC



RASHLAĐIVAČ ZA VIŠE VINSKIH BOCA



- Proziran.
- Ovalan.

šifra	litara	mm	€
471500	13.5	ø370x(H)230	77,35

šifra	litara	mm	€
471524	9.5	ø350x(H)230	25,95

šifra	mm	€
593165	470x290x(H)230	32,45



593202



593103



593158



RASHLAĐIVAČ ZA VINO - S prstenastim drškama.

RASHLAĐIVAČ ZA VINO - S ručkama u obliku tulipana.

RASHLAĐIVAČ ZA VINO - Proziran.

šifra	litara	mm	€
593202	3.3	ø220x(H)190	14,00

šifra	litara	mm	€
593103	3.5	ø210x(H)210	14,25

šifra	litara	mm	€
593158	3	220x185x(H)226	16,85



593905



Za uporabu
bez kockica
leda

593806

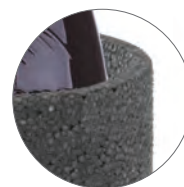

Mala težina,
ali vrlo
izolacijska

593813



STOLNI NOSAČ ZA KIBLU ZA VINO

- Prsten je Ø 185 mm, pa može odgovarati većini kibli za vino.
- Montažne šipke završene su gumenim krajevima kako bi se spriječilo oštećenje.
- Kibla za vino nije uključena.

šifra	mm	€
593905	ø195x(H)510	16,85

RASHLAĐIVAČ ZA VINO

- Nehrđajući čelik s dvostrukom stjenkom.
- Za uporabu bez kockica leda.

šifra	mm	€
593806	ø120x(H)180	15,55

RASHLAĐIVAČ ZA VINO EPP

- Izrađen od EPP-a, izolacija toplote.
- Stabilno teško dno, nesalomljiv.
- Temperatura vina poraste do otprilike 1,5°C po satu, čuva vino hladnim duže od običnih metalnih rashlađivača.

šifra	mm	€
593813	ø142x(H)210	14,95





679012

KALUPI ZA KOCKE LEDA U OBLIKU DRAGOG KAMENJA.

- Idealan za koktele, nezaobilazan za profesionalce.
- Sastoji se od 2 kalupa, od kojih svaki stvara 6 kockica leda u obliku dragulja.
- Izrađen od izdržljivog silikona pogodnog za hranu.

SIL
silicone

šifra	mm	€
679012	190x105x(H)30	10,10



679043

KALUP ZA KOCKICE LEDA MALA KOCKICA

- Idealan za hladna pića, a potreban koktel-majstorima.
- Proizvodi 15 kockica leda (±3x3x3 cm).
- Izrađen od izdržljivog prehrambenog silikona.

SIL
silicone

šifra	mm	€
679043	190x120x(H)35	8,80



679036

KALUP ZA KOCKICE LEDA XL KOCKICA

- Idealan za whiskey, a potreban koktel-majstorima.
- Proizvodi 6 velikih (± 5x5x5 cm) kockica leda koje se sporo tope.
- Izrađen od izdržljivog prehrambenog silikona.

SIL
silicone

šifra	mm	€
679036	170x110x(H)52	8,80



679029

KALUP ZA LED U OBLIKU VISKI KUGLE

- Idealan za whiskey, a potreban koktel-majstorima.
- Proizvodi 6 velikih elipsastih (± 4,5 cm) kockica leda koje se sporo tope.
- Sastoji se od 2 dijela s prstenom za zaključavanje, tako da se kuglice mogu izrađivati bez curenja.
- Izrađen od izdržljivog prehrambenog silikona.

SIL
silicone

šifra	mm	€
679029	180x125x(H)50	14,65



679050

KALUP ZA LED U OBLIKU ČAŠICE

- Idealan za posluživanje šotova, a potreban koktel-majstorima.
- Proizvodi 6 kockica leda obliku čšica za šot.
- Izrađen od izdržljivog prehrambenog silikona.

SIL
silicone

šifra	mm	€
679050	125x190x(H)60	21,45



679067

KALUP ZA LED U OBLIKU ČAŠICE

- Idealan za posluživanje šotova, a potreban koktel-majstorima.
- Proizvodi 4 kockica leda obliku čšica za šot.
- Izrađen od izdržljivog prehrambenog silikona.

SIL
silicone

šifra	mm	€
679067	122x122x(H)60	11,05

KALUP ZA KOCKICE LEDA

- Profesionalna mekana guma u držaču.
- Drži 32 kockice leda.

šifra	mm	€
679005	335x180	23,35



679005

Mekana guma u držaču





588574

SIFON BOCA

- Sifon boca od nehrđajućeg čelika.
- Pravi svježu mineralnu vodu za čas.
- Za uporabu su potrebni punjači s ugljenim dioksidom.

šifra	litara	mm	€
588574	1	ø100x(H)320	97,50



588420

BOCA ZA ŠLAG KITCHEN LINE CRNI

- Aluminijska boca i glava s mat crnim premazom.
- S 3 različite mlaznice, držač za punjač kao i četka za čišćenje.
- Nije prikladan za vruće umake.
- Potreban je punjač za šlag (N₂O) za uporabu, koji nije sadržan.

šifra	litara	mm	€
588420	0.5	ø80x(H)260	41,55



588406

SODA KAPSULE - 10 KOMADA

- Sadrži 8 grama CO₂, jedno punjenje sifon boce od 1 L.

šifra	količina	€
588406	10	7,50



PATRONE ZA BOCE ZA ŠLAG

- Pogodno za komercijalno dostupne boce za šlag.
- N₂O Najbolje prije 5 godina od datuma proizvodnje.

šifra	količina	€
588208	10	6,05
588215	24	13,65
586907	50	26,65





696002

STANDARDNA ČETKA ZA ČAŠE

- Polipropilen s 3 najlonske četke.
- Donja ploča s 4 usisna jastučića.



šifra	mm	€
696002	190x100x(H)180	11,65



696040

VISOKA ČETKA ZA ČAŠE

- Polipropilen s 3 najlonske četke.
- Donja ploča s 4 usisna jastučića.



šifra	mm	€
696040	190x100x(H)250	12,95



552681

OKRUGLA ČETKA ZA ČAŠE

- Aluminij s najlonskom četkom.
- Donja ploča s 4 usisna jastučića.



šifra	mm	€
552681	ø150x(H)190	22,75



597972

597989

PODLOGA ZA ŠANK

šifra	mm	€
597989	300x150x(H)9	7,15
597965	610x85x(H)15	9,05
597972	453x305x(H)15	16,25

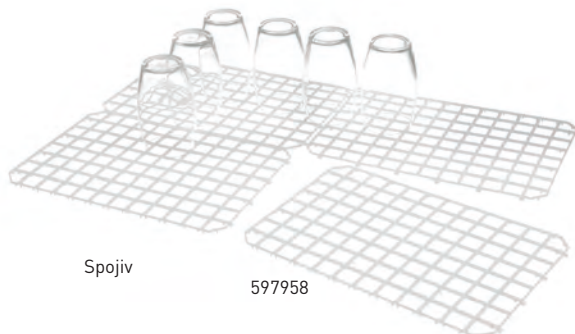

Spojiv

597958

PODLOGA ZA CIJEĐENJE - 5 KOMADA

- Spojiva.
- Bijeli polipropilen HACCP sukladan.



šifra	količina	mm	€
597958	5	313x209	10,35





SOKOVNIK ZA AGRUME

- Model poluge, kromiran Izrađen od visokokvalitetne legure cinka.
- S drškama za povećanu stabilnost.
- Poluga se lagano savija unatrag pomoću opruge.
- Zdjela i kupa od nehrđajućeg čelika.

šifra	mm	€
695906	225x180x(H)510	90,35

695906



592069

592052

592045



CJEDILO ZA LIMUN

- Aluminijska legura s praškastim premazom.

šifra	-	mm	€
592069	Narančasta (za naranče)	232x91x(H)60	12,95
592052	Žuta (za limune)	223x75x(H)45	11,65
592045	Zelena (za limete)	203x60x(H)40	10,35





425206

**DOZATOR ZA SOK 2X12L**

- Dva spremnika od 12 litara sa slavinom za brzo punjenje.
- Pomoću regulatora temperature temperatura se može postaviti između 0°C i 10°C.
- Spremnici se mogu izvaditi radi lakšeg čišćenja.
- Rashladno sredstvo: R290.
- Posuda za prikupljanje tekućine je sadržana.

šifra	litara	V	W	mm	€
425206	24	230	370	430x430x(H)640	1 298,05

NEW



274255



274224

SLUSH MACHINE

- Spremnik od 12 litara sa slavinom za brzo doziranje, poklopci su osvijetljeni.
- Digitalni kontroler temperature s hladnim napitkom i načinima rada s prašinama.
- Efikasan kompresor u načinu rada za pranje posuda varira od -10°C do -2°C .
- Spremnici se mogu izvaditi kako bi se olakšalo čišćenje.
- Način rada „dan i noć“.
- Rashladno sredstvo: R290.
- Podložak uključan.



šifra	litara	V	W	mm	€
274255	12	230	740	470x520x(H)810	2 203,50

STROJ ZA SMOOTHIJE 2X12L

- Dva spremnika od 12 litara sa slavinom za brzo punjenje, poklopci svijetle.
- Digitalni regulator temperature s načinima za pravljenje hladnih napitaka i slush-a.
- Učinkoviti kompresor, temperatura u slush načinu varira između -10°C i -2°C .
- Spremnici se mogu izvaditi radi lakšeg čišćenja.
- Dnevni i noćni način rada.
- Rashladno sredstvo: R290.
- Posuda za prikupljanje tekućine je sadržana.



šifra	litara	V	W	mm	€
274224	24	230	740	470x520x(H)810	3 113,50





221204



221099

ELEKTRICNI SOKOVNIK ZA AGRUME

- Izrađen od materijala otpornog na hrđu.
- Sa zdjelom za cijedenje od nehrđajućeg čelika Sadrži 3 zamjenjive.
- ABS kupe za male i velike agrume.
- ABS sito.
- Brzina 1500 o/min.
- Ručno upravljanje prekidačem za uključivanje / isključivanje.
- Uključujući polikarbonantnu zaštitu od prskanja.
- Svi elementi osim glavnog dijela se mogu prati u mašini za sude.

šifra	V	W	mm	€
221204	230	180	308x218x(H)463	224,25

ELEKTRICNI SOKOVNIK ZA AGRUME

- Vrh s polugom omogućuje jednostavan i siguran rad.
- Odstranjiva zdjela i kupa od nehrđajućeg čelika.
- Sa zaštitom od prskanja.
- 0/min: 980/min.

šifra	V	W	mm	€
221099	230	230	280x200x(H)470	422,50



3 kupe za različite veličine voća



Zaštita od prskanja
Zdjela od nehrđajućeg čelika

Vrh s polugom omogućuje
jednostavan i siguran rad



221105



CENTRIFUGALNI SOKOVNIK

- Za izradu soka od tvrdog i mekog voća ili povrća.
- S velikim spremnikom za pulpu od 7 litara.
- Vrlo moćan, može obraditi do 120 kg na sat.
- Kućište, posuda, košara za sokovnik i rešetkasti disk izrađeni od nehrđajućeg čelika.
- Dovodna cijev i potisnik izrađeni od ABS-a, spremnik za pulpu i poklopac od polipropilena.

- Motor okreće disk rešetke pri 3000 o / min.
- Siguran u radu, funkcionirat će samo ako su poklopac i sigurnosna ruka zaključani na svoje mjesto.
- Vrlo lako rastaviti i očistiti.
- Nije prikladno za led ili smrznuto voće / povrće.

šifra	V	W	mm	€
221105	230	700	246x480x(H)531	968,50



BLENDER S POKLOPCEM ZA ZVUČNU IZOLACIJU

- Ovaj blender može pripremiti bilo što: voće, povrće, koktele, smoothieje, deserte, pa čak i zdrobljeni led.
- Zamjenjivi nož od nehrđajućeg čelika s premazom od titana.
- Poklopac protiv buke napravljen od polikarbonata, radi sigurnosti blender radi samo kada je poklopac potpuno zatvoren.
- Vrč od 2,5 litra izrađen od tritana bez BPA, poklopac od PBT-a i mali



- poklopac od tritana bez BPA.
- Uklonjivi vrč može podnijeti temperaturu od -40 do 90°C.
- Snažan motor s promjenjivom brzinom i pulsnom funkcijom pokreće nož od 8350 do 24800 okr/min (bez opterećenja).
- Opremljen je zaštitom od pregrijavanja i preopterećenja.



Gledaj video

230688
230602



Gledaj video

Poklopac za zvučnu izolaciju znatno reducira jačinu zvuka

Protuklizna baza

230695
230664

BLENDER S POKLOPCEM ZA ZVUČNU IZOLACIJU

- Manopola di regolazione manuale del pannello di controllo e un interruttore a impulsi.

Šifra	V	W	mm	€	
230688	230	1680	252x258x(H)547	451,75	
230602	BPA free	230	1680	252x258x(H)547	541,45

Nož od nehrđajućeg čelika s titanskim premazom



DIGITALNI BLENDER S POKLOPCEM ZA ZVUČNU IZOLACIJU

- Digitalna upravljačka ploča kontrolirana dodirno za tri postavke napajanja, tri vremenske postavke i pulsnu funkciju.

Šifra	V	W	mm	€	
230695	230	1680	252x258x(H)547	503,75	
230664	BPA free	230	1680	252x258x(H)547	671,45

Čvrsta konstrukcija opreme



Izdržljiva metalna utičnica za opremu





BLENDER VELIKE SNAGE

- Ovaj blender može pripremiti bilo što: voće, povrće, koktele, smoothieje, deserte, čak i zdrobljeni led.
- Zamjenjivi nož od nehrđajućeg čelika s premazom od titana.
- Gumb za podešavanje napajanja ručne upravljačke ploče i pulsni prekidač.
- Dolazi s polikarbonatnim vrčem od 2,5 litra otpornim na lomljenje, čvrstim poklopcem od PBT-a i malim poklopcem od polikarbonata.
- Uklonjivi vrč može podnijeti temperaturu od -40 do 90°C.
- Snažan motor s promjenjivom brzinom i pulsnom funkcijom pokreće nož od 16000 do 24800 okr/min (bez opterećenja).
- Opremljen je zaštitom od pregrijavanja i preopterećenja.

Šifra	V	W	mm	€	
230718	230	1680	270x250x(H)550	273,00	
230213	bez BPA	230	1680	270x250x(H)550	273,00

Vrlo snažan, može da smrvči čak i led

Dolazi s 2,5L bokala otpornim na lomljenje, potiskivačem i čvrstim poklopcem



230718



POSUDA ZA MIKSER BEZ BPA

- Zamjenski vrč za mikser 230718/230695/230688/230213/230602/230664.
- Vrč od 2,5 litra izrađen od tritana bez BPA, poklopac od PBT-a i mali poklopac od tritana bez BPA.
- Sadrži oštrice od nehrđajućeg čelika s premazom od titana.

Šifra	mm	€
933688	200x170x(H)360	139,75



933688



POSUDA ZA MIKSER S OŠTRICOM S TITANSKIM PREMAZOM

- Zamjenski vrč za blender 230718/230695/230688/230213/230602/230664.
- Polikarbonatni vrč od 2,5 litra otporan na lomljenje, čvrsti poklopac od PBT-a i mali poklopac od polikarbonata.
- Vrč je opremljen noževima blendera od nehrđajućeg čelika s premazom od titana.

Šifra	mm	€
943489	200x170x(H)360	116,35



943489



BEZ NAPORA
NAPRAVITE FREDDO
CAPPUCCINOS,
FRAPPÉS I NARAVNO
MLIJEČNE
NAPITKE



design by
Robert Bronwasser

Snažan motor s dvije brzine:
15.000 i 19.000 o/min.



221600

221617

221624

221631

221648

221655

2 kompleta zamjenjivih
polikarbonatnih
miješalica
(po 2 komada svaki)



2 šalice: izradene od
nehrđajućeg čelika
(kapacitet: 0,95 l)
i polikarbonata
(kapacitet: 0,9 l)

MIKSER ZA MILKSHAKE

- Dizajnirao ga je nizozemski dizajner Robert Bronwasser i dostupan je u 6 atraktivnih boja.
- Bez napora napravite Freddo cappuccinos, Frappés i naravno mliječne napitke.
- Kućište je izrađeno od ABS plastike.
- Baza je ponderirana za dodatnu stabilnost i opremljena je gumenim nogama.
- Motor može vrtjeti disk miješalice u dvije brzine, 15.000 i 19.000 o / min.
- Upravljajte mikserom za milkshake pomoću prekidača s dvije brzine na vrhu koji je lako dostupan.
- Mikser za milkshake opremljen je mikro prekidačem tako da može raditi samo ako je šalica pravilno postavljena.
- Birajte između dvije različite miješalice za kontrolu razine prozračivanja.
- Vrlo kompletan, dolazi s posudom za miješanje od nehrđajućeg čelika (0,95 litara) i 2 seta od 2 miješalice.
- Šalice i miješalice mogu se prati u perilici posuda

šifra	boja	V	W	mm	€
221617	Bijela	230	400	170x196x(H)490	178,75
221600	Crna	230	400	170x196x(H)490	178,75
221624	Karamela	230	400	170x196x(H)490	178,75
221631	Žuta	230	400	170x196x(H)490	178,75
221648	Crvena	230	400	170x196x(H)490	178,75
221655	Plava	230	400	170x196x(H)490	178,75

221631



NEW

MILKSHAKE MIKSER BPA FREE - DIZAJN BRONWASSER

- Dizajnirao ga je nizozemski dizajner Robert Bronwasser i dostupan je u 6 atraktivnih boja.
- Bez napora napravite Freddo cappuccinos, Frappés i naravno mliječne napitke.
- Kućište je izrađeno od ABS plastike.
- Baza je ponderirana za dodatnu stabilnost i opremljena je gumenim nogama.
- Motor može vrtjeti disk miješalice u dvije brzine, 15.000 i 19.000 o / min.
- Upravljaite mikserom za milkshake pomoću prekidača s dvije brzine na vrhu koji je tako dostupan.
- Mikser za milkshake opremljen je mikro prekidačem tako da može raditi samo ako je šalica pravilno postavljena.
- Birajte između dvije različite mješalice za kontrolu razine prozračivanja.
- Uključeno u set: posuda za miješanje od nehrđajućeg čelika (0,95 litara), posuda za miješanje od tritana (0,9 litara) i set od 2 miješalice od tritana.
- Šalice i miješalice mogu se prati u perilici posuda

šifra	boja	V	W	mm	€
221495	Crna	230	400	170x196x(H)490	178,75



961124

POLIKARBONATNA POSUDA ZA MIJEŠANJE ZA MIKSER ZA MILKSHAKE - DIZAJN BRONWASSER

- Namijenjeno za HENDI Milkshake mikser 221600, 221617, 221624, 221631, 221648, 221655.

šifra	mm	€
961124	ø116x(H)161	10,10



961117

POSUDA ZA MIJEŠANJE OD NEHRĐAJUĆEG ČELIKA ZA MIKSER ZA MILK SHAKE - DIZAJN BRONWASSER

- Namijenjeno za mikser 221600, 221617, 221624, 221631, 221648, 221655.

šifra	mm	€
961117	ø113x(H)160	18,15



957066

NEW

MJEŠALICE BPA-FREE ZA MILKSHAKE MIKSERE - DIZAJNIRAO BRONWASSER

- Izrađene od tritana - materijala bez BPA.
- Komplet sadrži 2 komada: jednostruku i dvostruku miješalicu.
- Posebno izrađene za HENDI Milkshake mikser - dizajnirao Bronwasser, šifra: 221495.
- Može se prati u perilici posuda.

šifra	mm	€
957066	32x27x(H)50	11,05



961131

NEW

MJEŠALICE ZA MILKSHAKE MIKSERE - DIZAJNIRAO BRONWASSER

- Izrađene od polikarbonata.
- Komplet sadrži 2 komada: jednostruku i dvostruku miješalicu.
- Posebno izrađeno za HENDI Milkshake mikser - Dizajnirao Bronwasser: kodovi 221600, 221617, 221624, 221631, 221648, 221655, 221495.
- Može se prati u perilici posuda.

šifra	mm	€
961131	32x27x(H)50	7,75





271520

DROBILICA ZA LED

- Veliko plastično kućište kao i kućište od četkanog nehrđajućeg čelika.
- Oštrice od nehrđajućeg čelika i izdržljivi mehanizam za mrvljenje.
- Prozirni spremnik otporan na lomljenje s kapacitetom za 12 čaša izdrobljenog leda.
- Mrvi do 12 kila leda po satu.
- Nije pogodan za kontinuiranu uporabu.

šifra	V	W	mm	€
271520	230	70	170x260x(H)460	102,05

ELEKTRIČA DROBILICA LEDA

- Oštrice čašice i nehrđajućeg čelika izrađene od nehrđajućeg čelika AISI 301.
- Kućište motora izrađeno od lijevanog aluminija.
- Snažan ventilirani motor – može podnijeti cijelu šalicu leda bez pregrijavanja.
- Poklopac s kvačicom, opremljen sigurnosnom mikro sklopom.
- Kapacitet posude: 3 L.
- Debljina stijenke posude: 0,8 mm.
- Brzina noževa: 1000 okr/min.
- Drobljenje pune šalice leda traje ±30 s.
- Izlaz: 160 kg/h.
- Ocjena zaštite vode: IP23.

šifra	V	W	mm	€
271599	230	200	194x329x(H)523	458,25



695708

DROBILICA ZA LED

- Kromirana legura cinka s oštricama od nehrđajućeg čelika.
- Sadrži čašu za led.
- S odstranjivim spremnikom.

šifra	mm	€
695708	160x140x(H)270	58,45



Gledaj video

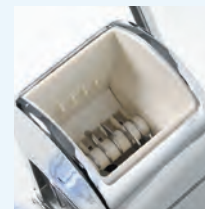

SIGURNOSNI SENZOR

Nemoguće je započeti u otvorenom prostoru za obradu.

HORIZONTALNI PREKIDAČ

Oštrice od nehrđajućeg čelika postavljene na horizontalnim pogonskim pločama – brza i učinkovita obrada do 120 kg/h.

DUG RADNI VIJEK POGONSKE JEDINICE

Ventilator koristi energiju rotacije osi za prignječenje dok hladi motor.

BAZNI AMORTIZERI

Uklanjaju vibracije i sprječavaju spontano pomicanje uređaja.



271599



ABS
plastic

18/0
stainless steel



271568



Moguće su
3 veličine
kockica leda



271551



Moguće su
3 veličine
kockica leda

APARAT ZA KOCKICE LEDA - 12 KG

- Stolni model.
 - Kućište izrađeno od nehrđajućeg čelika, poklopac od crnog ABS-a.
 - Kapacitet 12 kg po 24 sata, sigurnosna zaliha od 3,2 kg - 9 kockica po ciklusu.
 - Nema fiksnog priključka za vodu - rashladno sredstvo: R600A.
 - Tri veličine kockica leda, kockice se stvaraju oko rashladnih štapova
- Može spremiti 100 kockica leda

šifra	V	W	mm	€
271568	230	120	297x367x(H)378	302,25

STROJ ZA IZRADU KOCKICA LEDA - KITCHEN LINE 15

- Stolni model.
 - Kućište u potpunosti izrađeno od nehrđajućeg čelika.
 - Kapacitet 15 kg po 24 sata, robne zalihe od 4,5 kg - 12 kockica po ciklusu.
 - Nema fiksnog priključka za vodu - rashladno sredstvo: R290.
 - Tri veličine kockica leda, kockice se stvaraju oko rashladnih štapova.
- Može držati 150 kockica leda.

šifra	V	W	mm	€
271551	230	130	380x435x(H)431	422,50



521410

ALUMINIJSKA LOPATICA ZA LED

šifra	mm	€
521410	220x80	6,20

Al
aluminium



521434

ALUMINIJSKA LOPATICA ZA LED S PROREZIMA

code	mm	€
521434	220x80	7,35

Al
aluminium

Elektroničko upravljanje

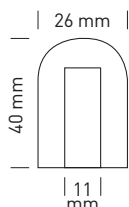

Kockice leda u obliku rupica

271773

STROJ ZA IZRADU OPTICA OD LEDA

- Pravi kockice od leda u obliku optica koje su djelomično šuplje.
- Kućište je u potpunosti izrađeno od nehrđajućeg čelika.
- Može skladištiti do 7 kg leda.
- Sadržane su cijevi za dovod i odvod i čašica za led.
- Klimatski razred: ST.
- Rashladno sredstvo: R290.



šifra	-	V	W	mm	€
271773	~26 kg/dan	230	241	398x546x(H)682	903,50
271780	~50 kg/dan	230	293	398x546x(H)682	1 056,25

271797

STROJ ZA IZRADU DROBLJENOG LEDA

- Pravi ledene pahuljice, idealne za koktele, itd.
- Kućište u potpunosti izrađeno od nehrđajućeg čelika.
- Može čuvati do 20 kg leda.
- Sadržane su cijevi za dovod i odvod i čašica za led.
- Klimatski razred: ST.
- Rashladno sredstvo: R290.



šifra	-	V	W	mm	€
271797	~85 kg/dan	230	430	548x612x(H)867	2 697,50



271575

Kockice treba odvojiti jedni od drugih



STROJ ZA IZRADU KOCKICA LEDA

- Kućište od nehrđajućega čelika pogodno za postavljanje ispod šanka.
- Može proizvesti do 35 kg leda po danu i ima robne zalihe za 15 kg.
- Porizvodi 45 kvadratnih kockica leda po ciklusu od 13-16 minuta.
- Kockice se moraju razdvojiti jedna o druge.
- Dolazi s crijevom za dovod i čašom za led.
- Sustav ubrizgavanja zračnim hlađenjem, rashladno sredstvo R290.

šifra	V	W	mm	€
271575	230	300	448x400x(H)798	903,50



Gledaj video

STOLNA SLAVINA ZA TOČENJE PIVA

- Pleksiglas s jakom slavinom protiv kapanja.



šifra	litara	mm	€
598955	3	ø100x(H)815	94,25
598962	5	ø100x(H)1150	116,35

598955



598962



696200

NOSAČ ZA PIVSKE ČAŠE

- Drži 12 čaša, rupe promjera Ø 55 mm.



šifra	mm	€
696200	ø315x(H)35	7,50



565360

CJEDILO ZA PIVSKE BOCE - 6 KOMADA

- Bijela.



šifra	mm	€
565360	235x26	4,75



ŽETONI - 100 KOMADA

šifra	količina	boja	mm	€
665145	100	Crvena	ø25	6,45
665138	100	Zelena	ø25	6,45
665121	100	Plava	ø25	6,45
665152	100	Bijela	ø25	6,45
665169	100	Crna	ø25	6,45
665381	100	Žuta	ø25	6,45



516751

KANTA ZA PIVO

- S otvaračem za boce ugrađenim u dršku.



šifra	mm	€
516751	ø230x(H)180	12,70



BARSKI HLADNJAK

Arktic REFRIGERATION SINCE 1952

- Kućište s praškastim slojem, reljefirana aluminijska komora, plastična vrata s bravom i očvrnutim staklom.
- Prilino hlađenje zrakom s automatskim odmrzavanjem, kompresor je smješten ispod komore.

- Komora opremljena LED rasvjetom.
- Digitalni prikaz i kontrola temperature.
- Opremljen je s 4 podesive protuklizne noge.
- Rashladno sredstvo: R600a.



jednostruka vrata

dvostruka vrata

dvostruka klizna vrata

šifra	233900	235829	233917
kapacitet	93 L	180 L	197 L
dimenzije	500x500x(H)900 mm	900x500x(H)900 mm	900x500x(H)900 mm
police	2 kromirane police	4 kromirane police	4 kromirane police
raspon	2/10°C	2/10°C	2/10°C
rashladno sredstvo	R600a	R600a	R600a
energetska oznaka	D	D	E
snaga/napon	130 W/230 V	160 W/230 V	220 W/230 V
€	715,00	1 033,50	1 033,50



trostruka klizna vrata

jednostruka vrata

dvostruka vrata

šifra	235836	233924	233931
kapacitet	303 L	287 L	448 L
dimenzije	1335x500x(H)900 mm	600x515x(H)1820 mm	900x515x(H)1820 mm
police	6 kromirane police	5 kromirane police	10 kromirane police
raspon	2/10°C	2/10°C	2/10°C
rashladno sredstvo	R600a	R600a	R600a
energetska oznaka	E	E	E
snaga/napon	215 W/230 V	240 W/230 V	300 W/230 V
€	1 423,50	1 267,50	1 943,50





RASHLAĐIVAČI ZA VINO, DVOZONSKI

- Dvije zone hlađenja s mogućnošću postavljanja različitih temperatura u svakoj od njih.
- Kućište premazano crnim prahom, vrata od kaljenog stakla bez okvira s elegantnom ručkom od nehrđajućeg čelika.
- Statičko hlađenje podržano ventilatorom, automatskim odleđivanjem, hladnjakom koji se nalazi na stražnjoj strani hladnjaka.



- LED svjetlo na vrhu komore.
- Digitalni zaslون i elektronski termostat.
- Temperatura prikazana u stupnjevima Celzijusa, mogućnost prebacivanja na Fahrenheit.
- 4 podesive neklizajuće noge.
- Klimatska klasa: N-ST.
- Rashladno sredstvo: R600a.

IDEALNA TEMPERATURA ZA VINO

Temperatura	Vrsta vina
18°C	Bordeaux, Cabernet Sauvignon, Shiraz
16°C	Rioja, Pinot Noir
15°C	Chianti, Zinfandel
14°C	Chinon, Porto, Madeira
10°C	Chardonnay, Sauternes
9°C	Sauvignon Blanc
6°C	Champagne Non Vintage, Prosecco, Cava, Asti



šifra	237588	237557	237564	237595
kapacitet	133 L max 46 vinske boce	232 L max 72 vinske boce	387 L max 135 vinske boce	447 L max 160 vinske boce
dimenzije	595x588x(H)820 mm	595x605x(H)1225 mm	595x680x(H)1625 mm	595x685x(H)1795 mm
police	5 drvenih	9 drvenih	13 drvenih	15 drvenih
raspon	5/22°C	5/22°C	5/22°C	5/22°C
rashladno sredstvo	R600a	R600a	R600a	R600a
energetska oznaka	G	G	G	G
climatic class	N-ST	N-ST	N-ST	N-ST
snaga/napon	90 W/230 V	110 W/230 V	130 W/230 V	150 W/230 V
€	1 267,50	1 488,50	2 073,50	2 203,50

Cijene su bez PDV-a i nisu obvezujuće





208632

PODESIVI TAMPER ZA DLAN

- Prikladan za većinu filtera.
- Pred-tamper izrađen od nehrđajućeg čelika, drška izrađena od crnog aluminija.
- Dubina je podesiva.

šifra	mm	€
208632	ø58x(H)35	24,65



208625

TAMPER ZA KAVU S OPRUGOM

- Uporabljuje se za nabijanje kave, prikladan za većinu filtera.
- Tamper s oprugom, izrađen od nehrđajućeg čelika.
- Crna aluminijska drška.

šifra	mm	€
208625	ø58x(H)100	25,95



208731

TAMPER ZA KAVU

- Uporabljuje se za nabijanje kave, prikladan za većinu espresso aparata.
- Tamper izrađen od nehrđajućeg čelika.
- Drvena prelakirana drška.
- Težina: 380 g.

šifra	mm	€
208731	ø58x(H)95	25,95



208670

PODLOGA ZA TAMPIRANJE

- Izrađen od silikona s prorezom za filter prilikom tampiranja.
- S udubljenjem za tamper.

šifra	mm	€
208670	125x140x(H)30	11,05



208649

DUPLA PODLOGA ZA TAMPIRANJE

- Izrađeno od silikona s prorezom za 2 filtera prilikom tampiranja.
- S dva udubljenja za tamper.

šifra	mm	€
208649	205x150x(H)45	14,25



208687

STALAK ZA TAMPIRANJE

- S prorezom za filter prilikom tampiranja.
- S udubljenjem za tamper.

šifra	mm	€
208687	93x142x(H)60	21,15



208724

**ČETKA ZA ČIŠĆENJE APARATA ZA KAVU**

- Ostatke kave jednostavno očistite s roga i filtera espresso aparata.
- Čvrsta četka izrađena od najlona.
- Žlica za mjeru deterdženta.
- Drška ostaje suha zahvaljujući zaštiti od prskanja.
- Set od 2 dijela.

šifra	mm	€
208724	(L)225	9,75





208694

ČETVEROKUTNI SPREMNIK ZA OTRESANJE

- Model ladice izrađen od ugljičnog čelika
- Opremljena odstranjivom šipkom i rupičastim gornjim dijelom.

šifra	mm	€
208694	350x250x(H)90	102,05

208335



SPREMNIK ZA OTRESANJE GN

- Izrađena od nehrđajućeg čelika.
- Odstranjiva šipka opremljena silikonskom navlakom.

šifra	mm	€
208342	265x162x(H)100	31,15
208335	176x162x(H)100	23,35



208380



SPREMNIK ZA OTRESANJE U DRVENOM OKVIRU

- Izrađena od tamnog drveta, s GN 1/4 šipkom od nehrđajućeg čelika.
- Odstranjiva šipka opremljena silikonskom navlakom.

šifra	mm	€
208380	275x175x(H)110	41,55



271247

TERMOMETAR ZA MLIJEČNU PJENU

- S kopčom za pričvršćivanje termometra na bokal s mlijekom.
- Zelena oznaka upućuje na idealnu temperaturu mlijeka za cappuccino itd.
- Raspon temperature -10 do 110°C.
- Stupnjevanje 1°C.
- Sonda od nehrđajućega čelika sa zaštitnim poklopcem.
- Jednostavan za očitavanje.

šifra	raspon	mm	€
271247	-10/110°C	ø44x(H)140	5,85



458198

BOKAL ZA MLIJEKO CRNI

- Izrađen od nehrđajućeg čelika s neljepljivim premazom.

šifra	litara	mm	€
458198	0.6	ø90x(H)112	17,90



451045

VRČ ZA MLIJEKO S IZLJEVOM U OBLIKU SLOVA V MAT CRNA

- Izrađen od izuzetno debelog nehrđajućeg čelika, pomaže u održavanju topline sadržaja.
- Izljev u obliku slova V daje dodatnu kontrolu tijekom lijevanja.

šifra	litara	mm	€
451045	0.7	ø84x(H)130	24,65



208618

OKRUGLI SPREMNIK ZA OTRESANJE

- Izrađena od nehrđajućeg čelika.
- Opremljena odstranjivom šipkom.

šifra	mm	€
208618	153x185x(H)165	41,55



451533

VIŠENAMJENSKI BOKALI

šifra	litara	mm	€
451502	0.35	ø76x(H)93	9,75
451519	0.6	ø90x(H)112	13,35
451526	0.9	ø102x(H)125	16,85
451533	1.5	ø112x(H)161	23,10





APARAT ZA KAVU

- Napravi šalicu kave u 6 minuta.
- Oblik kutije izrađen od polipropilena s crnim gumenim premazom.
- Sa staklenim dekanterom od 1,8 l, polipropilenskim držačem filtera i poklopcem.
- S 2 zasebne ploče za grijanje.
- S pokaznim svjetlom koje pokazuje kada je kava gotova.
- Pogodan za 110/250 filtere.

šifra	V	W	mm	€
208533	230	2020	204x380x(H)425	207,35



445907



208656



BOKAL

- Očvrsnuto staklo s polipropilenskom drškicom i poklopcem.



šifra	litara	mm	€
445907	1.8	ø160x(H)185	18,15

FILTRI ZA KAVU Ø 25 CM - 1000 KOMADA

- HENDI, Bravilor en.
- Animo aparate za kavu Promjer cijelog filtera - 250 mm Donji promjer filtera - 110 mm

šifra	količina	mm	€
208656	1000	ø250x(H)70	45,45





208304

NEW

209097

APARAT ZA KAVU

- Gornja i donja ploča za kuhanje, pokazno svjetlo.
- Sustav brzog filtriranja s protočnim elementom - 1,8 litara u 5 minuta.
- Kontinuirana temperatura od 93 - 96°C.
- Držač kutije i filtra izrađen od nehrđajućeg čelika.
- 2 x 1,8 l dekantera i 25 (90/250) filtera je sadržano.

šifra	V	W	mm	€
208304	230	2100	195x370x(H)430	337,35

ELEKTRIČNA PJENILICA ZA MLIJEKO

- Kućište i vrč za mlijeko od nehrđajućeg čelika s ručkom od ABS-a.
- 6 funkcija: vruća gusta pjena od mlijeka, vruća rjeđa pjena od mlijeka, hladna pjena od mlijeka, toplo mlijeko, vruća čokolada, čaj s toplim mlijekom.
- Posuda za mlijeko može se odvojiti za jednostavno točenje.
- Kapacitet - pjena: 300 ml / grijanje: 600 ml.
- Promjer vrča: 130 mm. Za upotrebu s hladnim mlijekom.
- Poklopac i pjenilica mogu se prati u perilici posuda.
- Uključeno u komplet: poklopac, dodatna oprema za miješanje.

šifra	V	W	mm	€
209097	230	500	200x167x(H)245	103,35

NEW

904206

OPRUGA DRŽAČA FILTERA ZA KAVU

code	€
904206	5,15





624302



KUHALO ZA VODU - S POKLOPCEM

šifra	litara	mm	€
624302	6	ø245x(H)290	48,05



Gledaj video



209998



Unutrašnji indikator maksimalne razine vode



ELEKTRIČNO KUHALO - 4,2 L

- Kućište i element za grijanje izrađeni od nehrđajućeg čelika.
- Drška, poklopac i dno izrađeni od polipropilena.
- Skriveni element za grijanje zaštićen od kamenca, produžuje životni vijek grijača i kompletnog kuhala.
- Pokazno svjetlo daje informaciju da je grijač upaljen., Unutrašnji indikator maksimalne razine vode.
- Automatsko isključivanje nakon prokuhavanja.
- Dupla zaštita od isparavanja.

šifra	litara	V	W	mm	€
209998	4.2	230	2000	340x234x(H)290	55,25

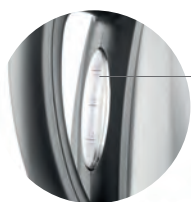

Vanjski indikator razine vode



Gledaj video



ELEKTRIČNO KUHALO - 1,8 L

- Kućište i element za grijanje izrađeni od 304 nehrđajućeg čelika.
- Drška, poklopac i dno izrađeni od polipropilena.
- Dno se okreće za 360 stupnjeva.
- Skriveni element za grijanje zaštićen od kamenca, produžuje životni vijek grijača i kompletnog kuhala.
- Pokazno svjetlo daje informaciju da je grijač upaljen., Vanjski indikator razine vode.
- Unutrašnji indikator maksimalne razine vode.
- Automatsko isključivanje nakon prokuhavanja.
- Dupla zaštita od isparavanja.
- Pogodan samo za prokuhavanje vode, prokuhavanje ostalih tekućina će samo uništiti aparat.

šifra	litara	V	W	mm	€
209981	1.8	230	2150	221x163x(H)249	31,15

209981





Upravljačka ploča s digitalnim zaslonom



209936



ELEKTRIČNO KUHALO - 2,5 L

- Savršeno za intenzivnu uporabu.
- Uz brzo vrenje.
- Odvojena baza napajanja za lakše rukovanje kuhalom za vodu, što omogućuje potpuno okretanje kotla za 360°.
- Opremljen ergonomskom polipropilenskom ručkom.
- Sa svjetlosnim indikatorom grijanja.
- Grijač postavljen ispod dna, zaštićen od kamenca.
- Automatsko isključivanje kada voda proključa.
- S zaštitom od kuhanja na suho, ne radi bez vode.
- Kućište i dno od nehrđajućeg čelika AISI 304.
- Težina: 1,12 kg

šifra	litara	V	W	mm	€
209936	2.5	230	2150	225x168x(H)288	37,65



209943



BEŽIČNO ELEKTRIČNO KUHALO S KONTROLOM TEMPERATURE

- Za pripremu pića s naznačenim uvjetima kuhanja, kao što su zeleni čaj, bijeli čaj ili yerba mate čaja.
- AISI 304 kućište i grijač od nehrđajućeg čelika.
- polipropilenska ručka, poklopac i postolja.
- Podešavanje temperature i održavanje - voda se može zagrijati na jednu od sljedećih temperatura: 40°C, 60°C, 80°C, 100°C.
- Grijač postavljen ispod dna, zaštićen od kamenca.
- Upravljačka ploča s digitalnim zaslonom.
- Lampica pokazivača termostata
- Indikator unutarnje maksimalne razine vode.
- Automatsko isključivanje nakon ključanja vode.
- Dvostruka zaštita od uključivanja praznog kuhalo.
- Kolica se mogu okretati - bazu od 360°.
- OPREZ: namijenjeno samo za kipuću vodu, ostale kipuće tekućine mogu oštetiti kuhalo.

šifra	litara	V	W	mm	€
209943	1.8	230	1800	225x168x(H)288	46,75





Gledaj video



Bain-Marie sustav grijanja sprečava da topla čokolada zagori na dnu



DISPENZER ZA TOPLU ČOKOLADU

- Bain-Marie sustav grijanja sprečava da topla čokolada zagori pri dnu.
- Dno spremnika izrađeno je od nehrđajućeg čelika.
- Bočni zidovi su izrađeni od polikarbonata.
- Posuda za prikupljanje tekućine s plutajućim indikatorom koji upozorava da je posuda puna.
- Zaštita protiv pregrijavanja.
- Neprestano miješanje osigurava ujednačenu konzistenciju čokolade.
- Posebna slavina protiv kapanja.
- Raspon temperature: 65 do 85°C.
- Potrebna okolna temperatura: 10 do 32°C.

Šifra	litara	V	W	mm	€
274125	5	230	1006	410x280x(H)465	583,05
274149	10	230	1006	410x280x(H)580	648,05



274149

274125



240700



DOZATOR ZA TOPLE NAPITKE

- Kuhalo izrađeno od nehrđajućega čelika.
- Opremljen polipropilenskim izoliranim drškama i slavinom protiv kapanja.
- Termostad podesiv do 110°C.
- Idealan za kuhano vino ili vruću vodu.
- Vrijeme ključanja ± 75 min.
- Nije pogodno za čokoladno mlijeko.

Šifra	litara	V	W	mm	€
240700	25	230	2500	447x441x(H)485	146,25



240601



DOZATOR ZA TOPLE NAPITKE

- Kuhalo izrađeno od obložene nehrđajućeg čelika.
- Opremljen polipropilenskim izoliranim drškama i slavinom protiv kapanja.
- Termostad podesiv do 110°C.
- Idealan za kuhano vino ili vruću vodu.
- Vrijeme ključanja ± 75 min.
- Nije pogodno za čokoladno mlijeko.

Šifra	litara	V	W	mm	€
240601	25	230	2500	447x441x(H)485	142,35



GRIJAČ VODE S AUTOMATSKIM PUNJENJEM



- Izrađen od brušenog nehrđajućeg čelika s poklopcem i ručkama od polipropilena.
- Kuhalo za vodu s dvostrukom stijenkom povećava učinkovitost grijanja i izolaciju.
- Kada je priključen na vodovodnu mrežu, grijač će se automatski puniti.
- Opremljen s dva senzora razine vode.
- Upravljačka ploča opremljena digitalnim zaslonom i grijanjem i indikatorskim svjetlima za održavanje topline.

- Temperatura se može podesiti od 30°C do 100°C .
- S funkcijom održavanja topline, automatskim isključivanjem i senzorom za sprječavanje prelijevanja.
- Slavina koja ne kaplje izrađena je od nehrđajućeg čelika, ima hladnu ručku na dodir i ugrađena je tako da se ispod nje može staviti lonac.
- Poklopac sa zakretnom bravom i hladnim ručkama na dodir.
- Dolazi s uklonjivom posudom za kapanje.
- Dostupan u dvije zapremine: 240717; 8,5 L - 23 L / h, 240724; 17,5L - 33L/h.

Također radi bez priključka za vodovod.



240717



240724

šifra	litara	V	W	mm	€
240717	8.5	230	2000	300x285x(H)503	388,05
240724	17.5	230	2600	353x345x(H)598	493,35

Priključak na dovod vode



Upravljačka ploča s digitalnim zaslonom



Dodir je izrađen od nehrđajućeg čelika s lijepom drškom



Cijene su bez PDV-a i nisu obvezujuće

HENDI

443



PERKOLATOR I DOZER ZA VRUĆE NAPITKE MATT CRNA - DESIGN BY BRONWASSER



- Dizajniran misleći na vaše goste, od poznatog nizozemskog dizajnera Roberta Bronwassera.
- Jedinstveni dizajn i oko za detalje čine ovaj uređaj privlačnim na bilo kojem bifeu.
- Jednozidni glavni dio od mat crnog nehrđajućeg čelika s modernim drškama i poklopcem od polipropilena.
- Jedinstveni dizajn slavine protiv kapanja s integriranim

- graduiranim staklom.
- Posuda za prikupljanje tekućine je magnetska, može se ukloniti bez podizanja ili prolijevanja.
- Bojler drži kavu na temperaturi posluživanja nakon prokuhavanja.
- Pokazno svjetlo signalizira kraj procesa prokuhavanja i ako je potrebno uklanjanje kamenca.
- Nije pogodan za čokoladno mlijeko.



design by
Robert Bronwasser



211472



211458

PERKOLATOR MATIRANI CRNI - DESIGN BY BRONWASSER

- Filter posuda ima ugrađeni filter za grubo mljevenu kavu, filter papir nije potreban.
- Perkolator održava kavu na temperaturi posluživanja nakon kuhanja.

šifra	litara	V	W	mm	€
211489	14	230	1750	357x380x(H)502	174,85
211472	7	230	1050	307x330x(H)450	155,35

DOZATOR ZA VRUĆE NAPITKE MATT CRNA - DESIGN BY BRONWASSER

- Bojler drži kavu na temperaturi posluživanja nakon prokuhavanja.
- Pokazno svjetlo signalizira kraj procesa prokuhavanja i ako je potrebno uklanjanje kamenca.
- Nije pogodan za čokoladno mlijeko.

šifra	litara	V	W	mm	€
211458	9	230	950	307x330x(H)450	142,35
211465	16	230	1650	357x380x(H)502	159,25

Jedinstveni dizajn slavine bez kapanja s integriranim graduiranim staklom

Spremnik za kapanje je magnetski

Grijač održava piće na temperaturi posluživanja



PERKOLATOR I DOZER ZA VRUĆE NAPITKE - DESIGN BY BRONWASSER



- Dizajniran misleći na vaše goste, od poznatog nizozemskog dizajnera Roberta Bronwassera.
- Jedinstveni dizajn i oko za detalje čine ovaj uređaj privlačnim na bilo kojem bifeu.
- Jednozidni glavni dio od mat crnog nehrđajućeg čelika s modernim drškama i poklopcem od polipropilena.
- Jedinstveni dizajn slavine protiv kapanja s integriranim

- graduiranim staklom.
- Posuda za prikupljanje tekućine je magnetska, može se ukloniti bez podizanja ili protijevanja.
- Bojler drži kavu na temperaturi posluživanja nakon prokuhavanja.
- Pokazno svjetlo signalizira kraj procesa prokuhavanja i ako je potrebno uklanjanje kamenca.
- Nije pogodan za čokoladno mlijeko.



design by
Robert Bronwasser



211434



211410

PERKOLATOR - DESIGN BY BRONWASSER

- Filter posuda ima ugrađeni filter za grubo mljevenu kavu, filter papir nije potreban.
- Perkolator održava kavu na temperaturi posluživanja nakon kuhanja.

šifra	litara	V	W	mm	€
211441	14	230	1750	357x380x(H)502	142,35
211434	7	230	1050	307x330x(H)450	129,35

DOZATOR ZA VRUĆE NAPITKE - DESIGN BY BRONWASSER

- Bojler drži kavu na temperaturi posluživanja nakon prokuhavanja.
- Pokazno svjetlo signalizira kraj procesa prokuhavanja i ako je potrebno uklanjanje kamenca.
- Nije pogodan za čokoladno mlijeko.

šifra	litara	V	W	mm	€
211410	9	230	950	307x330x(H)450	116,35
211427	16	230	1650	357x380x(H)502	129,35

Jedinstveni dizajn slavine bez kapanja s integriranim graduiranim staklom



Spremnik za kapanje je magnetski



Grijač održava piće na temperaturi posluživanja



PERKOLATOR I DOZER ZA TOPLE NAPITKE

- Jednozidni glavni dio od nehrđajućeg čelika.
- Filter posuda ima ugrađeni filter za grubo mljevenu kavu, filter papir nije potreban.
- Perkolator drži kavu na temperaturi posluživanja nakon kuhanja.
- Sa staklenom menzуром, slavinom protiv kapljanja i automatskim resetiranjem.
- Pokazno svjetlo signalizira kraj procesa kuhanja i ako je potrebno uklanjanje kamenca.



208007



209882

PERKOLATOR

- Jednozidni glavni dio od nehrđajućeg čelika.
- Filter posuda ima ugrađeni filter za grubo mljevenu kavu, filter papir nije potreban.
- Perkolator drži kavu na temperaturi posluživanja nakon kuhanja.
- Sa staklenom menzуром, slavinom protiv kapljanja i automatskim resetiranjem.
- Pokazno svjetlo signalizira kraj procesa kuhanja i ako je potrebno uklanjanje kamenca.

šifra	litara	V	W	mm	€
208007	6	230	1500	340x227x(H)468	129,35
208106	10	230	1500	387x275x(H)530	181,35
208205	16	230	1500	387x275x(H)595	194,35

DOZATOR ZA TOPLE NAPITKE

- Jedna stijenka.
- Idealno za kuhano vino i kipuću vodu za čaj.
- Vrijeme vrenja: 209882 - 9 litara ± 23 min / 209899 - 18 litara ± 52 min.
- Maksimalna temperatura 94-99°C.
- Zaštita od kuhanja bez tekućine.
- Nije prikladno za toplu čokoladu.

code	liters	V	W	mm	€
209882	9	230	2200	340x227x(H)468	126,75
209899	18	230	2200	387x267x(H)595	168,35
209905	30	230	2200	500x465x(H)490	220,35

Sa staklenom menzуром



Sa slavinom protiv kapanja



Ugrađeni filter za grubo mljevenu kavu



PERKOLATOR I DOZER ZA TOPLE NAPITKE S DVOSTURKIM ZIDOM

- Izolirana konstrukcija od poliranog nehrđajućeg čelika s dvostrukim zidom smanjuje gubitak topline provođenjem, konvekcijom i zračenjem.
- Do 20% manja potrošnja energije u usporedbi sa sličnim jednozidnim perkulatorima.
- Glavni dio i spremnik izradeni od nehrđajućeg čelika.

- Zavarene ručke od nehrđajućeg čelika sa silikonskim držačem.
- Slavina protiv kapanja.
- Stakleni mjerač Indikator kamenca.
- Posuda za prikupljanje tekućine s mrežicom od nehrđajućeg čelika.



DO 20%
UŠTEDE
ENERGIJE



211205



211403

PERKOLATOR S DVOSTURKIM ZIDOM

Šifra	litara	V	W	mm	€
211106	6	230	1500	345x343x(H)517	168,35
211205	10	230	1500	386x393x(H)576	217,75
211304	16	230	1500	386x393x(H)641	233,35

DOZATOR ZA TOPLE NAPITKE S DVOSTURKIM ZIDOM

- Termostatska regulacija temperature podesiva do 110°C.
- Nije prikladno za čokoladno mlijeko

Šifra	litara	V	W	mm	€
211403	9	230	2200	343x345x(H)517	159,25
211502	18	230	2200	386x393x(H)641	207,35

Dvostruki zid - do 20% manja potrošnja energije



Ugrađeni filter za grubo mljevenu kavu



Jednostavno odstranjiva posuda za prikupljanje tekućine



Cijene su bez PDV-a i nisu obvezujuće

HENDI

447





GREEN FIRE

- Mnogo manje osjetljiv na vjetar zahvaljujući poboljšanom dovodu zraka. Lako se čisti, radi npr.
- potpuno odstranjivih plamenika i posuda za prikupljanje tekućine Gastronorm 2/1.
- Poboljšani plamenici daju 90% iskoristive površinske topline.
- Tehnički dijelovi montirani van vidokruga.
- Vrlo čisto izgaranje, niska emisija CO₂.
- Odstranjive noge.



149621

GREEN FIRE ROŠTILJ S 2 PLAMENIKA

- Opremljen je vjetrobranom.
- Povišena rešetka od nehrđajućeg čelika za čuvanje toplih umaka i gotove hrane.
- Crijevo za plin s brzim priključkom za roštilj.
- Crijevo za plin i regulator pričvršćuju se na plinsku bocu - poboljšana prenosivost.

šifra	-	kW[HS]	mm	€
149621	Gastronorm 1/1 2 rešetke za roštilj od nehrđajućeg čelika	11.6	740x612x(H)825	955,50



149508

GREEN FIRE ROŠTILJ S 2 PLAMENIKA

- Opremljen je vjetrobranom.
- Povišena rešetka od nehrđajućeg čelika za čuvanje toplih umaka i gotove hrane.
- Crijevo za plin s brzim priključkom za roštilj.
- Crijevo za plin i regulator pričvršćuju se na plinsku bocu - poboljšana prenosivost.

šifra	-	kW[HS]	mm	€
149508	Gastronorm 1/1 rešetka i roštilj od emajliranog lijevanog željeza	11.6	740x615x(H)825	1 033,50





149591

GREEN FIRE ROŠTILJ S 3 PLAMENIKA

- Emajlirani roštilj od lijevanog željeza i 2 Gastronorm 1/1 rešetke.
- Opremljen je vjetrobranom.
- Povišena rešetka od nehrđajućeg čelika za čuvanje toplih umaka i gotove hrane.
- Crijevo za plin s brzim priključkom za roštilj.
- Crijevo za plin i regulator pričvršćuju se na plinsku bocu - poboljšana prenosivost.

Šifra	kW[HS]	mm	€
149591	17.4	1078x612x(H)825	1 553,50



149614

GREEN FIRE ROŠTILJ S 4 PLAMENIKA

- Sadrži 2 emajlirana roštilja od lijevanog željeza i 2 Gastronorm 1/1 rešetke.
- Opremljen je vjetrobranom.
- Povišena rešetka od nehrđajućeg čelika za čuvanje toplih umaka i gotove hrane.
- Crijevo za plin s brzim priključkom za roštilj.
- Crijevo za plin i regulator pričvršćuju se na plinsku bocu - poboljšana prenosivost.

Šifra	-	kW[HS]	mm	€
149614	Na podlozi s kotačima	22	1400x612x(H)825	2 184,00

Cijene su bez PDV-a i nisu obvezujuće

 HENDI

449



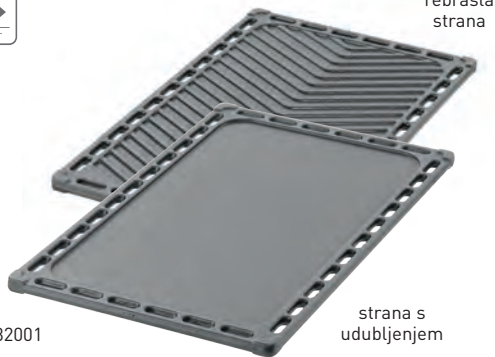

rebrasta
strana

932001

strana s
udubljenjem

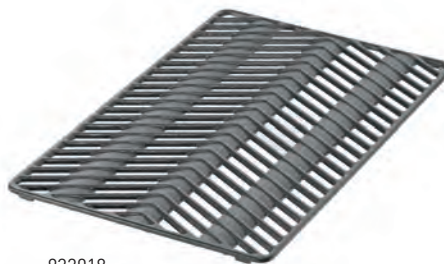

932018



RAVNI ROŠTILJ OD LIJEVANOG ŽELJEZA

- Odgovara svim Green Fire Profi Line roštiljima.
- Obje strane su za uporabu, jedna je glatka, a druga rebrasta.

šifra	GN	mm	€
932001	GN 1/1	325x530	74,75



REŠETKA OD LIJEVANOG ŽELJEZA

- Odgovara svim Green Fire Profi Line roštiljima.

šifra	GN	mm	€
932018	GN 1/1	325x530	74,75



149522

149539

STRAŽNJI STOL ZA GREEN FIRE ROŠTILJE

- Pogodnan za: 149508, 149621, 149607, 149614.
- Stražnji vrh 149539 upola je širi od Green Fire roštilja s 4 plamenika.
- Dva ovakva čine jedan stražnji vrh pune širine za Green Fire roštilj s 4 plamenika.

šifra	mm	€
149539	650x298x(H)160	139,75

STOL ZA GREEN FIRE ROŠTILJE

- Pogodnan za: 149508, 149591, 149607, 149614, 149621.

šifra	mm	€
149522	480x298x(H)160	129,35



NEW

932094

SKLOP PLINSKOG CRIJEVA ZELENE VATROGASNE CIJEVI

- Za HENDI Green Fire roštilj 149607 149614 149621 149508 149591.

šifra	€
932094	38,35



170045

ŠTAPOVI ZA RAŽNJIĆE - 24 KOMADA



šifra	količina	mm	€
170045	24	(L)210	8,15



170120

ŠTAPOVI ZA RAŽNJIĆE - 6 KOMADA



šifra	količina	mm	€
170120	6	(L)250	5,85
170328	6	(L)350	8,15



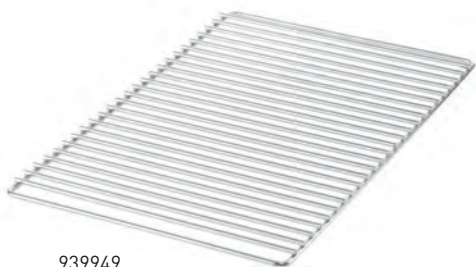

939949



939956



REŠETKA

- Kromirana rešetka.
- Odgovara svim Green Fire Profi Line roštiljima.

šifra	mm	€
939949	325x530	19,45

SREDSTVO PROTIV ZAPALJIVOSTI

- Postavite sredstvo protiv zapaljivosti preko elementa plamenika da se spriječi kapanje masnoće izravno na element plamenika.
- Sredstvo protiv zapaljivosti izrađeno od nehrđajućeg čelika.
- Odgovara svim Green Fire Profi Line roštiljima.

šifra	mm	€
939956	650x530	42,25



152706

152805



152904

VULKANSKO KAMENJE - OBLO

- Odgovara raznim vrstama plinskih roštilja.
- Oblo, prilično malo kamenje.

šifra	-	težina (kg)	€
152706	Kutija	3	10,10

VULKANSKO KAMENJE - GRUBO

- Odgovara raznim vrstama plinskih roštilja.
- Hrapavo, prilično veliko kamenje.

šifra	-	težina (kg)	€
152904	Vreća	9	22,45
152805	Kutija	5	17,25

METALNI KALUP ZA NIZOZEMSKJE PALAČINKE

- Odgovara svim Green Fire Profi Line roštiljima.

šifra	€
149553	1 722,50



149553





700051

PLINSKI ROŠTILJ „EUROPA“

- Europa 3 ima odlična svojstva kuhanja. Visoka temperatura ujednačeno i brzo skuplja meso smanjujući adheziju na rešetku čak i kada mreža nije namašćena.
- Tri, odvojeno podesiva, po dužini plamenika imaju zaštitu termoelementa i elektroničko paljenje.
- Europa 3 ima potpuno crni okvir s epoksi premazom i četiri kotača, od kojih su dva kotačića i pričvršćen držač boce s plinom.
- Masnoća koja se tijekom pečenja uklanja s mesa vodi se kroz poseban kanal do kolektora masnoće.
- Zahvaljujući držaču dubokih boca s plinom, bocu s plinom možete sigurno postaviti ispod roštilja.
- Europa 3 isporučuje se s lava stijenama i posudom za pečenje.
- Površina rešetke: 1100 x 500 mm.

šifra	kW(HS)	mm	€
700051	21.6	1260x580x(H)900	4 355,00



700105

PLINSKI ROŠTILJ ATLANTA

- Atlanta ima izvrsna svojstva kuhanja zbog optimalne distribucije topline i kruženja vrućeg zraka unutar kućišta plamenika. Visoka temperatura ujednačeno i brzo skuplja meso smanjujući adheziju na rešetku čak i kada mreža nije namašćena.
- 3 odvojeno podesiva poprečna plamenika imaju zaštitu termoelementa i elektroničko paljenje.
- Sklop plamenika izrađen je od nehrdajućeg čelika, a rešetke se mogu skinuti za lakše čišćenje.
- Tri plamenika omogućuju i da se površina podijeli u odvojene zone zagrijavanja za istovremeno kuhanje mesa, povrća i ribe.
- Atlanta ima potpuno crni okvir obložen epoksijem, četiri kotačića i pričvršćeni držač boce s plinom.
- Zahvaljujući držaču dubokih boca s plinom, bocu s plinom možete sigurno postaviti ispod roštilja.
- Površina rešetke: 1100 x 500 mm.

šifra	kW(HS)	mm	€
700105	13	1285x770x(H)917	4 225,00



700044

TAMPA PLINSKI ROŠTILJ

- Tampa ima izvrsna svojstva pečenja zbog optimalne distribucije topline i kruženja vrućeg zraka unutar kućišta plamenika.
- Visoka temperatura peče meso ujednačeno smanjujući adheziju na rešetku čak i kada rešetka nije namašćena.
- Sklop plamenika izrađen je od nehrdajućeg čelika i može se potpuno rastaviti za lakše čišćenje.
- Plamenik je podesiv, ima zaštitu termoelementa i paljenje piezo.
- Tampa ima potpuno crni okvir s epoksi premazom koji ima četiri kotačića, od kojih su dva sigurnosna te držač za bocu s plinom.
- Masnoća koja se tijekom pečenja cijedi s mesa odvodi se kroz poseban kanal do kolektora masnoće.
- Zahvaljujući dubokom držaču, za plinske boce možete sigurno postaviti ispod roštilja.
- Površina rešetke: 1022 x 500 mm.

šifra	kW(HS)	mm	€
700044	10	1260x580x(H)900	2 925,00



146002



Komplet za taloženje se može skinuti kako bi se što jednostavnije mogla očistiti



146804

FIESTA 600

- Dno od nehrđajućeg čelika i tava za paellu od čeličnog lima \varnothing 600 mm.
- Sadrži crijevo na plin, elektronsko paljenje i regulator tlaka.
- S termoelementom i okruglim plamenikom.
- Jedinica plamenika se može odstraniti radi lakšeg čišćenja.
- Prostor ispod je pogodan za plinske cilindre teške 5 ili 6 kg.
- Pogodan za propan, potrošnja 334 g/h.

šifra	kW(HS)	mm	€
146002	4.8	600x600x(H)870	1 033,50

FIESTA 800

- Dno od nehrđajućeg čelika i tava za paellu od čeličnog lima \varnothing 800 mm.
- Sadrži crijevo na plin, elektronsko paljenje i regulator tlaka.
- S termoelementom i okruglim plamenikom.
- Jedinica plamenika se može odstraniti radi lakšeg čišćenja.
- Prostor ispod je pogodan za plinske cilindre teške 5 ili 11 kg.
- Pogodan za propan, potrošnja 489 g/h.

šifra	kW(HS)	mm	€
146804	7	800x800x(H)900	1 196,00



622407

TAVA ZA PAELLU

- Tave za prženje vrhunske kvalitete izađene od čeličnog lima.
- S dvije drške.

šifra	Prikladno za Fiesta plinski roštilj	mm	€
622100		\varnothing 340x(H)40	14,00
622308		\varnothing 460x(H)40	24,65
622407	146002	\varnothing 600x(H)40	53,65
622605	146804	\varnothing 800x(H)50	129,35

KECELJA ZA ROŠTILJANJE

- Platno 280 g/m².
- Vatrousporavajuća prevlaka.

šifra	mm	€
556696	810x660	19,45



556696



BAKE- & GRILL-MASTER



154601

BAKE-MASTER MALI

- Okvir izrađen od 18/0 nehrđajućeg čelika.
- S emajliranom tavom za prženje.
- Unutrašnje dimenzije tave za prženje 290x480 mm.
- Elektronsko paljenje i termoelement.
- Sadrži crijevo za plin i regulator tlaka.
- Pogodan za propan i butan.
- Potrošnja 0,215 m³/h.

šifra	kW(HS)	mm	€
154601	5.8	340x540x(H)300	220,35



154618

BAKE-MASTER VELIKI

- Okvir izrađen od 18/0 nehrđajućeg čelika.
- S emajliranom tavom za prženje.
- Unutrašnje dimenzije tave za prženje 590x480 mm.
- Elektronsko paljenje i termoelement.
- Sadrži crijevo za plin i regulator tlaka.
- Pogodan za propan i butan.
- Potrošnja 0,430 m³/h.

šifra	kW(HS)	mm	€
154618	11.6	650x540x(H)300	350,35



154700

GRILL-MASTER MALI

- Okvir izrađen od 18/0 nehrđajućeg čelika.
- S kromiranim rešetkom i emajliranom tavom za prženje.
- Unutrašnje dimenzije tave za prženje 290x480 mm.
- Elektronsko paljenje i termoelement.
- Sadrži crijevo za plin i regulator tlaka.
- Pogodan za propan i butan.
- Potrošnja 0,215 m³/h.

šifra	kW(HS)	mm	€
154700	5.8	340x540x(H)840	276,25

Emajlirana
tava za prženje
sadržana



154717

GRILL-MASTER VELIKI

- Okvir izrađen od 18/0 nehrđajućeg čelika.
- S kromiranim rešetkom i emajliranom tavom za prženje.
- Unutrašnje dimenzije tave za prženje 590x480 mm.
- Elektronsko paljenje i termoelement.
- Sadrži crijevo za plin i regulator tlaka.
- Pogodan za propan i butan.
- Potrošnja 0,430 m³/h.

šifra	kW(HS)	mm	€
154717	11.6	650x540x(H)840	438,75





ROŠTILJ MASTER MAXI

- S kromiranom rešetkom i snažnim vatrostalnim ožičenjem.
- Okvir i vatrostalno ožičenje izradeni od 18/0 nehrdajućeg čelika.
- Elektronsko paljenje i termoelement.
- Sadrži crijevo za plin i regulator tlaka.
- Pogodan za propan ili butan.
- Potrošnja 0,430 m³/h.

šifra	kW[HS]	mm	€
154878	11.6	650x540x(H)840	388,05



154878



144923

ZAŠTITNI POKLOPAC

- Sačinjena je od UV-otpornog PEVA-a.

šifra	-	mm	€
144923	Grill- / Roast- Master Maxi 154717 154878	720x560x(H)360	21,80



154540



154908



ROŠTILJ MASTER MAXI 50 50

- Okvir izraden od 18/0 nehrdajućeg čelika.
- S kromiranom rešetkom i emajliranom tavom za prženje.
- Unutrašnje dimenzije tave za prženje 290x480 mm.
- Elektronsko paljenje i termoelement.
- Sadrži crijevo za plin i regulator tlaka.
- Pogodan za propan i butan.
- Potrošnja 0,430 m³/h.

šifra	kW[HS]	mm	€
154540	11.6	650x540x(H)840	422,45



GRILL-MASTER QUATTRO

- Kompletan okvir izraden od nehrdajućeg čelika s dva pladnja za prikupljanje tekućine.
- Pogodan za propan i butan i opremljen s 4 plamenika koji se mogu regulirati neovisno jedan o drugome.
- Opremljen s 2 niklovane rešetke i 1 emajliranim roštiljem (590x480 mm unutrašnje dimenzije).
- Termoelement i elektronsko paljenje.
- Sadrži crijevo za plin i regulator tlaka.
- Potrošnja 0,8 m³/h.
- Na dnu s donjim pretincem i 4 kotača za lakše pokretanje.

šifra	kW[HS]	mm	€
154908	22	1330x600x(H)920	773,50



NEW



154632

GORNJA REŠETKA ZAGLAVLJA ROŠTILJA

- Za roštiljanje na žaru i nepečenim roštiljima 154717 154878 154908.

šifra	€
154632	22,05

NEW

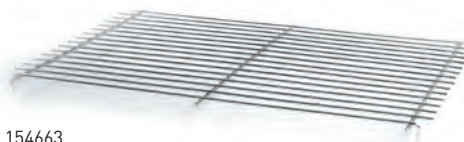

154663

REŠETKA ZA GRILL-MASTER MINI

- Rešetka od nehrđajućeg čelika za HENDI Grill-Master Mini 154700

šifra	mm	€
154663	540x340	23,35

NEW



148723

GORNJA REŠETKA ZA ROŠTILJ XANTOS

- Za roštilj HENDI Xantos 148624

šifra	€
148723	70,85

NEW



154687

LADICA ZA PEČENJE EMAJLIрана ZA ČAJNE I SLIČNE PEČNICE

- Za HENDI Pekač i roštilj-glavni mini roštilj 154601 154700.

šifra	€
154687	55,25

NEW



152157

REGULATOR TLAKA 50 MBAR ZA PLINSKI ROŠTILJ PROPAN/BUTAN

- Za HENDI plinske roštilje i ploče za kuhanje.

šifra	€
152157	20,75

NEW



152188

REGULATOR PRITISKA 37MBAR

- Regulator pritiska 37mBar BE uni sa stupom i stezaljkom za crijevo.
- Za korištenje s roštiljem i grijačima za terase.

šifra	€
152188	20,75

NEW



145678

REGULATOR PLINA S GUMENIM ŽIGOM „BAKE-, GRILL- & ROAST-MASTER”

- Za HENDI Bake-, Grill- & Roast-master roštilje 154908 154502 154601 154618 154700 154717.

šifra	€
145678	1,00

NEW



145753

SKLOP CRIJEVA ZA PLIN BAKE-, GRILL- & PEAST-MASTER

- Za HENDI Bake-, Grill- & Roast-master roštilje 154908 154502 154601 154618 154700 154717.

šifra	€
145753	24,05



NEW



155028

REŠETKA ZA ROAST MASTER 50/50

- Izrađen od kromiranog čelika.

šifra	mm	€
155028	477x300	18,20

NEW



154885

GORNJA REŠETKA ZA FUNKCIJU PRŽENA GLAVNA

- Za HENDI Stastičarske roštilje 154878.

šifra	€
154885	31,15

NEW



154632

GORNJA REŠETKA ZAGLAVLJA ROŠTILJA

- Za roštiljanje na žaru i nepečenicim roštiljima 154717 154878 154908.

šifra	€
154632	22,05

EMAJLIрана TAVA ZA PRŽENJE

- Unutrašnje dimenzije: 590X480 mm.

šifra	mm	€
154656	700x520x(H)55	116,35



154656



XENON PRO

- Ovaj roštilj od nehrđajućeg čelika sa sklopivim dnom lako se kreće zahvaljujući kotačima i može se pakirati u kompaktnu jedinicu tijekom transporta.
- Plamenik razvija visoku temperaturu u jedinici otpornoj na vjeter i zbog toga je ovaj roštilj prikladan za proizvodnju velikih količina.
- Jedinicu je lako čistiti zahvaljujući ovim visokim temperaturama.
- Roštilj je opremljen termoelementom i sadržano je elektronsko paljenje, crijevo za plin i regulator tlaka.
- Pogodan za propan.
- Površina rešetke 860x260 mm [2 rešetke od 430x260 mm].
- Dno je sklopivo i pokretno.
- Sadrži crijevo za plin, elektronsko paljenje i regulator tlaka.
- Potrošnja 536 g/h.

šifra	kW(HS)	mm	€
148105	7.5	1120x410x(H)900	753,35



148105



SKLOP CRIJEVA ZA PLIN ROLADA XENON PRO & FIESTA

- Za HENDI Xenon Pro 148105.
- Za HENDI Hokker Profi Line 147108.

šifra	€
152171	19,50



NEW



ROŠTILJI NA UGALJ

- 18/0 nehrđajući čelik s odstranjivim stalcima.



150603



150801

ROŠTILJ NA DRVNI UGLJEN PATIO

- Opremljen s 2 rešetke, dimenzije svake su 345x345 mm.
- Unutarnje dimenzije bazena: 710x350x (H) max110 mm.
- Dvostruko dno za sakupljanje pepela.

šifra	mm	€
150603	770x380x(H)760	258,05

ROŠTILJ NA DRVNI UGLJEN RESTO

- Opremljen s 3 rešetke, dimenzije svake su 345x345 mm.
- Unutarnje dimenzije : 1070x350x (H) max110 mm.
- Dvostruko dno za sakupljanje pepela.

šifra	mm	€
150801	1145x380x(H)770	337,35



NEW

GORNJA REŠETKA ZA ROŠTILJ S UGLJENOM

- Odgovara HENDI rolama od ugljena 150603 150801.

šifra	€
151617	31,15

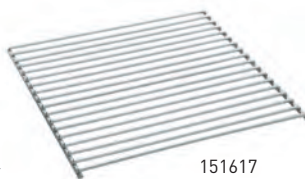

151617

NEW

UGLJEN MARABU

- Namijenjeno za uporabu u profesionalnim ugostiteljskim objektima.
- Za pečenje mesa, ribe, morskih plodova, povrća i predjela.
- Proizvodi se ugljičnom proizvodnjom tvrdog drva na temperaturama između 400 i 700°C, bez zraka.
- Napravljen od invazivne drvenaste biljke Marabu koja raste na Kubi - savršena sirovina za ekološki i društveno odgovornu proizvodnju.
- 100 % prirodno.
- Ispušta zadimljeni miris tijekom gorenja što hrani daje jedinstven okus.
- Visoki udio kalorija, niska razina iskre.
- Dvostruko vrijeme gorenja u usporedbi s uobičajeno korištenim vrstama mekog ugljena.

šifra	težina (kg)	€
199541	10	33,75



199541



VELIKI KOMADI

- Namjenska strojna obrada srednje do visoke temperature
- Idealno za pećnice za pizzu, vanjske pećnice i roštilje - izravno na ugljen
- Jedinstveni mirisi
- Ojačajte okus svojih omiljenih jela
- Prirodno drvo iz bačvi najboljih europskih i američkih vinova
- Ponude za sjeckanje:
 - od cilindara za crveno vino, vinske bačve, konjak
 - hrast, buka, maslina, citrusno drvo, badem, breskva



BRESKVA

šifra 199503

težina 3 kg

€ 29,25



BUKVA

šifra 199459

težina 3 kg

€ 29,25



CITRUSI

šifra 199480

težina 3 kg

€ 29,25



HRAST

šifra 199466

težina 3 kg

€ 29,25



BADEM

šifra 199497

težina 3 kg

€ 29,25



MASLINA

šifra 199473

težina 3 kg

€ 29,25

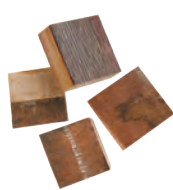

CRNO VINO

šifra 199510

težina 3 kg

€ 29,25



KONJAK

šifra 199534

težina 3 kg

€ 29,25

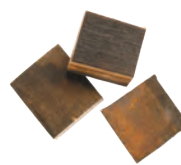

VISKI

šifra 199527

težina 3 kg

€ 29,25





556603

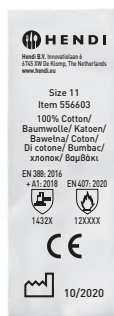

RUKAVICE ZA PEĆNICU, PAMUČNE - 2 KOMADA

šifra	količina	mm	€
556603	2	(L)350	14,25



556627

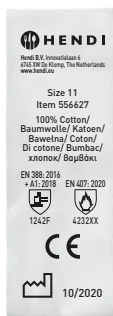

RUKAVICE ZA PEĆNICU, STAKLENA VLAKNA - 2 KOMADA

šifra	količina	mm	€
556627	2	(L)360	28,55



556634

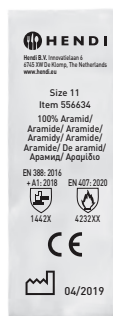

RUKAVICE ZA PEĆNICU OTPORNE NA TOPLINU - 2 KOMADA

- Otporne na toplinu do 250°C.
- Udobne za nošenje.

šifra	količina	mm	€
556634	2	(L)300	26,65



556610

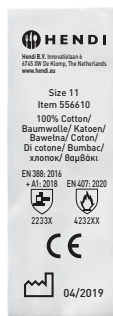

RUKAVICE ZA PEĆNICU, VATROUSPORAVAJUĆI PAMUK - 2 KOMADA

- Izuzetno duge za zaštitu podlaktice.

šifra	količina	mm	€
556610	2	(L)380	18,85



SET ŽIČANIH ČETKI - 3 KOMADA

- Set od 3 različite uske žičane četke.
- Sastoji se od jedne četkice s čekinjama od nehrđajućeg čelika, jedne s bakrenim čekinjama i jedne s najlonskim čekinjama.

šifra	količina	mm	€
525524	3	(L)178	4,25
525531	3	(L)230	4,75

ŠET ŽIČANIH ČETKI OD BRONCE I NEHRĐAJUĆEG ČELIKA - 2 KOMADA

- Set od 2 različite žičane četke s 4 reda od 14 čekinja.
- Sastoji se od jedne četkice s čekinjama od nehrđajućeg čelika i jedne s bakrenim čekinjama.

šifra	količina	mm	€
525555	2	(L)290	7,75



525548



ŽIČANA ČETKA

- Polipropilen s 8 redova od 8 žičanih čekinja od nehrđajućeg čelika.
- S čeličnim strugačem i dugom drškom.

šifra	mm	€
525548	70x310x(H)85	4,90



525425

525432



ŽIČANA ČETKA U Y OBLIKU

- Žiće od nehrđajućeg čelika, s ležernom drškom s omčom za vješanje.

šifra	mm	€
525425	310x170	4,90
525432	520x170	6,85



525562

VRH ŽIČANE ČETKE

- Udobna crna plastična drška sa čeličnim čekinjama.

šifra	mm	€
525562	150x55	3,60



525418



ŽIČANA ČETKA

- Polipropilen s 8 redova od 9 žičanih čekinja od nehrđajućeg čelika.
- Čelična strugalica za rešetke.

šifra	mm	€
525418	70x200x(H)80	4,25



525517



ŽIČANA ČETKA - 2 KOMADA

- Drvo s 4 reda od 14 žičanih čekinja.

šifra	količina	mm	€
525517	2	(L)290	5,55



855218

855201



STRUGALICA ZA ROŠTILJ

šifra	mm	€
855201	100x320	20,50
855218	Rezervna oštrica za 855201 - 10 dijelova.	6,85



GRIJALICA ZA TERASU

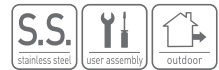

272602

Zaštitno pokriće
- mora se
naručiti zasebno

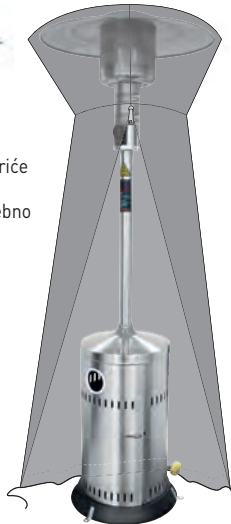

144916



Jednostavan za prenošenje
zahvaljujući svom 2 kotača



Sadrži elektroničko paljenje,
crijevo za plin i regulator tlaka



272701

Grijač
podesiv po
visini - model
272701

GRIJAČ ZA TERASU

- Pogodan za propan ili butan.
- Jednostavan je za transport zahvaljujući dva kotača.
- Sadrži elektroničko paljenje, crijevo za plin i regulator tlaka sa zaštitom od prevrtanja.
- Potrošnja: 909 g/h.

šifra	kW[HS]	mm	€
272602	12.5	ø770x(H)2200	422,50
144916	Zaštitni poklopac	ø790x(H)2220	36,35

GRIJAČ ZA TERASU - IZVLAČIV

- Pogodan za propan ili butan.
- Jednostavan za transport zahvaljujući 2 kotača.
- Izvlačiva osovina radi lakšeg transporta i skladištenja.
- Sadrži elektroničko paljenje, crijevo za plin i regulator tlaka.
- Sa zaštitom od prevrtanja.
- Izvlačiv do (V)160 cm u svrhe skladištenja i transporta.

šifra	kW[HS]	mm	€
272701	12.5	ø770x(H)1580	432,25
144916	Zaštitni poklopac	ø790x(H)2220	36,35



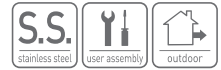
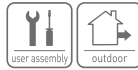

Zaštitno pokriće
– mora se
naručiti zasebno



144909



272404

Zaštitno pokriće
– mora se
naručiti zasebno

144954

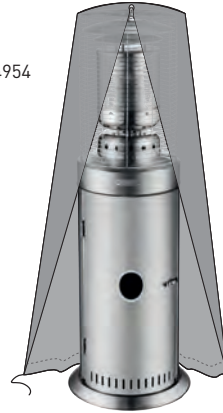

272275

SKLOP CRIJEVA ZA PLIN PATIO GRIJALA

– Za HENDI Patio grijače 272602
272701 272404.

šifra	€
272275	22,10



152188

REGULATOR PRITISKA 37MBAR

– Regulator pritiska 37mBar BE uni
sa stupom i stezaljkom za crijevo.
– Za korištenje s roštiljem
i grijačima za terase.

šifra	€
152188	20,75



272411

GRIJAČ ZA TERASU PYRAMID

- Grijanje s pravim plamenom u staklenoj cijevi, uljepšava ambijent.
- Aluminijska struktura s crnim metalnim bočnim pločama i kvarcnom staklenom cijevi.
- Plinski rezervoar se uklapa u dno.
- Sadrži elektronsko paljenje, crijevo za plin i regulator tlaka.
- Sa zaštitom od prevrtanja.
- Pogodan za propan ili butan.

šifra	kW(HS)	mm	€
272404	11.2	500x500x(H)2220	740,35
144909	Zaštitni poklopac	480x480x(H)2220	36,35

ISIJAVAJUĆA GRIJALICA LOUNGE

- Pogodan za propan ili butan, plinske boce od maksimalno 15 litara.
- Kompaktni izgled s jednokrnlnim vratima za jednostavno mijenjanje plinske boce.
- S prekidačem, uređajem za gašenje plamena i čuvarom plamena u svrhu pojačane sigurnosti.
- Sadrži elektronsko paljenje, crijevo za plin i regulator tlaka.
- Jednostavan za transport zahvaljujući 2 kotača.

šifra	kW(HS)	mm	€
272411	8.5	ø556x(H)1430	506,35
144954	Zaštitni poklopac	ø580x(H)1460	25,95





272428



BOLA INFRACRVENI GRIJAČ

- Pogodno za grijanje i zagrijavanje terasa u hladnim danima.
- Snažan – održavat će temperaturu ugodnom za vaše goste čak i kada je temperatura niska.
- Dizajniran za zidnu montažu, može zagrijati površinu od oko 16 do 32 m².
- Lampa za grijanje koristi moderna ugljična vlakna, što znači dulji vijek trajanja i visoku učinkovitost grijanja uz nisku potrošnju energije.
- Robusno kućište sa zaštitnom rešetkom od aluminija otpornog na toplinu.
- Isporučuje se s daljinskim upravljačem za jednostavno podešavanje postavki.
- Možete birati između 4 razine snage grijanja.
- S ugrađenim mjeračem vremena do 25 sati.



šifra	V	W	mm	€
272428	230	2500	879x85x(H)195	258,05

TRIPOD ZA INFRACRVENI VRTNI GRIJAČ

- Za upotrebu s Bola infracrvenim vrt grijačem 272428.

šifra	mm	€
270349	364x495x(H)601	51,35



TORNADO INFRACRVENI GRIJAČ

- Pogodno za grijanje i zagrijavanje unutarnjih i vanjskih prostora.
- Snažan – vašim gostima biti će ugodno čak i kada je temperatura niska.
- Samostojeći, sa stabilnim postoljem, može zagrijati površinu od oko 16 do 32 m².
- Lampa za grijanje koristi moderna ugljična vlakna, što znači dulji vijek trajanja i visoku učinkovitost grijanja uz nisku potrošnju energije.
- Robusno kućište sa zaštitnom rešetkom od aluminija otpornog na toplinu.
- Isporučuje se s daljinskim upravljačem za jednostavno podešavanje postavki.
- LED zaslon koji pokazuje trenutnu razinu grijanja.
- Možete birati između 2 razine snage grijanja.
- S ugrađenim mjeračem vremena do 25 sati.

code	V	W	mm	€
272435	230	2000	130x90x(H)900	258,05



272435



OPĆE INFORMACIJE

Ovaj je proizvod zaštićen od copyright. Upotreba u komercijalne svrhe je dozvoljeno samo ako original ostaje netaknut, osim ako autor nije izričito dao napismeno ovlaštenje. U svim slučajevima (djelomične) reprodukcije HENDI mora se jasno pripisati kao izvor. Zbog težnje za stalnim razvojem proizvodnje, zadržavamo pravo na promjenu specifikaciju, cijene i izgleda proizvoda bez prethodnog upozorenja. Zadržane pogreške u ispisu i sustavu. Štampane boje proizvoda u ovom katalogu mogu imati ograničeno odstupanje od proizvoda.

Za više informacija pogledajte www.hendi.eu



LEGENDA O IKONAMA KOJE SE KORISTE U OVOM KATALOGU

	Proizvod koji štedi energiju		Sukladan za hranu		HDPE (polietilen visoke gustoće)
	HACCP kompatibilan		Nije kompatibilan s hranom		LDPE (polietilen niske gustoće)
NEW	Novi proizvod		Hlađenje		PP (polipropilen)
	Za unutarnju i vanjsku upotrebu		Da li je potrebno sastavljati/montirati		Prošireni polipropilen
	Samo za unutarnju upotrebu		Otpornost na temperaturu do		PC (polikarbonat)
	Samo za vanjsku upotrebu		Otpornost na temperaturu		ABS (acrylonitril-butadien-stiren)
	Pogodno za plinske peći		Aluminij		POM (polioksimetilen)
	Pogodno samo za plinske peći		Lijevani aluminij		PA (poliamid/najlon)
	Pogodno za električne štednjake		Nehrđajući čelik		SAN (stiren-akrilonitrilna smola)
	Pogodno za keramičke peći		18/0 nehrđajući čelik		Tvrđi polimer otporan na toplinu
	Pogodno za indukcijske peći		18/8 nehrđajući čelik		Silikon
	Nije pogodno za indukcijske peći		18/10 nehrđajući čelik		PMMA (pleksiglas)
	Dokaz mikrovalne		X50CrMoV15 nehrđajući čelik		Bez BPA
	Nije mikrovalan		Ugljični čelik		Stakloplastike
	Dokaz pranja		Pokositreno		Melamin
	Nije dokaz pranja		Kromirano		Porculan
	Pogodno za upotrebu u pećnicama		Pokositreno		Non slip
	Rasklopivo		PE (polietilen)		Magnetski

INDEKS NA KODI

šifra	str.	šifra	str.	šifra	str.	šifra	str.	šifra	str.	šifra	str.	šifra	str.	šifra	str.	šifra	str.
1xxxx		171851	81	201435	147	211465	444	224403	62	232019	241	233832	254	263662	173	273876	170
111420	377	171875	81	201442	147	211472	444	224410	62	232026	241	233900	256, 434	263709	173	273883	170
144909	463	171882	81	201633	407	211489	444	224670	212	232033	245	233917	256, 434	263808	173	273890	170
144916	462	171899	81	201640	407	211502	447	224823	209	232040	239	233924	256, 434	263907	173	273906	170
144923	455	171905	80	203125	171	212028	194	224830	228	232057	239	233931	256, 434	264119	190	273913	170
144954	463	171929	81	203149	171	212103	193	224847	228	232064	239	233948	246	264126	190	273982	161
145678	456	171936	81	203156	171	212127	193	225165	213	232071	239	233955	246	264300	190	273999	161
145753	456	190036	377	203163	171	212134	193	225264	176	232118	238	233962	160	264331	190	274101	197, 379
146002	453	190401	377	203170	171	212165	192	225448	176	232125	238	233979	246	264409	191	274125	442
146804	453	193679	378	203521	100	212172	192	225479	208	232132	238	233986	246	264607	191	274149	442
147108	153	193716	378	203538	100	212189	192	225516	212	232149	238	233993	246	264706	191	274156	197, 379
147139	153	193761	378	203545	100	215012	169	225523	212	232163	249	234730	128	265000	199	274163	197, 379
147207	152	193938	378	204825	369	215029	169	225707	152	232170	249	234747	128	265109	199	274224	423
147276	153	193952	378	204832	369	220283	224	225806	152	232187	249	234754	128	267219	175	274231	110
147306	152	194300	376	204900	369	220290	224	225882	151	232194	249	234761	128	267240	175	274255	423
147801	153	194355	376	204962	247	220306	223	225899	151	232699	239	235829	256, 434	267257	175	280096	128
148105	457	194362	376	205808	168	221099	424	225929	209	232781	243	235836	256, 434	267264	175	280102	128
148723	456	195109	377	205815	168	221105	425	226001	174	232798	243	235874	296	268506	198	280126	128
149508	448	195505	377	205822	168	221204	424	226094	151	232804	243	237519	285	268551	198	280201	128
149522	450	195604	377	205839	168	221495	113, 429	226209	227	232811	243	237526	285	268605	198	280218	128
149539	450	196007	76, 297	205846	168	221600	112, 428	226308	227	232842	245	237540	290	268612	198	280225	128
149553	451	198124	103, 181	205853	168	221617	112, 428	226315	227	232859	244	237557	259, 435	268704	198	280294	128
149591	449	198209	125	205914	164	221624	112, 428	226339	227	232873	244	237564	259, 435	268711	198	280300	128
149614	449	198223	125	207208	167	221631	112, 428	226346	227	232880	243	237588	259, 435	268735	198	280317	128
149621	448	198247	126	207307	167	221648	112, 428	226353	227	232897	243	237595	259, 435	268742	198	280416	128
150603	458	198254	126	207369	166	221655	112, 428	226612	226	232903	246	237670	150	270028	310	280423	129
150801	458	199039	127	207376	166	221808	302	226629	226	232910	246	237687	150	270066	310	280621	129
151617	458	199046	125	208007	166	221884	139	226636	226	232927	246	237731	248	270073	310	280690	129
152157	153, 456	199183	182	208106	446	221891	139	226681	225	232965	246	237922	71	270080	310	281208	302
152171	457	199190	182	208205	446	222140	139	226698	225	232972	246	238301	185	270097	310	281246	67, 302
152188	456, 463	199213	182	208304	439	222157	138	226797	225	232989	246	238486	223	270141	311	281352	203, 207
152706	451	199220	182	208335	437	222164	139	226827	226	232996	246	238608	185	270158	310	281369	205, 207
152805	451	199237	182	208342	437	222225	139	226995	225	233009	290	238905	187	270165	310	281376	206-207
152904	451	199244	183	208380	437	222232	139	227060	210	233016	290	238912	187	270172	310	281444	204, 207
154540	455	199251	183	208533	438	222249	139	227077	211	233023	290	239186	159	270196	311	281710	202, 207
154601	454	199268	183	208618	437	222256	139	227107	225	233030	290	239193	159	270233	311	282014	130
154618	454	199275	182	208625	436	222263	139	227381	151	233047	290	239209	158	270240	311	282021	130
154632	456-457	199282	182	208632	436	222393	141	229026	163	233054	290	239230	158	270349	464	282038	130
154656	457	199299	182	208649	436	222553	78	229033	163	233061	294	239322	157	270875	78	282045	130
154663	456	199305	182	208656	438	222560	78	229064	162	233238	252	239346	157	271117	98	282052	130
154687	456	199312	182	208670	436	222614	71	229200	136	233269	253	239384	155, 375	271124	98	282076	130
154700	454	199329	182	208687	436	222638	179	229217	136	233276	254	239391	154	271148	96	282090	132
154717	454	199336	183	208694	437	222645	177	229286	287	233290	253	239414	155	271155	98	282113	133
154878	455	199343	183	208724	436	222652	71	229293	287	233306	255	239421	154	271162	97	282120	133
154885	457	199350	183	208731	436	222676	71	229309	287	233320	255	239506	185	271179	97	282151	132
154908	455	199367	182, 223	209097	439	222805	199	229316	287	233337	255	239551	159	271186	98	282229	130
155028	457	199374	182, 223	209202	167	222829	137	229477	215	233344	240	239599	185	271209	97	282236	130
170045	450	199381	182, 223	209301	167	222836	137	229828	62	233351	240	239605	185	271216	97	282243	130
170120	450	199398	182, 223	209424	165	222843	137	229835	57	233375	255	239681	156	271230	96	282250	130
170328	450	199404	182, 223	209509	158, 271	222980	291	230213	143, 427	233382	240	239698	156	271247	98, 437	282267	130
171028	80	199411	182, 223	209882	446	222997	178	230268	290	233399	240	239711	156	271254	96	282359	130
171127	80	199428	183, 223	209899	446	223031	216	230299	290	233412	259	239766	156	271261	96	282571	132
171301	80	199435	183, 223	209905	446	223086	215	230305	290	233443	255	239773	157	271308	96	282588	132
171318	80	199442	183, 223	209936	79, 441	223093	214	230312	294	233450	255	239780	156	271339	97	282731	194
171325	80	199459	184, 459	209943	79, 186	223109	215	230442	308	233467	255	240403	188	271346	97	282748	197
171332	82	199466	184, 459	209981	79, 186	223116	214	230459	308	233610	252	240410	188	271407	96	282755	194
171349	82	199473	184, 459	209998	186, 440	223291	215	230602	142, 426	233627	252	240441	189	271520	430	282762	197
171400	80	199480	184, 459	210000	134	223307	214	230664	142, 426	233634	252	240458	189	271551	431	282779	195
171417	80	199497	184, 459	210017	134	223345	216	230688	142, 426	233641	253	240502	199	271568	431	3xxxx	
171509	80	199503	184, 459	210031	134	223352	216	230695	142, 426	233658	253	240601	442	271575	432	330005	145
171516	80	199510	184, 459	210048	134	223369	216	230718	143, 427	233665	253	240700	4				

šifra	str.	šifra	str.	šifra	str.	šifra	str.	šifra	str.	šifra	str.	šifra	str.	šifra	str.	šifra	str.
402528	316	426210	343	428511	358	452325	357	471005	371	508923	400	516737	76	535103	91	557303	114
403716	316	426227	342	428528	358	452400	354	471500	371	508930	400	516744	76	535202	91	557402	393
403747	316	426234	342	429006	346	452424	354	471500	417	508947	400	516751	433	535219	91	557600	411
403754	316	426241	342	429013	346	452714	357	471524	417	508954	400	516768	76	535295	91	557808	100
404003	399	426258	342	429020	346	453001	350	472507	370	509005	86	517109	87	535301	91	557815	100
404102	399	426265	342	429037	346	453100	350	472613	370	509102	86	517208	87	535400	91	557822	100
404201	399	426272	385	429044	346	453209	350	475201	370	509104	86	517307	87	535417	91	557853	100
404300	399	426289	383	429051	346	453308	350	475904	370	509203	86	517406	87	535424	91	557891	100
404409	399	426296	343	429211	346	453407	350	480106	399	509302	86	517604	87	535509	91	557907	100
404508	399	426319	343	429228	346	456514	357	480205	398	509401	86	518700	78	535516	91	557914	100
404607	399	426364	338	429419	261	458198	351, 437	480403	398	509418	87	521205	77	535523	91	557921	100
405000	399	426371	338	429440	101, 261	460245	354	480502	392	509425	87	521304	77	540107	85	557952	100
405208	399	426418	346	429457	101, 261	461167	355	480519	392	509432	87	521403	77	540305	85	557969	101
405307	399	426425	336	429914	392	461266	355	5xxxx	509449	87	521410	431	540404	85	557976	101	
407202	261	426432	336	430002	329	462904	78	500040	234	509456	87	521434	431	540503	85	557983	101
407400	261	426449	336	432006	329	463000	375	500057	234	509463	87	521502	77	540602	85	557990	100
408308	261	426456	336	432105	329	463109	375	505106	52	509470	86	521601	77	540701	85	558003	100
411010	398	426463	338	432129	329	464809	375	505168	317	509487	86	521809	77	541104	85	558010	100
421574	359	426470	338	432136	329	465301	355	505175	317	510001	86	523018	382	541203	85	558027	100
424001	389	426487	339	432143	329	465318	355	505182	317	510100	86	523216	382	541302	85	558058	100
424155	387	426494	336	434208	329	465325	355	505199	317	510209	86	523315	382	541500	85	558096	101
424186	387	426500	344	436103	398	465332	355	505205	52	510308	86	523520	414	542200	85	558102	99
424193	387	426517	385	440001	364	465349	355	505212	317	510407	86	523629	357	542507	85	558119	99
425107	393	426524	384	440100	364	465356	355	505229	317	511503	86	523827	391	542606	85	558126	99, 195
425121	393	426555	384	440209	364	465363	355	505236	317	511701	86	523834	391	542705	85	558133	99
425138	393	426562	384	440216	365	465370	354	505243	317	511718	87	523902	230, 391	547304	89	558140	99
425190	395	426579	384	440223	365	465387	355	505250	317	511725	87	523957	230, 391	547502	89	558157	99
425206	395, 422	426586	384	440230	364	469545	353	505267	317	511732	87	524008	82	550106	115	559208	73
425299	394	426593	384	440407	364	469552	353	505274	317	511749	87	524039	82	550113	115	559222	73
425343	395	426609	344	440490	364	469569	353	505502	53	511756	87	525005	84, 122	550120	115	559239	73
425411	394	426616	342	440506	364	469576	353	505526	234	512104	118	525142	82	550205	115	560044	302
425428	394	426623	342	440605	364	469583	353	505533	234	512135	118	525159	82	550229	115	561003	386
425435	394	426647	342	440704	359	469590	353	505540	235	512142	118	525197	194	550304	115	561102	386
425466	392	426654	342	440711	359	469606	353	505557	235	512159	118	525418	461	550328	115	561201	386
425473	392	426661	384	440803	364	469613	353	505564	235	512166	118	525425	461	550403	115	561492	341
425503	344	426678	384	440858	364	469620	353	505571	235	512173	118	525432	461	550427	115	561508	397
425534	345	426685	385	440865	364	469637	353	505588	235	512203	118	525517	461	550502	115	561515	397
425558	345	426692	385	440872	364	469644	353	505566	53	512210	118	525524	461	550526	115	561560	397
425565	345	426708	344	440902	364	469651	353	505663	53	512227	118	525531	461	551011	117	561577	397
425572	345	426715	385	441107	329	469668	353	505670	53	512234	118	525548	461	551110	117	561584	397
425602	344	426722	385	441367	358	469675	353	505687	53	512302	118	525555	461	551202	116	561607	397
425619	336	426746	385	441466	358	469682	353	505695	52	513002	73	525562	461	551400	117	561706	341
425626	336	426753	385	441503	358	469699	353	505691	52	513026	133	525593	231	551592	117	561713	341
425633	336	426760	342	443002	70	469705	353	507018	402	513033	133	525630	231	551691	116	561720	341
425657	336	426777	342	444023	358	469712	353	507117	402	513538	73	526101	85	551790	116	561966	392
425664	337	426784	342	445815	349	469729	353	507216	402	513545	73	526118	85	551806	102	561973	392
425671	337	426791	342	445822	349	469736	353	507469	402	513552	73	526200	85	551813	102	561980	392
425688	337	426807	344	445839	349	469743	353	507568	402	513569	73	526309	85	552001	266	561997	392
425695	337	426814	384	445877	348	469750	353	507711	402	513705	53	527108	85	552018	412	562000	77
425701	344	426821	384	445907	438	469767	353	507766	402	513712	53	527207	85	552025	412	562017	77
425763	393	426890	343	446508	349	469774	353	507773	402	513729	359	527306	85	552032	412	562079	77
425770	356	426906	344	446522	349	469781	353	507865	402	513736	53	528105	85	552049	411	563007	84, 122
425787	356	426920	383	446607	349	469798	353	507933	402	513743	53	528204	85	552100	412	563106	84, 122
425800	344	426968	386	446621	349	469804	353	507964	402	513750	53	529003	380	552131	412	563205	84, 122
425817	345	426982	383	446706	349	469811	353	508107	261	515006	123	529010	380	552308	403	563502	381
425824	345	426999	383	446720	349	469828	353	508206	261	515013	123	529041	380	552315	403	563557	381
425831	345	427033	356	448908	348	469835	353	508503	25	515020	123	529058	380	552353	403	563632	381
425855	345	427040	356	449608	348	470190	371	508510	25	515037	120	529065	380	552360	403	563649	381
425862	345	427057	356	449615	347	470206	374	508527	25	515044	119	529072	380	552407	403	563700	381
425879	345	427064	356	450109	351	470213	373	508619	401	515105	88	529089	380	552490	403	563755	381
425886	345	427071	346	450208	351	470220	373	508626	401	515228	121	529096	380	552681	420	563908	381
425909	340	427088	346	450307	351	470237	373	508657	401	515327	121	529102	380	553404	119	564004	381
425916	340	427095	346	450406	351	470244	373	508718	401	515358	121	529201	380	554166	119	564103	381
425923	340	427118	342	450505	351	470251	372	508725	401	515365	121	529300	380	554364	119	564158	381
425947	340	427125	342	451007	350	470268	372	508732	401	515389	121	529409	380	554432	119	564202	381
425954	340	427132	342	451014	350	470275	372	508787	401	515396	121	530108	86	556603	219, 460	564400	381
425978	340	427149	342	451021	350	470282	372	508794	401	515501	89	530207	86	556610	219, 460	564455	381
425985	340	427156	358	451038	350	470305	374	508800	401	516102	77	530306	86	556627	219, 460	564509	333
425992	340	427163	358	451045	351, 437	470312	374	508817	401	516201	77	530405	86	556634	219, 460	564516	333
426043	343	427170	356	451106	350	470411	366	508824	401	516300	77	530504</					

Şifra	str.	Şifra	str.	Şifra	str.	Şifra	str.	Şifra	str.	Şifra	str.	Şifra	str.	Şifra	str.	Şifra	str.
564592	341	593004	415	599334	409	621202	326	630235	75	659007	84, 122	676202	124	693001	88	759233	108
565360	433	593035	415	599372	409	621219	326	630402	72	659014	84, 122	676509	124	693100	88	759240	108
565605	341	593042	415	599402	410	621226	326	630419	72	659106	84, 122	676707	124	693209	88	759257	108
565612	341	593066	415	599419	410	621233	326	630648	101	659205	84, 122	676905	124	693216	88	759264	108
565643	341	593097	414	599426	410	621240	326	630716	199	659304	84, 122	677001	124	693223	88	759301	107
565650	341	593103	417	599433	410	621257	326	630808	75	659403	84, 122	677209	124	693254	88	764015	315
566008	397	593158	417	599440	410	621264	326	630907	336	659458	84, 122	677506	124	693261	88	764022	315
566015	397	593165	417	599457	410	621271	326	630914	337	659465	84, 122	677810	121	695708	430	764039	315
566022	397	593202	417	599464	409	621288	326	630921	337	659472	84, 122	677827	121	695906	421	764077	315
566046	397	593318	415	599471	409	621295	326	630938	337	659502	82	677834	121	696002	420	764084	315
566053	397	593325	414	599488	409	621301	326	631102	354	659601	82	678107	334	696040	420	764091	315
566930	397	593332	415	6xxxx		621318	326	631201	354	659700	84, 122	678114	334	696200	433	764138	315
567104	77	593608	416	607015	338	621325	326	631300	354	659809	84, 122	678121	334	7xxxx		764206	314
567203	77	593806	417	607022	338	621332	326	632802	76, 297	663462	361	678138	334	700044	452	764213	314
567302	77	593813	417	607039	338	622100	29, 453	632901	76, 297	663479	361	678145	334	700051	452	764220	314
567401	77	593905	417	607046	338	622308	29, 453	635001	90	663486	361	678152	334	700105	452	764237	314
567500	77	594018	408	607053	32, 339	622407	29, 453	635155	90	663608	360	678169	334	700259	416	764244	314
567555	89	594704	416	607060	32, 339	622605	29, 453	635209	90	663615	360	678176	334	707661	270	764251	314
567616	78	594742	416	616901	235	622704	33, 327	635308	90	663622	360	678183	334	707753	270	764268	314
567630	78	594759	416	616918	235	622711	33, 327	635407	90	663639	360	678190	334	707760	270	764404	314
567654	78	595008	358	616925	235	622728	33, 327	635605	90	663646	360	678206	334	707777	271	764411	313
567814	77	595206	359	616932	235	622735	33, 327	637104	90	663653	360	678213	334	707784	270	764428	313
567821	77	595305	359	616949	235	622742	33, 327	637203	90	663660	360	678220	334	707814	272	764435	313
567838	77	595558	411	617007	65, 232	622759	33, 327	637302	90	663691	361	678237	334	707821	271	764442	313
567845	77	595565	411	617014	65, 232	622766	33, 327	637401	90	663707	361	679005	418	707845	270	764459	313
567852	77	595572	411	617069	234	622810	33, 327	637500	90	663745	361	679012	418	707906	272	764466	313
567906	393	595589	411	617076	234	622827	33, 327	637609	90	663790	360	679029	418	707944	272	764473	313
568101	260	596630	415	617083	234	622834	33, 327	637791	123	663806	360	679036	418	707951	272	764480	313
568200	260	596647	415	617090	234	622841	33, 327	637807	123	663820	360	679043	418	707968	272	764497	313
568309	260	596654	415	617106	234	622858	33, 327	637814	123	663844	361	679050	418	707975	272	764503	313
568408	260	596678	415	617113	230	624302	79, 440	637821	123	663851	361	679067	418	707982	272	764510	313
568507	260	596685	414	617120	230	625002	32	637838	123	663868	361	680018	68	707999	271	764527	313
568804	260	596715	415	617137	230	625057	32	637845	123	663875	361	680025	68	708001	237	774830	233
569009	260	596722	415	617144	230	625101	32	638101	357	663882	361	680032	68	709818	236	774847	233
569016	260	596739	413	617151	230	625606	32	638118	414	663899	361	680049	68	709825	236	774854	233
569108	260	596746	409	617168	230	625705	32, 327	638132	414	663950	303	680056	68	709870	236	774861	233
569207	260	596753	414	617175	231	625804	32, 327	638149	414	664001	362	680063	68	709887	236	774878	233
569757	364	596760	412	617182	230	626504	152	638163	414	664018	362	680070	68	709900	234	774885	233
570012	70	596777	416	617199	230	626825	31	638170	414	664025	362	680087	68	710104	273	774892	233
570104	70	596807	408	617205	234	626832	31	638309	90	664032	362	680094	68	710203	273	777855	233
570159	72	596883	408	617304	234	626849	31	638507	90	664049	362	680100	69	710302	273	781302	55
570715	63	596890	412	617403	234	626856	31	638705	90	664056	363	680117	69	722107	380	781319	55
570807	357	596920	415	617410	234	627600	28	638903	90	664063	363	680124	68	755006	108	781326	55
570906	53	596944	413	617427	234	627617	28	639009	90	664070	363	680131	69	755013	108	781333	55
572016	108	596951	413	617434	234	627624	28	639016	90	664087	363	680148	69	755020	108	781340	55
572115	108	596968	414	617458	234	627631	28	639023	90	664094	363	680155	69	755037	108	781357	55
572214	108	596975	414	617465	234	627648	28	640104	74	664100	362	680162	68	755044	108	781364	55
572313	108	596982	414	617502	234	627655	28	640203	74	664117	362	680179	69	755051	108	781371	55
572412	108	597200	408	617519	234	627662	28	640401	74	664124	363	680186	68	755068	108	781388	55
572511	108	597316	408	617526	234	627679	28	640500	74	664131	363	680193	68	755075	108	781395	55
572610	108	597323	408	617533	234	627686	28	640609	74	664148	356	680216	69	755082	108	781401	55
572719	108	597507	409	617540	234	627716	28	640708	74	664155	360	682104	118	755099	108	781418	55-56
580011	92	597880	335	617557	234	627730	28	640807	74	664162	360	682302	118	755105	108	781432	316
580028	92	597897	335	617564	234	627747	28	640913	74	664179	360	682401	118	755112	108	781449	316
580226	92	597910	335	617571	234	628614	30	640920	74	664186	356	689608	118	755143	108	781456	316
580233	93	597927	335	617588	234	628621	30	642504	74	664209	363	689806	118	755259	109	781913	61
580462	93	597934	335	617595	234	628638	30	642559	75	664216	363	690000	63	755273	109	781920	61
582015	98	597941	335	617700	235	628706	30	642566	75, 195	664223	363	691021	303	755334	109	783009	396
582022	98	597958	420	617724	231	628805	30	642603	74	664278	363	691038	304	755341	109	783016	396
586907	106, 419	597965	420	617731	235	629109	27	643914	408	664285	363	691045	304	755358	109	783023	396
588017	104	597972	420	617816	231	629130	26	646205	74	664292	363	691052	304	755365	109	783153	125, 328
588024	104	597989	420	617861	231	629154	26	646304	74	664308	361	691069	304	755372	109	783160	125, 328
588031	105	598016	410	618028	231	629208	27	646601	74	664315	356	691076	304	755389	109	783177	125, 328
588208	106, 419	598047	52	618035	232	629253	26	647509	89	664322	361	691083	303	755396	109	783627	125, 328
588215	106, 419	598214	410	618042	232	629307	27	647516	89	664339	363	691090	303	755556	107	784006	330
588369	105	598313	410	618059	232	629345	26	647554	89	665121	433	691120	303	755563	107	784013	330
588376	105	598412	410	618066	232	629352	27	647561	89	665138	433	691137	305	755570	107	784020	330
588406	419	598719	410	618073	232	629390	27	657607	81, 382	665145	433	691151	305	755655	107	784105	330
588420	105, 419	598818	410	618080	232	629413	27	657621	81, 382	665152	433	691168	305	755679	107	784112	330
588574	419	59895															

şifra	str.	şifra	str.	şifra	str.	şifra	str.	şifra	str.	şifra	str.	şifra	str.	şifra	str.	şifra	str.
784419	332	796306	319	801338	37	804179	39, 44	807057	111	811023	282	813850	405	826171	51	837733	23
784426	332	796405	319	801345	37	805107	39, 45	807071	111	811108	287	814154	283	826201	50	837740	23
784433	332	796603	319	801352	37	805114	39, 45	807088	111	811191	406	814178	283	826300	52	837757	23
784730	328	796702	319	801406	37	805121	39, 45	807095	111	811207	283	814185	283	826348	52, 413	837764	23
784747	328	796801	319	801413	37	805138	39, 45	807118	41	811214	283	814376	405	826355	52, 413	837771	23
784754	328	798010	319	801420	37	805145	39, 45	807125	41	811221	404	814390	405	826478	52, 413	837788	23
784761	328	798034	319	801437	37	805152	39, 45	807132	41	811320	264	814406	405	826485	52, 413	837795	23
784778	328	798164	319	801444	37	805534	39, 222	807224	41	811450	278	814420	405	826706	52	837818	23
785010	396	798171	319	801451	37	805541	39, 222	807323	41	811467	278	814437	405	826713	52	837825	23
785324	332	798249	319	801505	37	805558	39, 222	807330	41	811474	278	815007	284	826720	52	837832	23
785546	328	798805	319	801512	37	805572	145	807606	43	811481	278	815151	286	826737	52	837849	23
785553	328	798904	319	801529	37	805589	145	807613	43	811498	278	815786	286	826744	52	837856	23
785560	328	799130	325	801536	37	805596	145	807620	43	811504	278	815793	286	826751	52	838105	23
785577	328	799147	325	801543	37	805619	145	807637	43	811511	278	816486	277	830000	20	838204	23
785904	331	799154	325	801550	37	805626	145	807644	43	811528	278	816493	277	830048	21	838303	23
786239	331	799161	325	801604	38	805633	145	807651	43	811535	278	816509	277	830055	21	838501	23
786307	330	799178	325	801611	38	805640	145	807705	398	811542	278	816516	277	830154	21	838600	23
786321	330	799383	325	801628	38	805657	145	807804	398	811559	278	816592	277	830208	20	838617	23
786338	330	799390	325	801635	38	805664	145	808108	38, 41	811634	287	816998	284	830253	21	839003	33
786352	330	799406	325	801642	38	806104	40	808153	38, 41	811641	281	817001	284	830352	21	839010	27
786369	330	799413	325	801659	38	806111	40	808207	221	811658	281	817032	280	830376	21	839300	23
786376	330	799420	325	801666	37	806128	40	808214	221	811665	281	817094	280	830406	20	839409	23
786383	330	799437	325	801703	38	806135	40	808221	221	811672	281	817100	280	830505	20	839997	25, 151
786413	331, 354	799444	325	801710	38	806142	40	808238	222	811689	281	817148	43	830604	20	841020	60
786420	331, 354	799451	325	801727	38	806159	40	808245	222	811726	277	817155	43	831007	20	841105	60, 413
786437	331	799468	325	801734	38	806197	41	808306	221	811733	277	817162	280	831205	20	841112	60, 413
786499	331	799475	325	801826	38	806203	40	808313	221	811740	277	817179	280	831403	20	841129	60, 413
787007	321	799482	325	801833	38	806210	40	808405	221	811771	277	817223	280	831502	20	841136	60, 413
787014	321	8xxxx		801840	37	806227	40	808412	221	811818	279	817247	43	831601	20	841228	60
787021	321	800102	42	801857	37	806234	40	808429	221	811825	283	817254	43	831700	20	841235	60
787038	321	800119	42	801864	37	806241	40	808504	260	811832	283	817261	280	832004	20	842003	60
787045	321	800126	42	801871	37	806258	40	808511	260	811863	279	817278	280	832202	20	842010	60
787052	321	800133	42	801901	222	806296	41	808566	260	811887	279	817285	280	832400	20	842102	56
787069	321	800140	42	801918	222	806302	40	808573	260	812044	286	817346	43	832509	20	842119	59
787076	321	800157	42	801925	222	806319	40	809150	39	812204	275	817353	43	832608	20	842171	59
787083	321	800218	42	801932	222	806326	40	809242	39, 222	812259	275	817445	43	832707	20	842201	56
787090	321	800225	42	801956	222	806333	40	809259	39, 222	812266	274	817452	43	832806	20	842218	59
787113	321	800232	42	801963	222	806340	40	809273	222	812273	274	817810	43	832929	20	842256	59
787120	321	800249	42	801970	211	806357	40	809280	222	812280	274	817827	43	833025	20	842270	59
787144	321	800300	42	801994	222	806395	41	809600	375	812341	274	817834	43	833032	25, 120	842317	59
787151	321	800317	42	802007	109	806401	40	809709	374	812372	274	817841	43	833100	25	842355	59
787175	321	800324	42	802014	109	806418	40	810002	264	812402	287	820209	53	833506	21	842409	56
787182	321	800331	42	802021	111	806425	40	810101	264	812440	278	820308	53	834206	24	842423	58
787267	321	800348	42	802038	111	806432	40	810118	265	812457	278	820407	53	834404	24	842478	59
794050	325	800355	42	802045	111	806449	40	810125	265	812464	278	820605	62	834701	24	842522	58
794067	325	800409	42	802052	111	806456	40	810200	265	812471	278	820612	62	834909	24	842539	58
794074	325	800416	42	802168	38	806494	41	810224	264	812488	278	820667	62	835104	24	842546	58
794081	325	800423	42	802205	38	806524	41	810255	298	812495	279	820674	62	835401	21	842553	59
794098	325	800430	42	802212	38	806531	41	810309	299	812501	277	820681	50	835432	21	842607	59
794319	323	800447	42	802229	38	806548	41	810316	299	812518	277	820688	50	835500	21	842614	59
794326	323	800454	42	802236	38	806555	41	810323	217	812525	277	820695	50	835531	21	842621	58
794333	323	800522	42	802243	38	806593	41	810347	404	812532	277	820702	50	835609	21	842638	58
794340	323	800539	42	802328	38	806623	41	810361	235	812549	277	820709	50	835630	21	842645	58
794357	323	800546	42	802335	38	806630	41	810507	401	812556	277	820716	50	836002	22	842652	59
794364	323	800553	42	802342	38	806647	41	810514	265	812563	277	820723	50	836019	22	842669	58
794371	323	800621	43	802427	38	806654	41	810569	263	812716	278	820730	50	836026	22	842676	59
794388	323	800638	43	802434	38	806692	41	810576	263	812723	278	820737	50	836033	22	842706	56
794395	323	800645	43	802441	38	806722	41	810583	301	812730	278	820744	50	836040	22	842713	59
794401	323	800652	43	802502	38	806739	41	810606	263	812747	278	820751	50	836101	22	842720	58
794418	323	800720	43	802519	38	806814	41	810613	262	812754	278	820758	50	836200	22	842737	58
794425	323	800737	43	802526	38	806821	41	810651	262	812761	278	820765	50	836309	22	842744	58
794432	323	801109	37	802533	38	806838	41	810668	262	812853	283	820772	50	836408	22	842751	59
794449	323	801116	37	802540	38	806845	41	810705	278	812860	283	820779	51	836507	22	842758	59
794456	323	801123	37	802601	39	806852	41	810712	278	812938	279	826010	51	837108	22	842799	58
794463	323	801130	37	802618	39	806869	41	810729	278	812945	279	826017	51	837207	22	842904	56
794470	323	801147	37	802625	39	806876	41	810736	278	812952	279	826024	51	837306	22	842928	58
794487	323	801154	37	802632	39	806913	41	810743	278	812959	275	826031	51	837405	22	842966	58
794500	319	801208	37	802649	39	806920	41	810897	404	813096	406	826058	51	837603	22	843000	56
794517	323	801215	37	802656	39	806937	41	810910	404	813157	405	826065	51	837610	23	843055	59
794524	323	801222	37	804100	39, 44	806944	41	810927	404	813164	405	826102	51	837658	23	843109	56
794531	323	801239	37	804117	39, 44	806951	41	810934	405	813171</							

Şifra	str.	Şifra	str.	Şifra	str.	Şifra	str.	Şifra	str.	Şifra	str.	Şifra	str.	Şifra	str.	Şifra	str.
844250	54	856062	65	861509	46	862926	44	877104	300	878941	399	880678	49	932933	72	970638	148
844267	54	856079	64	861516	46	862933	44	877111	301	878958	399	880685	49	933367	130	970652	149
844274	54	856086	64	861523	46	862940	44	877173	301	880005	47	880692	49	933664	165	970669	149
844281	54	856109	86	861530	46	862957	44	877180	301	880012	47	880869	49	933688	143, 427	970676	149
844298	54	856116	63	861608	46	862964	45	877197	301	880029	47	880906	229	934029	140	970683	149
844304	54	856123	63	861615	46	862971	45	877203	300	880036	48	880913	229	934159	311	970690	149
844311	54	856147	88	861622	46	862988	45	877302	300	880050	48	880920	229	934166	311	970720	145
844328	54	856154	64	861639	46	862995	45	877500	300	880067	48	880968	229	935286	311	971017	149, 176
844335	54	856161	63	861707	46	864098	46	877517	300	880074	48	881705	49	935569	213	971024	149, 176
844359	65	856178	65	861714	46	864104	46	877524	300	880104	47	881712	49	936191	238	971031	149, 176
844366	65	856185	64	861721	46	864128	46	877531	300	880111	47	881729	49	936801	147	971048	149, 176
844403	54	856192	64	861738	46	864135	46	877548	300	880128	47	881736	49	939949	451	971055	149, 176
844410	56	856208	65	861820	46	864142	46	877814	269	880159	48	881743	49	939956	451	971062	149
844427	56	856215	65	861837	46	864159	46	877821	269	880166	48	881750	49	941058	239	971079	149
844434	56	856222	65	862209	44	864166	46	877852	268	880173	48	881804	47	941072	238	975039	307
844441	56	856239	65	862216	44	864203	39, 46, 177	877869	268	880203	47	881811	47	941461	162	975268	146
844458	61	856246	65	862223	44	864210	39, 46, 178	877876	268	880210	47	881828	47	943380	211	975275	146
845028	57	856253	65	862285	45	864227	178	877883	267	880227	47	881835	47	943489	143, 427	975305	131
845035	57	856260	63	862407	44	864234	178	877906	266	880258	49	881842	47	943564	249	975312	131
845042	57	856277	67	862414	44	866009	390	877913	267	880265	49	881859	47	944387	165	975329	131
845059	57	856284	61	862421	44	868522	46	877920	267	880272	49	890233	39, 220	944660	303	975374	148
855119	83	856291	66	862438	44	868546	46	878101	400	880289	49	890240	39, 220	946190	163	975398	146
855201	461	856307	61	862476	45	868553	46	878118	400	880302	47	890257	39, 220	946268	163	975718	297
855218	461	856314	61	862483	45	868577	46	878125	400	880319	47	890349	39, 220	949276	240	975725	297
855508	83	856321	70	862506	44	871102	266, 301	878132	400	880326	47	890356	39, 220	951569	217	975732	135
855607	83	856338	70	862513	44	871201	403	878149	400	880357	49	9xxxx		951576	217	975749	135
855652	83	856345	70	862520	44	871300	266, 301	878408	400	880364	49	901915	135	951583	217	975756	135
855669	83	856352	70	862537	44	871324	266, 301	878507	400	880371	49	901922	135	954775	240	975770	57
855676	83	856369	70	862568	45	871331	301	878552	400	880388	49	904206	439	956113	240	975800	135
855683	83, 120	856376	70	862575	45	871348	301	878606	400	880401	47	918500	129	956403	243-244	976180	131
855690	83, 120	856383	67	862582	45	871546	49	878705	399	880418	47	919200	170	957066	113, 429	976739	306
855706	83, 120	856390	67	862612	44	871706	389	878712	399	880425	47	919217	170	961117	113, 429	976746	307
855713	83	860083	368	862629	44	871713	389	878729	399	880456	49	921500	200	961124	113, 429	976753	306
855720	83	860502	368	862636	44	871768	389	878736	399	880463	49	926574	368	961131	113, 429	976760	306
855737	83	860526	367	862674	45	871775	388	878743	399	880470	49	930618	165	961247	165	976777	306
855744	83, 120	860533	367	862681	45	871805	388	878750	399	880487	49	930632	165	970294	135	976784	282, 307
855751	119	860540	367	862704	44	871812	388	878804	399	880524	47	930656	165	970300	298	976791	281, 285
855768	64	861196	46	862711	44	871829	398	878811	399	880555	49	930830	188	970362	148	979945	297
855775	83, 120	861202	46	862728	44	876602	402	878828	399	880562	49	931257	130	970386	149	980101	389
855782	83, 120	861219	46	862735	44	876619	402	878835	399	880609	47, 49	931561	241	970393	149		
856000	64	861226	46	862766	45	877005	300	878842	399	880616	47, 49	932001	450	970508	298		
856017	64	861233	46	862773	45	877012	300	878859	399	880623	47, 49	932018	450	970515	299		
856024	64	861400	46	862780	45	877029	300	878903	399	880630	47, 49	932094	450	970522	298		
856031	64	861417	46	862827	44	877036	300	878910	399	880647	47, 49	932902	72	970607	149		
856048	64	861424	46	862902	44	877043	300	878927	399	880654	47, 49	932919	72	970614	149		
856055	64	861431	46	862919	45	877050	300	878934	399	880661	49	932926	72	970621	149		



HENDI

Tools for Chefs



www.hendi.hr